

מעבר כותב

1983 – 289, אוקטובר 1983

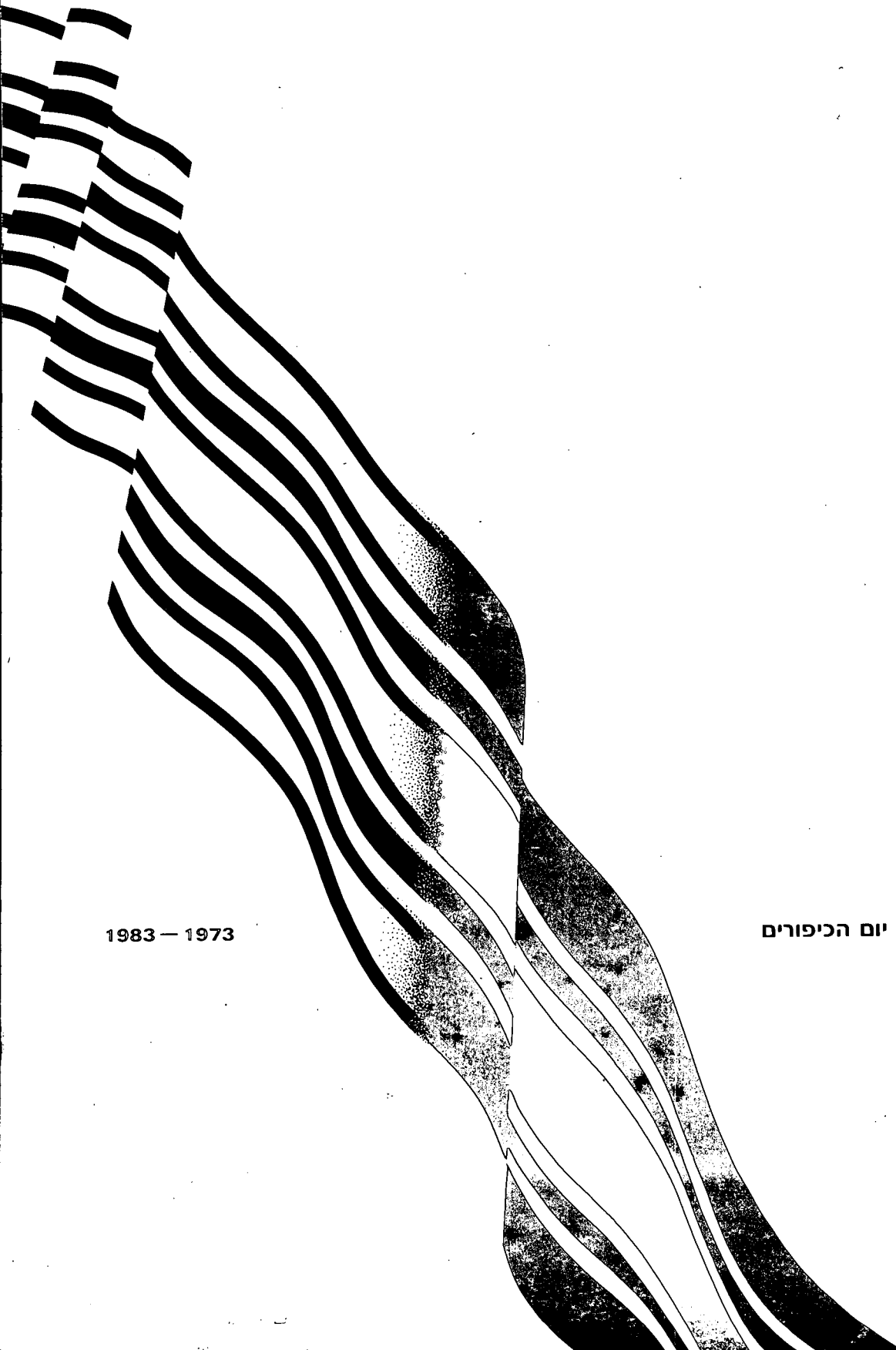

1983 – 1973

עשור למלחמת יום הכיפורים



הדברים המתפרסמים בחוברת הם על דעת הכותבים בלבד, ואינם משקפים בהכרח את עמדת צה"ל.

מערכות בית ההוצאה של צבא הגנה לישראל

עוות המערכת: סא"ל מיכאל הירשפלד
רס"ן רפי יקר
רס"ן גבריאל אברמוביץ
רס"ן אבי קובר
צבי עופר

"מערכות חימוש": העורך רס"ר נסים נפתלי
"קשר ואלקטרוניקה": קצינת עריכה מ' שניר

| | |
|----|--|
| 2 | מטרות מלחמה/סא"ל שמעון גולן על הקשר ההדוק שבין המהלכים למטרות במלחמה למן התכנון ועד להפסקת הלחימה. |
| 5 | מתקפה או מגננה — האם הבחירה בידינו?/תא"ל דב תמרי ניתוח האבדות בנפש ובציוד במלחמת יוה"כ מלמד, כי מחירה של המגננה גבוה ממחיר המתקפה. |
| 12 | משבר בשלוטה/פרופ' מרטין ון קרפלד על בעייתיות השליטה בקרב ועל השתלטות הטכנולוגיה על תחום זה. |
| 16 | האסטרטגיה הישראלית מיום הכיפורים ואילך/ד"ר אפרים ענבר מאז עליית ה"ליכוד" לשלטון מתאפיינת מדיניות ישראל בתלות פחותה בארה"ב. |
| 25 | איך לא התכוננה ישראל למלחמה /אלוף (מיל') פרופ' מתתיהו פלד על החשיבה האסטרטגית בין ששת הימים ליוה"כ. |
| 29 | הערכות מצב — מדוע הן קורסות?/תא"ל יואל בן-פורת מדוע הערכות מצב קורסות ומהם הפתרונות המוסדיים והאינטלקטואלים לכך. |
| 39 | תכנית ההונאה המצרית/אהרן זאבי מלחמת רמדאן התאפיינה בהשקעה עתירת זמן ומשאבים בהונאה. |
| 43 | הפוגה/גנרל סעד א-דין שאזלי חיים כפולים אפיינו את הצמרת המצרית ערב המלחמה, בשל תכנית ההונאה. |
| 46 | הרואים מאספקלריה מלוכלכת/אלוף הראבן מה יכולתם של החוקרים, היודעים את העבר, לעסוק בחקר ההווה ובתצפיות לעתיד. |
| 50 | הכוננות הגרעינית ב-24 באוקטובר — כשל מודיעיני/ שמואל מאיר ניתוח המסמכים שפורסמו על הכוננות האמריקנית מעיד, כי זו נבעה מהערכת יתר של מידע מודיעיני. |
| 57 | המאמץ האמריקני להפסקת אש בשבוע הראשון למלחמת יום הכיפורים/רס"ן ישי קורדובה וסא"ל (מיל') יונה בנדמן יש קשר הדוק בין מאמצי הממשל להפסיק את האש לבין העיכוב בתספוק ישראל. |
| 65 | מעורבות והתערבות — הסובייטים במצרים 1967—1972 / רס"ן אלכס ויטן ניתוח הסיוע הצבאי, שקיבלה מצרים מבריה"מ. |
| 71 | איפה חיל האוויר?/סא"ל אורי דרומי יש לברוק מהי המשמעות של מתן הסיוע האווירי בטרם הושגה עליונות אווירית. |
| 77 | צנחנים בעורף החרמון/רס"ן זלמן ורס"ן דן הנחתת כוח חי"ר מעולה בעורף המערך הסורי במפתיע, הביאה להתמוטטותו המהירה. |
| 79 | הקרב ליד הטריז/סא"ל יוסף, סא"ל אילן וסא"ל יוסף המהלכים של חטיבת הטנקים העצמאית 25 — עד השמדתה בקרב ליד האגמים המרים. |
| 84 | מתקפת הנגד שלא הייתה/מסמך עיראקי על מתקפת הנגד שתכננו הערבים בצפון. |

מטרות מלחמה

סא"ל שמעון גולן*

מלחמה היא — לפי המילון למונחים צבאיים — "מצב שבו מפעילים צדדים יריבים את כוחותיהם ומשא-ביהם, כדי לכפות רצונם זה על זה, או כדי למנוע כפייה זו". כלומר, היא פורצת כאשר לשני הצדדים יש מטרות מנוגדות, ואחד הצדדים מגיע למסקנה, שכדי לכפות את רצונו על האויב, עליו להפעיל אמצעים אל-מים ולצאת למלחמה.

מטרות כל אחד מן הצדדים במלחמה נגזרות מהמטרות הלאומיות שלו, ונקבעות על-ידי ההנהגה המדינית. המטרות הללו נגזרות מאינטרסים לאומיים בסיסיים. האינטרס הראשון במעלה הוא אבטחת עצם הקיום. שאר האינטרסים הבסיסיים הינם ביטוי לאבטחת צורת הקיום: אלה כוללים נושאים, כגון, מימוש ריבונות המדינה והגנה על כל אחד מתושביה, דאגה לרווחה כלכלית וחברתית, חופש מפחד וממחסור, ביטוס המדינה על ערכים מסויימים וכו'. האינטרסים המשניים נחלקים לאינטרסים כלליים (אוניוורסאליים) ולאינטרסים ייחודיים (ספציפיים), השונים ממדינה למדינה וממשטר למשטר.

כאשר ההנהגה המדינית מעריכה, שקיים איום פוטנציאלי על קיום המדינה, על האינטרסים שלה ועל יכולתה להגשים מטרות לאומיות, היא קובעת את המדיניות להתמודדות עם אותו איום — חיסולו, או הקטנתו. מדיניות זו קרויה "מדיניות הביטחון".

ביטחון שלם של מדינה הוא אפוא מצב שבו מעריכה ההנהגה המדינית, שאין כל איום על קיומה של המדינה ועל יכולתה להגשים את מטרותיה הלאומיות. מדיניות הביטחון היא תכנית פעולה, הנועדת לקרב את המדינה למצב הזה. מדיניות

הביטחון מתגבשת בתהליך רב-שלבי, כאשר המטרות הלאומיות והדרכים לממשן נבחנות על רקע הסיכנה — הימצאות של יריבים ושל אוהדים בזירה. בהערכת מצב לאומית-אסטרטגית ייבחנו, בין היתר, הגורמים האלה:

- (1) כוונות האויב לפגוע בבטחון המדינה ונחישות החלטתו לעשות זאת;
- (2) יכולתו לעשות כן (לאור יחסי הכוחות, תנאי הזירה, הזמן ומדינות נוספות בזירה, היכולות להתערב בסכסוך);
- (3) מעמדה הבין-לאומי של המדינה וחוסנה הכלכלי והחברתי.

בעקבות זאת, ייבדקו דרכי הפעולה האפשריות לסיכול הפגיעות האפשריות, ותגובש מדיניות הביטחון, המתווה כיצד יופעלו האמצעים שברשות ההנהגה המדינית — צבא, כלכלה ודיפלומטיה. הערכת מצב מתייחסת לזמן מסויים. על פי הערכת מצב לטווח ארוך, תתווה ההנהגה המדינית מדיניות ארוכת-טווח, בד בבד עימה תתבצע מדי פעם הערכת מצב לטווח קצר, ולעיתים אף הערכה הנדרשת בשל בעיות יום-יומיות, או התפתחויות שלא נצפו מראש. על בסיס הערכת המצב תגובש תכנית פעולה לטווח-קצר. ככל שבעיות הביטחון חריפות יותר, נדרשות יותר הערכות מצב לטווח קצר. ברגיעה בטחונית, לעומת זאת, ייקל על המדינה לפעול על פי עקרונות מדיניות לטווח ארוך.

אחת ההחלטות המרכזיות במדיניות הביטחון היא ההחלטה באילו תנאים יש לזווג מלחמה? בעייה חשובה אחרת — כיצד לנהוג כשייודע שהאויב מתכוון לזווג מלחמה? — האם למנועה, האם להיענות לאתגר ולנסות להביס את האויב ולהשיג באמצעות המלחמה הישגים מסויימים? בין היתר, ייקבעו סוג המלחמה (סדירה, או זעירה), עצמת המאמץ (מלחמה כוללת, כללית, או מוגבלת), המטרות שיש להשיג במלחמה יוזמה והמטרות במלחמה שהאויב יזמה. ניתן להבחין בין מלחמה על עצם

הקיום לבין מלחמה על היבטים מסויימים של צורת הקיום. במלחמה מהסוג הראשון אחד הצדדים שואף להשמיד את משנהו ולחסל את קיומו כישות; והשני נלחם לסכל השגת מטרה זו. מלחמה מהסוג השני נערכת כאשר אחד הצדדים אוסר מלחמה על משנהו — כאמצעי לשיפור מצבו — או כאשר הוא נוקט צעדים הפוגעים בבטחונו של הצד השני וביכולתו להשיג מטרות לאומיות מסויימות. בה-בשעה הצד הנתון באיום, נלחם למנוע את הפגיעה, או לצמצמה.

לפי לידל-הארט, "המטרה במלחמה היא להשיג שלום טוב יותר — ולו מנקודת ראותך אתה"¹. ההנהגה המדינית, היחזמת את הפעלת הכוח הצבאי, שואפת לשנות את הסטטוס-קוו, לשפר את מצבה, לשפר היבטים מסויימים של צורת הקיום, או לשפר את יכולתה להגן על בטחונה. לעיתים, תשאף לחזור, באמצעות הפעלת הכוח, לסטטוס קוו; לעיתים, תשאף מעבר לכך — ליצור תנאים שיקשו על היריב, בעתיד, לפגוע בבטחונו.

המטרה הראשונה במעלה של הצד המגיב — לסכל את כוונות היוזם. יש חזו מטרות היחידה, אך תיתכן, בתנאים מסויימים, מטרה נוספת — להשיג שלום טוב מזה ששרר עוד בטרם הפעיל אויבו את הכוח ולהקשות על יריבו לשנות ולפגוע בבטחונו.

לעיתים, תגדיר ההנהגה המדינית casus belli. כלומר, איזה מעשים של היריב פגיעתם בבטחונו נראית כהחמרה, עד שיחייבו, אוטומטית, הפעלת כוח צבאי. מעשה כזה יכול להיות פגיעה ממשית, כגון הסגר, או איום פוטנציאלי — כגון התחמשות ניכרת, או ריכוז צבא רב בגבול. לעיתים, תהיה זו החלטה פנימית, שלא יינתן לה פרסום, ולעיתים יוחלט לפרסמה — אם כדי להרתיע את האויב ואם כדי להצדיק ברבים יציאה למלחמה אם, אכן, יתהווה אותו מצב. היוזם הפעלת כוח צבאי ישאף להציג

* מוסמך אוניברסיטת תל-אביב בהיסטוריה של עם ישראל. חוקר בכיר במחלקת הסטוריה במטכ"ל. המאמר נכתב לפני מבצע "שלום הגליל".



ההנהגה המדינית משתמשת בצבא, הן בימי שלום והן בימי מלחמה. בימי שלום מהווה האיום בשימוש ביכולת הטמונה בצבא אמצעי להשגת מטרות. לדוגמה, ניתן לאלץ את היריב להסכים להעניק יתרונות מסויימים – כגון ויתור על שטחים, או מתן יתרונות כלכליים – או להרתיעו מלמש כוונות.

ההנהגה המדינית קובעת את מטרות המלחמה ואת הדרך להשיגן בצורה המיטבית: כלומר, שילוב נכון של אמצעי-ים – צבאיים, כלכליים ודיפלומטיים. מאחר והמלחמה מאופיינת, בראש ובראשונה, בכוח צבאי, מהווה הצבא מכשיר עיקרי להשגת מטרות המלחמה. הצבא הוא מכשיר להשגת הישגים שאפשרו להנהגה המדינית להשתמש בהם, בשוי-לוב עם ההישגים הכלכליים והדיפלומטי-

היא זו שייטכן שרישומם של אותם הישגים יתרום להשגתה, אולם אין הכרח שהיא אכן תמומש; שכן – מימשה תלו בגורמים נוספים.³

בנוסף, ניתן להבחין בין מטרות חיוניות – שמן ההכרח להשיגן – ובין מטרות אפשריות – שרצוי להשיגן, אם התנאים יאפשרו.

מטרות מלחמה ומטרות שעל הצבא להשיג במלחמה

הצבא הוא אחד המכשירים להשגת מטרות לאומיות. יכולתו של מכשיר זה להשפיע טמונה ביכולתו לגרום אבידות פיסיות – בנפש וברכוש – ולהשתלט על שטחים. השתלטות על שטחים ניתן להשיג גם באמצעים אחרים – לחץ דיפלומטי, או כלכלי.

את המטרות, שלמענן הפעיל את הכוח, כצודקות, ולהסביר שהיריב כפה עליו לאחוז בנשק. מקטרגיו יאמרו, שהוא "ירה את היריה הראשונה", יגנוהו כתוקפן, יימנעו מלתמוך בו, או אף יתמכו ביריבו. אולם, צורך זה חזק לא פחות בתחום היחסים בין הממשל והעם. ממשל דימור קרטי ישאף להשיג הסכמה והכרה של העם בצורך להילחם,² כשם שירצה להשיג הסכמה בין-לאומית למעשה.

ובאשר למטרות המלחמה, יש להבחין בין מטרות שניתן להשיגן במשירן באמצעי-עות המלחמה, לבין מטרות שהמלחמה צריכה לתרום להשגתן. מטרה שניתן להשיגה במשירן היא מטרה המותנית חדר-משמעת בהישגים מסויימים – צבאיים, או דיפלומטיים – שיביאו מאליהם להשגתה. מטרה מהסוג השני

סיום, למען השגת מטרות המלחמה.
 האם, אכן, יכול הצבא – כמו הדיפ-
 לומטיה והכלכלה – להשיג את המטרות
 שהנהגה המדינית שואפת להן? דיון
 בכך מביא לשינוי במטרות המלחמה
 ובמטלות של כל אחת מזרועות השלטון
 במלחמה. הדיון אודות גבולות היכולת
 של כל זרוע שלטונית נעשה יחד עימה;
 ובהתאם לכך, יכולות המטרות להשת-
 נות. הדרג המדיני קובע את המטרות
 במשותף עם המבצעים. ראוי להדגיש, כי
 אין די בכך שהדרג העליון מכתוב לגופים
 הכפופים לו מה עליהם להשיג. עליו להס-
 ביר גם את תכלית ההישגים האלה –
 כלומר, מה הוא שואף להפיק מהם.
 ההבהרה הזו חשובה, במיוחד, כאשר
 הדרג הכפוף נאלץ לשנות את תכנית
 פעולתו. או, יהא עליו להתאים את השינוי-
 ויים למטרה שהדרג מעליו שואף להשיג.
 ההנהגה המדינית מגדירה לצבא מטרות
 שעליו להשיג – אלו שמן ההכרח
 להשיגן, ואלו שרצוי להשיגן, כאשר
 יוצרו תנאים לכך. המטה הכללי קובע
 כיצד יופעל הצבא להשגת המטרות.
 כלומר, הוא מנסח את כוונת המטכ"ל
 ואת השיטה שבה יפעלו הפיקודים, הזורי-
 עות והאגפים למימושה.

מטרות המלחמה הן שלב להשגת
 מטרת העל – השלום הרצוי להנהגה
 המדינית. באמצעים האחרים העומדים
 לרשותה – הכלכלה והדיפלומטיה –
 עליה ליצור תנאים שיאפשרו לצבא
 להשיג את המטרות המוטלות עליו במהיר-
 רות מרבית, תוך אבידות מזעריות ושיאי-
 פשרו להעצמה לעשות שימוש בהישגי
 הצבא למימוש מטרות המלחמה.

שינוי מטרות במהלך המלחמה

המטרות הצבאיות הנקבעות טרם
 מלחמה הן בבחינת מורה-דרך לצבא.
 אולם, במרבית המקרים, המציאות שונה
 מהצפוי. ייתכן שבשל טעות בהערכת
 יחסי הכוחות, אין הצבא מצליח להשיג
 את ההישגים המצופים, או שכוחותינו
 השיגו יותר מן המצופה: ייתכן שפתיחה
 מפתיעה של המלחמה העניקה לאוייב
 יתרון בלתי-צפוי: תיתכן גם טעות
 בהערכת יכולתן של הדיפלומטיה ושל
 הכלכלה.

התפתחויות שיגבילו את יכולת הצבא
 יכולות להביא להגדרה מצומצמת של
 המטרות הצבאיות. עם זאת, אין הכרח
 שהגדרה כזו תביא לשינוי מטרות
 המלחמה. שכן, ייתכן שהשלטון יגיע
 למסקנה שאפשר להשיגן גם בלי שיושגו
 מלוא המטרות הצבאיות. אולם, ייתכן

שיהיה צורך לשנות את מטרות המלחמה.
 אשר להתפתחויות שיצרו אפשרויות
 חדשות – ההנהגה המדינית יכולה
 לממש "מטרות מזדמנות". כלומר, להר-
 חוב את המטרות שנקבעו מראש, לקבוע
 מטרות נוספות, או לא לנצלן. ההחלטה
 – אם לנצלן או לאו; ואם כן, אילו מהן
 לנצל וכיצד – צריכה להיות כפופה לשי-
 קול האם ניצול אותן הזדמנויות יתרום
 למימוש המטרות הלאומיות, או יפגע
 בהן, ובאיזו מידה. ההנהגה המדינית
 קובעת מטרות שמן ההכרח להשיגן ומט-
 רות שרצוי להשיגן. ייתכן שתקבע שמן
 ההכרח להחזיר את הסטטוס-קוו שהופר
 לקדמותו, ושרצוי, אולם לא הכרחי, לנצל
 את המלחמה מעבר לכך. באותה מידה,
 ייתכן שתקבע, כי כאשר תפרוץ מלחמה,
 מן ההכרח לנצלה לשיפור הסטטוס-קוו.
 התפתחויות במהלך המלחמה יכולות
 להשפיע בשלוש דרכים:

א. התפתחויות המרחיבות או מצמצ-
 מות את יכולת הצבא להשיג את המטרות
 שהוכתבו לו מלכתחילה, אך אינן מבי-
 אות לשינוי בהגדרת המטרות
 הצבאיות;

ב. התפתחויות המביאות לשינוי
 המטרות הצבאיות, אולם אינן משנות
 את מטרת המלחמה;

ג. התפתחויות המביאות לשינוי
 מטרות המלחמה.

נראה, שלרוב, יביאו התפתחויות
 במלחמה להגדרת מטרות-ביניים
 צבאיות. משמעותן – אין שינוי במטרות
 הצבאיות של המלחמה, אולם, בשל
 הנסיבות, מוערך, כי בשלב מסויים של
 המלחמה, שלגביו נעשת הערכת מצב,
 לא ניתן להשיג את מלוא המטרות. על-כן
 יש להשיג מטרות חלקיות, שהן בגדר
 יכולת הצבא בנסיבות הנתונות. כמו
 המטרות הצבאיות העיקריות, יוגדרו גם
 מטרות הביניים על ידי הדרג המדיני, שכן
 יש להן השפעה על השגת מטרות
 המלחמה.⁴

לעיתים רחוקות יותר, יביאו הנסיבות
 לשינוי – הרחבה או מצמצום – המטרות
 הצבאיות. לעיתים רחוקות עוד יותר,
 יביאו אף לשינוי מטרות המלחמה.

תוצאות המלחמה

בראש ובראשונה, נבחנות תוצאות
 מלחמה על-פי המטרות שהנהגה שאפה
 להשיג. את זאת ניתן לבחון רק בפרסי-
 פקטיווה של זמן. יש לזכור, כי בהישגים ה-
 צבאיים, כמו בדיפלומטיה, אין די עיקר
 החשיבות טמון בשאלה כיצד נצלה אותם
 ההנהגה המדינית להגשמת מטרות

המלחמה שלה. ייתכן, דרך משל, שהצבא
 השיג יותר משנדרש ממנו, אולם מסיבות
 שונות (בעיקר מדיניות) לא השכילה
 ההנהגה המדינית לנצלם, כדי להשיג את
 מטרות המלחמה. היריב, אף שצבאו
 הובס במלחמה, השיג את מטרות
 המלחמה שלו, או, לפחות, הטיב יחסית
 להשיגן מאיתנו. מלחמה משפיעה על
 מכלול רב של גורמים, ביצורה תהליכים
 הנמשכים לעיתים זמן רב אחר סיומה.
 ייתכן, כי בחינת התוצאות מיד עם סיום
 המלחמה, או זמן קצר אחריה, תצביע על
 הישגים מסויימים, בעוד שבחינת התוצ-
 אות רחוקות-הטווח של המלחמה,
 תצביע על הישגים אחרים, ואף שונים
 לחלוטין, מאשר נראה סמוך למלחמה. כך
 גם השאלה מי ניצח (או הרוויח) ומי
 הפסיד תלויה לעיתים בפרספקטיווה
 ההסטורית.

הערות

1. לידלי-הארט, אסטרטגיה של גישה עקיפה.
2. מן הראוי להביא בהקשר זה, דברים שאמר
 הרמטכ"ל במלחמת יוה"כ, רא"ל דוד אלעזר ז"ל,
 כשנדרש, עם הגיע ידיעות באביב 1973 בדבר כוונה
 אפשרית של האוייב לצאת למלחמה, לשאלה אם
 "אנחנו מעוניינים במלחמה". תשובתו הייתה חד-
 משמעית: "איננו מעוניינים במלחמה... זה מנקודת
 ראות אסטרטגית. ואני אומר זאת גם מנקודת-ראות
 ישראלית פנימית: עם ישראל ב [מלחמת] ששת-
 הימים לחם טוב מאוד, כי הוא הרגיש שהוא צריך
 לצאת למלחמה, שלא הוא היחם של המלחמה,
 למרות שהוא ירה את הירייה הראשונה. אבל הוא
 הרגיש שהביאו אותנו למלחמה בעל כורחנו; ואני
 מחשיב את האלמנט הזה; עם ישראל צריך לדעת
 שהביאו עליו את המלחמה, ואו הוא יילחם טוב".
3. לדוגמה: הבטחת חופש שיט במצרי אילת
 היא מטרה שניתן להשיגה במישרין באמצעות
 השתלטות על המצרים. לעומת-זאת, קירוב הער-
 בים להכרה בהכרח להגיע לדריקיום עם מדינת
 ישראל, בכך שיוכח להם שבמלחמה לא ישיגו
 מטרותיהם (והיא אף מרעה את מצבם), היא מטרה
 שיתכן שמלחמה תתרם להשגתה, אולם אין ווד-
 אות, שאפילו אם ינחלו בכל מלחמה מפלה נחרצת,
 אכן, יגיעו הערבים למסקנה זו.
4. לדוגמה: במלחמת יוה"כ קבע הדרג המדיני
 את מטרות-הביניים: הסגת הכוחות הפולשים
 משתי החזיתות (שבעה באוקטובר), מתקפה לתוך
 שטח סוריה (עשרה באוקטובר) ועוד.



מתקפה או מגננה – האם הבחירה בידינו?

תא"ל דב תמרי

אבודותיהם בנפש היו עצומות וציוד הלחימה שלהם ירד לפחות ממחצית התקנים.

צה"ל, כצבא הניצב מול אפשרות לחימה בכל עת, עסק לא אחת בשאלה מה הנורמה המחייבת מפקד ויחידה להמשיך ללחום ולמלא את המשימה המוטלת עליהם, כאשר שחיקת היחידה הגיעה לממדים חמורים. משה דיין, בהיותו רמטכ"ל בשנות ה-50, ניסה לקבוע אמת-מידה, שעל פיה, לא יפסיק מפקד את התקפת היחידה והסתערותה כל עוד לא נפגעו יותר ממחצית הלוחמים. אפילו נורמה זו לא נתקבלה כפשוטה. במקרים רבים המשיכו יחידות צה"ל לתקוף כאשר רק טנקים לוחמים אחדים נותרו מתוך טנקי עוצבה שלמה, ואלה כבשו את היעד. לצערנו, ידועים גם מקרים הפוכים. בדרך כלל, חלה השחיקה קודם כל בתודעתם של המפקדים והלוחמים. שחיקה זו מקדימה ומופיעה עוד טרם הגיעו האבודות בנפש ובציוד לחימה לדרגה כזו שאין אפשרות אובייקטיבית להמשיך וללחום.

תופעה זו נכונה לא רק לגבי היחידה הצבאית, אלא אף לרמת המנהיגות והחברה בכללה. תודעת השחיקה, הינה יחסית והיא מושפעת מהנסיבות הכלליות של המלחמה, מהמוטיוואציה הלאומית, מחינוך, מאימון, ממטרות המלחמה, ממידת חיוניותן בתודעת הציבור, וממצבם הנפשי של הפרט והחברה. משום כך, אין כל טעם לנסות ולקבוע כי מספר מסויים של הרוגים במלחמה נתונה – המלחמה בלבנון בקיץ 1982 לדוגמה – היה כדאי בהשוואה לתוצאות, וכי מספר גבוה יותר הופך את המלחמה לבלתי כדאית. גם הטיעון המושמע לעתים תכופות כי תאונות הדרכים גובות מאיתנו מחיר דמים הגבוה ממחיר המלחמות – הינו חסר משמעות מעשית, כל עוד תאונות הדרכים נתפסות בתודעת החברה כחלק ממצאות שיש עימה

בריתנו². המאמר ראה אור לאחר תום השלבים העיקריים במלחמה בלבנון ב-1982.

מטרת הדברים הבאים, היא לנסות ולהסביר כי לישראל ולצה"ל אין כלל אפשרות לבחור בין מגננה למתקפה במקרה של מלחמה, וכי המתקפה כפוייה על תפיסת הביטחון הישראלית.

השחיקה במלחמה

מקובל לחשוב כי שחיקה במלחמה הינה תוצאה של אבודות בנפש ושל היפגעות ציוד הלחימה העיקרי. שחיקה קיימת גם כאשר במלחמה ממושכת, המעמידה במבחן את הפוטנציאל הלאומי, נפגעים התשתית הלאומית, יכולת הייצור, משאבי אנרגיה ויכולת הקיום של הכלכלה והחברה. במלחמות בין ישראל לערבים לא נגרמה לצדדים הלוחמים שחיקה של ממש, למעט השחיקה הישירה, שהייתה תוצאת ההתנגשות בשדה הקרב, ושחיקת המוראל הלאומי (מכלל זה יש להוציא אולי את האבודות העצומות בנפש שנגרמו ליישוב היהודי במהלך מלחמת העצמאות, אשר בהש-וואה מספרית גרידא שוות ל-30,000 הררי גים, לו הייתה פורצת היום מלחמה הכרוכה בשיעור אבודות השווה יחסית לשיעור האבודות במלחמת העצמאות).

המושג "שחיקה", הנו מושג יחסי ולא מוחלט. אין כל אפשרות לקבוע, וגם לא נקבע מעולם, כי צבא, או יחידה צבאית, אשר סבלו אחוז מוגדר ומוסכם של אבודות הגיעו לכלל שחיקה שאינה מאפשרת עוד להם למלא את משימתם. היו יחידות אשר נכשלו במשימתן כאשר האבודות שנגרמו להן לא הגיעו לכלל 10 או 20 אחוזים ממצבתן. היו צבאות, כמו הצבא המצרי בסיני ב-1967, אשר הפסיק להילחם בצבא, עוד בטרם נפגעו 25 אחוזים מחייליו ומציודו. היו גם יחידות וצבאות אשר מילאו את משימתם תיהם וניצחו במערכות ובקרבנות כאשר

אחרי מלחמת יום הכיפורים, היו קצינים בכירים שגרסו כי בנסיבות שנוצרו, מוטב לו לצה"ל, במקרה של מלחמה, לנקוט תפיסה מגנתית לאורך הגבולות ולאורך השטחים שהיו בידי ישראל אז. הטיעונים בזכות המגננה כיסוד אפשרי בתפיסת הלחימה של ישראל התעוררו בעקבות מלחמות שהסת-יימו ללא הכרעה צבאית ברורה. בגיליון 286 של "מערכות" שראה אור בפברואר 1983, התפרסם מאמר שצייר בגישה דומה.¹

עיקרי הטיעונים במאמר הם: ישראל מהייתה מדינה קטנה ובעלת משאבים מעטים, אינה יכולה לעמוד לבדה בעומס המלחמה והיא זקוקה לסייע מאסיווי מצד מעצמה גדולה. צורך זה יוצר תלות במעצמה כמו ארה"ב, אשר תשאף לכוון את תוצאות המלחמה בהתאם לאינטרסים שלה. אינטרסים אלה אינם עולים בהכרח בקנה אחד עם אלה של ישראל. מלחמה מוצלחת, מותנית אם כן, בהימנעות משחיקת הכוחות בקרבות ובמערכות, וכפועל יוצא בהימנעות מהזדקקות לסייעה של מעצמה הפוגעת בשמירת הישגי המלחמה. המתקפה אל שטחי האויב להשמדת כוחותיו הצבאיים, ולכיר בוש שטחים, כרוכה באבודות כבדות בנפש ובציוד לחימה.

מסקנת המאמר היא, כי יש להיערך למגננה. "במקום להטיח את הכוחות אל קיר כמעט בלתי חדי, ניתן לערוך את הכוח למגננה חסכונית לאורך זמן... יתכן שלחימה כזאת לא תביא לניצחון מרשים, אך נוכל להבטיח את שמירת העצמה לשלבים מאוחרים יותר, או כבסיס למיקוח ללא תלות מוחלטת בבעלות

1. אל"מ ש', "למי נחוץ ניצחון פירוס", מערכות 286, פברואר 1983, עמ' 34-37.
2. שם, עמ' 37.

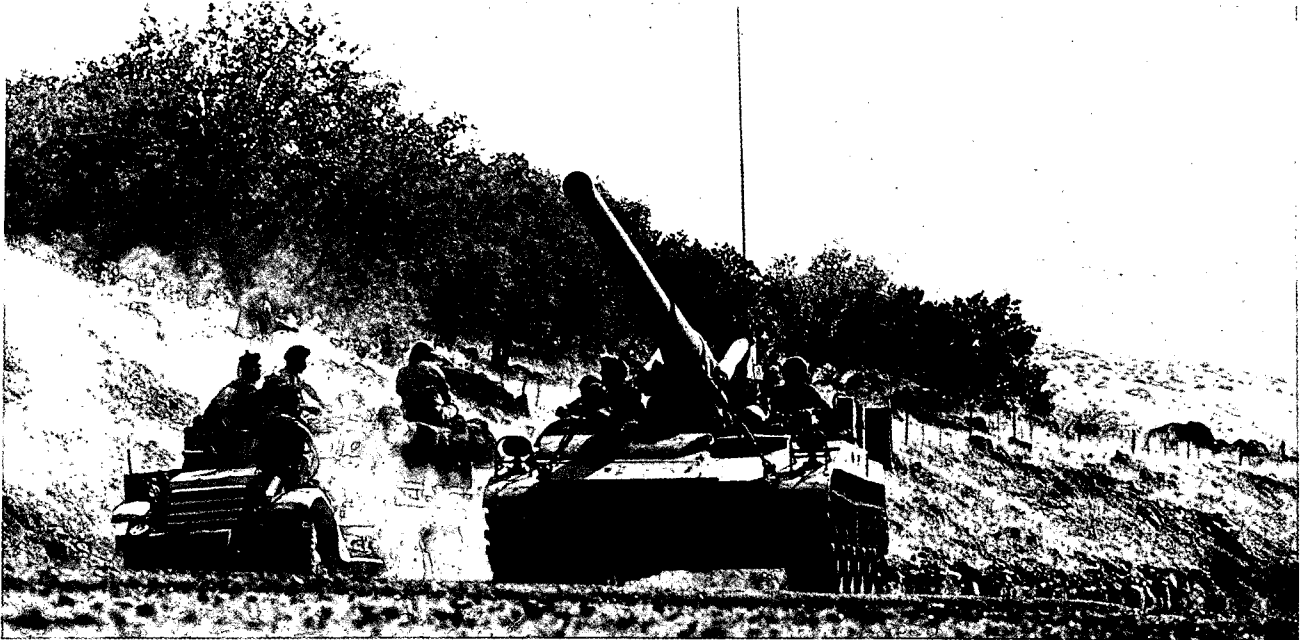

מגננה – תנועה לקראת מגע ביום הראשון לחגיגה ברמת הגולן

בתנאי פתיחה גרועים. משהו מתופעת השחיקה בתודעה, המקדימה את קצב שחיקת הציוד, אפשר ללמוד ממאמר פרי עטו של משה דיין, אשר נכתב במארכס 1981 כשמונה שנים אחר המלחמה – זמן מספיק לראייה מפוכחת של המלחמה. במאמר מסנגר דיין על תפיסתו את המלחמה ב-1973. מותר להניח שלא כתב אל ההסטוריה בהסח הדעת.

ב-8 או 9 באוקטובר, לדבריו, נראו לו פני המלחמה כך: "אם נחזור לצורך להכין קו שני לאורך התעלה – אין לי ספק, שחייבים היינו לעשות זאת. לדעתי, הבי-נחתי את המלחמה יותר טוב מאחרים, וכשראייתי שהקו נפרץ, גרסתי שיש להכין קו שני ולתת מרחב תמרון לשריון. באותה מידה צדקתי כאשר הצעתי לבדוק אם יש מתנדבים בעולם היהודי. אמרתי שיש הרבה טייסים מאומנים בארה"ב, אנחנו מדינה קטנה ויש לעשות לגיוס בני ה-17".

שר הביטחון המנוח היה בקי ומעורה בענייני הצבא והפעלתו. אם בימים הראשונים למלחמה, קשה אמנם ומרה, השתמש במושגים ורעיונות שהיו יפים ב-1948, אפשר לתלות זאת בשחיקה שבתודעה.

מארה"ב. בפועל, כמעט ולא הייתה לרכבת האוויר האמריקאית השפעה על הלחימה עד להפסקת האש. כ-90 אחוזים מהרכש הצבאי הישראלי שנעשה אחרי המלחמה הובא בדרך הים. רכבת האוויר החלה לפעול רק ב-14 באוקטובר והחיי מוש שהביאה לא הגיע לשדה הקרב לקראת שתי המתקפות ששינו את פני המלחמה: ההתקפה אל שטח סוריה באחד-עשר באוקטובר וצליחת תעלת סואץ מערבה ב-16 לחודש. רכבת האוויר הטיסה לישראל עד הפסקת האש כ-11,000 טונות ציוד לחימה. התחמושת שהוטסה הגיעה לשדה הקרב סמוך להפסקת האש ולא שינתה בהרבה את המצב הצבאי. מספר הטנקים שהוטסו בזמן המלחמה במטוסי ענק של חיל האוויר האמריקאי, לא הגיע לפלוגת טנקים אחת ואילו מטוסי "פאנטום" ו"סק"י יהוק" אמריקאיים, שסופקו לחיל האוויר לפני הפסקת האש, הספיקו לבצע פחות מ-300 גיחות קרב – מספר שהוא אפסי בהשוואה למספר גיחות הקרב שביצע חיל האוויר במהלך המלחמה. אמת שהאמריקאים בקסינג'ור בראשם, טענו שרכבת האוויר הצילה את ישראל, אבל לטענתם היו סיבות מדיניות מובהקות. הדרישה הישראלית לחימוש אמריקאי מאסיווי היה בה היגיון מדיני וצבאי. אולם, אי-אפשר להתעלם מכך שמועד דרישת החימוש וצורתה, מעידים על שחיקה בתודעה ובתחושת הביטחון ועל חוסר היכולת של ההנהגה להסתגל לתופעה הפתאומית של מלחמה קשה

השלמה במידה רבה, ואילו האבידות במלחמות אינן מתקבלות בתודעת הציבור, ואין הוא משלים עימן. שינוי התודעה, בדרך כלל, אינו דבר הנתון בידי ההנהגה מדינית או צבאית. נהפוך הוא – ההנהגה חייבת לחוש ולהבין את מידת השחיקה הצפויה בתודעה כעניין סוביי-קטיווי ויחסי.

הדוגמה המרשימה ביותר מניסיונו שלנו בדבר מורכבותו של מושג השחיקה במלחמה היא מלחמת יוה"כ. רבים סבורים, עד כי הדבר הפך למוסכם, כי לרכבת האוויר האמריקאית היה משקל מכריע לגבי התוצאות שהושגו בשדה הקרב. משלוחי התחמושת, הנשק, הטנקים והמטוסים הם שאפשרו לעמוד בקצב שחיקת ציוד הלחימה ולהשיג בסופו של דבר תוצאות חשובות בשדה הקרב.

למשלוח ציוד הלחימה האמריקאי נודעה חשיבות מדינית ומוראלית כאחת. ראש הממשלה דאז, הגב' גולדה מאיר, ציינה כי לרכבת האוויר האמריקנית הייתה חשיבות מדינית עליונה. אין ספק שחשיבות זו נתרגמה ליכולת העמידה של ישראל בתקופת המשא-ומתן המדיני המתוח שלאחר הפסקת האש, מסוף אוק-טובר 1973.

אלא, שהדרישה לחימוש אמריקאי התעוררה כבר בימים הראשונים של המלחמה מתוך הערכה כי קצב שחיקת ציוד לחימה עיקרי, מטוסים וטנקים, הוא כה חמור עד שיש ספק ביכולתו של צה"ל להכריע את המלחמה ללא סיוע מאסיווי

* משה דיין, מעריב, 6 במרס 1981. (המאמר נכתב עבור "צה"ל בחילו, אנציקלופדיה לצבא וביטחון").



מתקפה - כוחות צה"ל בגדה המערבית של תעלת סואץ

לחדור במהירות אל מעבר למערכי ההגנה הסדירים ולא לפגוע את צבאות האויב ללחום בדרך שונה מזו שלה התכוננו ושלקראתה ערכו את כוחותיהם, כך שסכנת השמדת צבאותיהם תהפוך למוחשית. זו הסיבה שבשלה פסקו במלחמת ששת הימים, ב־1967, צבאות מצרים וסוריה ללחום, וממשלותיהן נאלצו לבקש הפסקת אש, שעה שאבדר תיהם הממשיות היו קטנות יחסית לאלה שהם ספגו במתקפות שערכו על כוחות צה"ל במלחמת יום הכיפורים ב־1973.

השחיקה בצורות הלחימה

באמנות המלחמה אין כלל המראה כי המגננה הנה צורת לחימה יותר חסכונית באמצעות מאשר המתקפה, ולהיפך. ההיסטוריה של המלחמות והקרבות מראה כי היו מקרים שונים ומשונים ולא ניתן לעשות הכללה. דוגמה קרובה לענייננו היא מלחמת יום הכיפורים שבה היו אבדות צה"ל בשלבי המגננה רבות משהיו בשלבי המתקפה.

אבדות צה"ל במלחמת יום הכיפורים מאז 6 באוקטובר ועד 24 בו היו 2,222 הרוגים, 5,596 פצועים ו־294 שבויים. בין 6 באוקטובר ל־10 בו, כאשר צה"ל לחם בשתי חזיתות, נהרגו יותר מ־950 לוחמים, נפצעו כ־1,800 ונפלו בשבי 220. בין 11 באוקטובר ל־14 בו, כאשר בחזית תעלת סואץ נמשכה המגננה ובחזית הסורית החלה המתקפה, נהרגו כ־325 לוחמים, נפצעו כ־1,300 ונפלו בשבי כ־45.

משאבים להתפתחות המדינה והחברה. או במלים אחרות, על חשבון כוח העמידה. ישראל נאלצה להימנע מלהתמודד עם שכנותיה הערביות ביכולת העמידה ולכן היא נדרשה לפתח הכרעה צבאית מהירה במקרה של מלחמה כוללת. ההכרעה הצבאית נועדה, בדרך כלל, לאלץ את הממשלות הערביות להסכים להפסקת הלחימה, משום שצבאותיהן הוכו בשדות הקרב ושטחים החיוניים להן נכבשו בידי צה"ל. מצב זה נכון לגבי ישראל, בין שהערבים פתחו במלחמה נגדה, ובין שהיא עצמה, ישראל, יזמה אותה.

מאחר שההכרעה הצבאית הישראלית, חייבת להיות מהירה, אין היא מכוונת לשחוק את משאביהם של צבאות ערב בדרך של השמדת כל טנק, תותח וחייל לוחם בשדה הקרב, אלא לפגוע ולשחק את יכולת הלחימה של חיילי צבאות האויב ומפקדיהם, את ההנהגה הצבאית ואת ההנהגה הלאומית. השיטה שהתפתחה בצה"ל, כדי להשיג את התמוטטות הצבאות הערביים במלחמה, הייתה המתקפה, שנועדה

צורות הלחימה: מגננה ומתקפה - מי משתייהן חסכונית יותר?

הכרעה במלחמה: ייעוד המתקפה במלחמה הוא להשיג את מטרות המלחמה באמצעות תקיפת שטחי האויב, כוחותיו הצבאיים ולפעמים גם אוכלוסייתו ומשאביו. תכלית המתקפה לאלץ את האויב להפסיק את לחימתו ולקבל את תכתיבנו. המגננה לעומתה, ייעודה הוא לסכל את מתקפת האויב ולגרום לו אבדות בשעור שלא יאפשר לו להשיג את מטרותיו.

במקרה הישראלי-ערבי, אין סימטריה בין הצדדים היריבים משום שהנתונים הבסיסיים אינם זהים. כוח העמידה לטווח ארוך של המדינות הערביות גדול בהרבה מכוח העמידה של ישראל, בשל כוח האדם שלהן, משאביהן החומריים, מרחבי הארץ ועמדתן הבינ-לאומית העדיפה. לכוח העמידה הערבי הכללי יתרון נוסף הנובע מכך שישראל אינה יכולה להשיג ניצחון צבאי מוחלט במלחמה קונבנציונאלית, ולסיים בכך את הסכסוך אחת ולתמיד. ההישג הצבאי הישראלי ב־1967, היה מרבי בשעתו, והוא רק החריף את הסכסוך. מצב עניינים זה שלא השתנה למן ראשית שנות ה־50 ועד שנות ה־80 (גם לא נראה שישתנה בעתיד הנראה לעין), והוא חייב את ישראל לוותר בהכרח על שוויון בכוח העמידה, ולהשליך את יהבה על כוח המחץ, שפירושו הפניה מתמדת של משאבי מדינת ישראל ליכולת ההכרעה הצבאית בזמן קצר תוך ויתור על הפניית

* עניין זה נותח בהרחבה במאמרו של האלוף טל, "על ביטחון לאומי", מערכות 286, פברואר 1983.
 ** למעט ח"א המצרי שהושמד כמעט כולו ב־1967.
 *** הנתונים באדיבותה של מחלקת היסטוריה באג"מ/מה"ד.

התפתחות היכולת הצבאית הערבית לכלל איום חמור על ישראל, גם אם הסיי טואציה לא הצביעה בעליל על סכנה מידית של מלחמה.

כך נהגה ישראל ב-1956 וכך נהגה גם ב-1981 כאשר תקפה את הכור הגרעיני העיראקי. ישראל ראתה צורך לבנות צבא חזק, אשר עוצמתו תרתיע את המדינות הערביות מלפתוח במלחמה. ההרתעה הייתה מבוססת על נכונות להפעיל את הכוח הצבאי במתקפה. אלא שלהרתעה הייתה נקודת תורפה, כאשר הערכה סובייקטיבית של הערבים הביאה אותם למסקנה שיש באפשרותם להיענות לאתגר של המלחמה בישראל. ואכן, ההרתעה נתפסה כהרתעה בערבון מוגבל. כך אירע בערב מלחמת ששת הימים ובערב מלחמת יום הכיפורים. ההרתעה נשארה יסוד חיוני בתפיסת הביטחון גם כאשר נכשלה יותר מפעם אחת, משום שהאלטרנטיבה של אסטרטגיית המגננה במקרה של מלחמה יש בה משום נבואה המגשימה את עצמה. לו ידעו הערבים שישראל תסתפק רק בהגנת גבולותיה במקרה של מלחמה, מה הייתה מונע בעדם מלצאת לעתים תכופות למלחמה שאינה מסכנת את שטחם, את אוכלוסייתם ואת משטרם?

כאשר נכשלה ההרתעה, נאלצה ישראל להפעיל את כוח המחץ להשגת הכרעה. המתקפה הייתה הדרך האפשרית היחידה, אם נקטנו במלחמה מקדימה, כמו ב-1967, שעיקרה המתקפה או מעבר מהיר ככל האפשר ממגננה למתקפה כמו ב-1973. מכאן, שהרתעה והכרעה נכרכו זו בזו.

מאחר שלא אפשר היה להבטיח את אפשרות המלחמה המקדימה, ראתה תפיסת הביטחון אפשרות שהערבים ייזמו ראשונים את המתקפה. על מנת לענות על הצורך לגייס את המילואים מבעוד מועד ניתנה קדימה למודיעין להתריע בזמן על מתקפה ערבית, ניתנה קדימות לחיל האוויר, והוקם מערך הגנה מרחבי, בית, שנועד להאט את התקפות האויב עד להיערכות עוצבות המילואים.

ההיערכות לאפשרות של ספיגת המכה הראשונה לא נראתה מלבבת. היא דרשה השקעות גדולות בהתבצרות על הגבולות חסרי העומק, והוצאה זו אילו מומשה כהלכה, הייתה באה על חשבון בניין כוח המחץ להכרעה. לכן, נעשה הביצור הצבאי הישיר בקנה מידה קטן מאוד אפילו בממדים שלפני 1967.

הרצון להימנע מספיגת המכה הראשונה נבע מהחשש מפני אבדות ומפני

איו ושחיקתו תהיה גבוהה ביותר. במקום מלחמת הכרעה תפתח מלחמת שחיקה שבה אין לישראל אלא חסרונות בלבד.

המתקפה והמגננה בתפיסת הביטחון עד 1967

תפיסת הביטחון הישראלית החלה להתגבש עוד במלחמת העצמאות ב-1948. ראוי לציין שני מאפיינים שהורתם ולידתם במלחמה זו ובתוצאותיה: במלחמת העצמאות היו למגננה הישגים מרשימים, אולם המלחמה הוכרעה על-ידי המתקפות הגדולות וגולת הכותרת שלהן היה מבצע "חורב", שבו הובס הצבא המצרי ונאלץ לפרוש מן המלחמה. קווי שביתת הנשק, שהפכו לגבולות מדינת ישראל, גרמו לה להיות חסרת כל עומק, אסטרטגי וטקטי כאחת. בן-גוריון טבע עוד ב-1948 את התפיסה של העברת המלחמה לשטח האויב. משמעותה של תפיסה זו הייתה נקיטת גישה התקפית בעת עימות צבאי עם מדינות ערביות, ואילו המגננה נתפסה כשלב הכרחי, אם טרם גויסו המילואים, ועל הצבא הסדיר וההגנה המרחבית היה להוציאה לפועל. עד מבצע "קדש", ב-1956, התרוצצו מגמות אחדות בתפיסת הביטחון הישראלית. תוצאות מבצע "קדש" — כאשר ישראל יזמה מלחמה מקדימה, שתוצאה תיה המרשימות אמנם, לא הביאו לנפילתו של נאצר ולא לחיסול הכוח הצבאי המצרי כאיום מתמיד על ישראל — אך תרמו לגיבוש תפיסת הביטחון, שהושתתה על היסודות הבאים:

● אין סימטריה בסכסוך הישראלי-ערבי. הערבים, אם יזכו בניצחון צבאי, יכולים להשיג את חיסולה של ישראל. ישראל אינה יכולה לפתור את הסכסוך בדרך של ניצחון צבאי. לישראל אין מטרות לאומיות מוגדרות שלשם השגתן יש לצאת למלחמה. לכן מטרת המלחמה הברורה היחידה של ישראל היא סיכול האיום על קיומה ועל האינטרסים החיריים שלה.

● על מנת להשיג מטרה זו בעת מלחמה חייבת ישראל לתקוף את כוחות האויב ולהשמדם עד שכושרו ההתקפי של האויב ייפגע וישלל.

● יחסי הכוחות המספריים העדיפים של צבאות ערב הביאו לנקיטת גישה של מלחמה מקדימה או מונעת, במקרה של

בין 15 באוקטובר ל-22 בו, כאשר צה"ל עבר למתקפה בחזית התעלה ואילו בחזית הסורית עברו הכוחות למגננה תוך שיפור הישגי המתקפה — נהרגו 850 חיילים, נפצעו כ-2,400 ונפלו בשבי כ-25. ממוצע ההרוגים היומי בשלב המגננה בשתי החזיתות, היה כ-190 ובשלב המתקפה כ-115.

שחיקת טנקים בשלב המתקפה דמתה לזו שבשלב המגננה. במטוסי קרב הייתה הירידה במצבה ובשמישות החריפה ביותר בין 6 באוקטובר ל-12 בו (כשישית משמישות מטוסי הקרב). אפשר לטעון, כמובן, שההפתעה שהופתע צה"ל וכוחו תיו היא הגורם לריבוי האבדות ולשחיקה בשלב המגננה. אלא שההפתעה היא בדרך כלל מנת חלקו של המגן ומתן התרעה בזמן לגיוס צה"ל ולעריכת כוחו תיו אינו נתון מובטח כלל ועיקר.

אין ללמוד ממלחמת יום הכיפורים כי המגננה יקרה מהמתקפה ולא ההיפך מדוגמאות אחרות. כל מלחמה היא מקרה פרטי ורק עקרונות המלחמה הכלליים מופיעים תדיר במלחמות.

ישום המגננה על-ידי ישראל

אילו נקטה ישראל את צורת הלחימה המגננתית, והייתה מספיקה לגייס את צבאה בזמן, או אלמלא הספיקה ונאלצה לתקוף התקפת נגד, על מנת להגן על שטחה, כפי שנעשה במלחמת יום הכיפורים ברמת הגולן בין 6 ל-10 באוקטובר; ואילו הייתה המגננה עולה יפה, וצבאות האויב לא היו חודרים לשטחי ישראל, היה משתרר מצב ללא מוצא: הצבאות הערביים, יהיו אבדוניהם ככל שיהיו, לא היו נכבשים, ולא היה נוצר איום חמור על הצבאות, על הממשלות ועל האוכלוסייה. במקרה כזה הייתה ההתמודדות בין הצדדים הופכת להתמודדות בין משאבים, או בין כוח העמידה, ובהתמודדות כזאת היתרון הוא בידי הערבים.

זאת ועוד, דבר מעין זה יאלץ את צה"ל לפרוס את כוחותיו לאורך גבולות ארוכים על מנת לתת מענה לכל אפשרות של תקיפה מצד האויב, בעוד לאויב תהיה כמות מספקת של כוחות שתאפשר לו לרתק את כוחות צה"ל למקומם לאורך הגבולות, ועוד ייוותר לו די כוח לרכו מאמץ להכרעה באזור שבו הוא יבחר.

אין ביכולת המגננה, אם ישראל תנקוט אותה, לסיים את המלחמה ולהביא להפסקת אש, אלא כאשר הערבים ירצו בכך ואלה יוכלו להתמיד בה תקופה ארוכה. צה"ל לא יוכל לשחרר את מילוי

* ראה מאמרו של האלוף טל, שם, בדבר מלחמת שחיקה ומלחמת הכרעה.

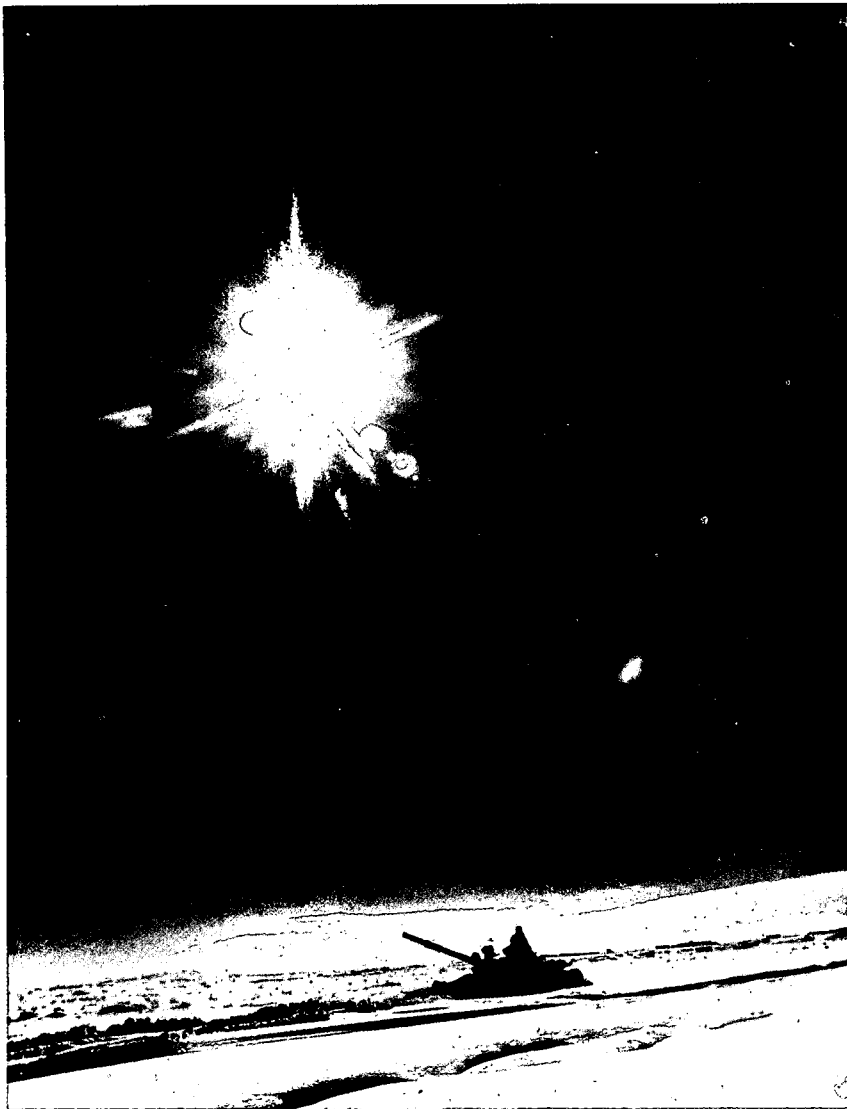

שחיקת הכוחות כבר בשלב המגננה. לכן ב־1967, כאשר עמדה בפני ישראל האפשרות לבחור בין מלחמה מקדימה לבין ספיגת המכה הראשונה, בחרה הממשלה, גם בלחץ הצבא, לצאת למלחמה ולתקוף את הצבא המצרי בסיני. ברירה זו הייתה כפוייה יותר משנבחרה ולכן האפשרות של ספיגת המכה הראשונה כמרכיב אפשרי בתפיסת הביטחון לא הייתה סבירה. אפשרות המגננה נדחתה אפוא והופעלה המתקפה בהפתעה על הצבא המצרי וללא הפתעה על צבאות ירדן וסוריה.

הצורך בהרתעה והרצון להימנע מספיגת המכה הראשונה גרמו לממשלות ישראל לקבוע "קווים אדומים" שחצייתם על־ידי הערבים עלולה לגרום למלחמה. דוגמות לקווים אלה היו הכנסת צבא מצרי בהיקף ניכר לסיני, בין 1956 ל־1967, סגירת מצרי טיראן לספנות ישראלית באותן שנים, או שינוי מהותי במצב בירדן וכניסת צבאות משלוח ערביים לתוכה. ה"קווים האדומים" לא היו קשיחים ולא תמיד הביאה חצייתם למלחמה. הגמיר שות ההכרחית בשימוש ב"קווים האדום" מים פעלה כבומרנג והחלישה את רמת ההרתעה.

ישראל נתנה תשובה לבעיה המתמדת של יחסי הכוחות הנחותים בהעדפת עקרון האיכות על פני הכמות. רבים תפסו את העליונות הישראלית כעליונות אישית של הלוחם הישראלי על פני הלוחם הערבי. אף שדבר זה היה נכון, אין לראות בו אלא יסוד פשוט וראשוני. העליונות הישראלית במובנה הרחב הושתתה על סדרי החברה והמדינה, על חברה מודרנית המסוגלת לתרגם את משאביה הדלים יחסית, שאינם מספיקים ליכולת

* בחלק מצבאות ערב חל שינוי איטי אך מתמיד בתחום הזה.

** מותר להניח שכל ממשלות ישראל, עד 1967, היו מוכנות לחתום על הסכמי שלום עם מדינות ערביות על בסיס גבולות 1949. המעיין במצע הבחירות של מפלגת "החירות", שהייתה מפלגת האופוזיציה הראשית, יוכח לדעת שחל שנוי איטי אך מתמיד במפלגה זו. במצע הבחירות של 1949 רי 1951 תבעה המפלגה את איחוד ארץ ישראל המערבית ומוכר גם השימוש בכוח לשם כך. במצע הבחירות של 1959 מודגשת התביעה לכל ארץ ישראל, אבל יש נכונות ליחסי שלום עוד טרם הושגה התביעה האמורה. במצע הבחירות של 1961 מוזכרת וכותו של העם היהודי על כל ארץ ישראל, אבל עד שיכון שלום, הכולל בתוכו את ארץ ישראל השלמה, יש לשאוף ליחסי שלום ממשיים בעלי אבחנה משפטית ומדינית ברורה. במצע הבחירות של 1965, כאשר הוקם גוש חירות ליבראליס, לא היה כל איכוור של ארץ ישראל השלמה.

החברתי.

עד לאחר מלחמת ששת הימים ב־1967, הוכחה התפיסה הביטחונית הישראליה כמסוגלת להתמודד עם בעיות הביטחון המרכזיות של מדינה, שראתה את ביטחונה כשאלה קיומית. התפיסה הבסיסית הייתה הגנתית כלומר, לשמור על המדינה ועל תושביה. דרך ההוצאה לפועל הייתה המתקפה על כל צורך תיה.

מאחורי תפיסת הביטחון עמדה הנחה יסודית שעל בסיסה הלך והתגבש קונסנזוס לאומי החל מ־1949 ועד 1967: אין לישראל שאיפות טריטוריאליה מעבר לגבולות הסכמי שביתת הנשק מ־1949, למעט הסדרים מסוימים בירושלים ובדרך אליה. תפיסת הביטחון הייתה משר-חררת בדרך כלל משיקולים אידיאולוגיים ובמרכזה עמד רק השיקול הקיומי.

עמידה, ליכולת מחץ בדמות צבא עצום בגודלו היחסי וברתימת משאבי אנוש לפוטנציאל צבאי מתמיד. שיטת המילואים הישראלית הכוללת בשירות הצבא את האזרחים עד גיל 50 ויותר, משמרת בצבא את העידית שבחברה הישראלית, בעוד שמדינות ערביות ואפילו מדינות מפותחות ומתקדמות באירופה ובארה"ב אינן מעמידות לרשות צבאותיהן אלא את הזיבורית*.

ישראל הצליחה לכלול בצבאה את המיטב של החברה, ולהביא אליו את הדינמיקה של חברה מתפתחת, את כושר התכנון והאלתור, את המיומנות המקצועית ואת הנכונות להתמודד עם בעיות קשות בדרכים לא שגרתיות. על יסודות אלה הושתתה גם יכולת המתקפה הישראליה, וכך נוצרה סינתזה בין ה־כוח ההתקפי לבין היתרון

בישראל. המצב החדש בגבול בין מצרים לישראל, העדר עומק אסטרטגי וקרבת הגבול למרכזים חיוניים, החזירו את המתקפה כאפשרות יחידה אותה יש לנקוט במקרה של מלחמה עם מצרים. "קווים אדומים", אם טרם הופיעו, עלולים להופיע, אם תחול הדרדרות ביחסי מצרים וישראל.

יציאתן של מצרים ושל עיראק ממעגל המלחמה בישראל לא הקטינה את המאמץ הצבאי הישראלי בכל הכרוך בבניית צבא גדול ומצויד ככל שמאפשר הפוטנציאל הלאומי. ההנחה הרווחת כיום בישראל היא כי השלום חייב לזכות לגיבוי של עצמה צבאית מרבית, וכי הקטנת המאמץ הצבאי לא תגרור תהליך דומה אצל הערבים. לפיכך, יש להתאים את המאמץ הצבאי למקרה הגרוע ביותר. ב-1982, נקטה ישראל בלבנון מתקפה יזומה, אם כדי לפתור בעיה מידית או כדי להביא לשינוי דראסטי בסכסוך הישראלי-פלסטיני. האילוץ המוכר משכבר, נשאר מן הסתם האפשרות היחידה; לכבוש שטחים ולהשמיד כוחות אויב. באילוץ זה גלומה הבעייה המרכזית של בטחוננו. השמדת כוחות אויב וכיבוש שטחים, אין בהם די כדי לפתור את הסכסוך. יתר על כן, אין בהם כדי לסיים את המלחמה במצב מדיני טוב יותר עבור ישראל מזה שהיה בעת פתיחתה. אי אפשר להעריך מראש אלו שטחים יוכלו לשמש קלף מיקוח יעיל ומהו היקפם הרצוי. התייצבותו של צה"ל ממערב לתעלת סואץ במלחמת יום הכיפורים, גרמה למצרים להפסיק את האש ולהסכים להסדר מהיר יחסית, בעוד שהתקרבות כוחות צה"ל לדמשק בסוף מלחמת יום הכיפורים, היוותה אולי עבור סוריה סכנה אובייקטיבית חמורה מוז שנסקפה למצרים. אך ההסדר שהושג עם סוריה הושג לאחר זמן ממושך, במאמצים קשים ולווה במלחמת התשה.

ישראל אינה מוכנה להסכים, לאחר הפסקת האש, אלא להסדרים אשר יצדיקו את מחיר המלחמה ויביאו לפתרון, ולו גם חלקי, של הבעיה המידית שבגללה פרצה המלחמה. כוח העמידה של הערבים מאפשר להם שלא לקבל הסכם שיתאים לישראל. התוצאה היא סטאטוס-קוו המלווה במצב ביטחוני רעוע.

ישראל מוצאת עצמה נאלצת לתקוף מפעם לפעם כאשר פורצת מלחמה, אם ביזמה ערבית, או אם ביזמת ישראל, להשמיד כוחות צבא ערביים ולכבוש שטחים. היא "נתקעת" עם השטחים כאשר לא מושג הסדר מדיני. ב-1967 החל

נותרה תלויה בהתראה המודיעינית וביכולת הצבא הסדיר וחי"א לבלום את המכה הראשונה. אלה הוכחו במלחמת יום הכיפורים כבלתי מספקים.

מלחמת יום הכיפורים הראתה את מוגבלותה של המגננה. אפשר ומגננה ערוכה כהלכה, כאשר כוחות המילואים מגויסים במועד ופרוסים בחזיתות, הייתה יכולה למנוע את חריפות המכה הראשונה של צבאות מצרים וסוריה, ולמנוע את השחיקה הפסיכולוגית ואת האבדות בלוחמים ובציוד לחימה. אולם מגננה מוצלחת לא הייתה יכולה לסיים את המלחמה, אלא להפכה למלחמת שחיקה ממושכת שהייתה עלולה להעניק לערבים הישגים מדיניים גדולים בהרבה מאלה שהושגו. דבר זה הובן היטב על-ידי צה"ל ועל-ידי הממשלה וצה"ל נאלץ משום כך לעבור למתקפה אל שטחי מצרים וסוריה, כדי להשיג הפסקת אש שלא הייתה מושגת בכל דרך אחרת. קלפי מיקוח והישגים מדיניים היו משניים לעומת הצורך לכפות הפסקת אש ולאפשר שחרור אנשי המילואים בהדרגה. המבצעים הצבאיים שבאו בעקבות המתקפות ברמת הגולן וממערב לתעלת סואץ העניקו לישראל שטחים גם מעבר למה שנחשב כגבולות בני-הגנה. מלחמת יום הכיפורים הדגישה אפוא את חולשותיה של המגננה, והאילוץ לבסס את תפיסת המלחמה על המתקפה נותר בעינו.

המתקפה והמגננה בין 1973 ל-1983
שני תהליכים שהתרחשו בעשור שחלף מאז מלחמת יום הכיפורים ראויים לציון: א. הגידול המרשים בצבאות. צה"ל הכפיל את עצמתו והצבאות הערביים הגדולים עברו תהליכים של ארגון ושל קליטת ציוד חדיש, ואלה הגבירו את יכולתם ההגנתית וההתקפית כאחת.

ב. החתימה על הסכם השלום בין ישראל למצרים, הוציאה לפי שעה את מצרים מהסכסוך הישיר שלה עם ישראל, והסתבכותה של עיראק במלחמה עם איראן מונעת ממנה השתתפות מעשית במלחמה ערבית-ישראלית, אם תפרוץ בעתיד הנראה לעין.

הסכם השלום עם מצרים, פירושו המרת גבול בין-הגנה ובעל עומק אסטרטגי בגבול מוסכם, שההגנה עליו בשעת מלחמה, אמנם קשה מאוד מההיבט הצבאי, אבל רמת הסכסוך וחריפותו הורדה לדרגה נמוכה, כך שאפשרות המלחמה עם מצרים היא הקלושה ביותר מבין המדינות הערביות הגובלות

המתקפה והמגננה בין 1967 ל-1973
מלחמת ששת הימים העניקה לישראל עומק אסטרטגי בסיני ועומק אופרטיווי ביהודה, בשומרון וברמת הגולן. נראה היה כי לראשונה מאז 1948 הפכה המגננה לאפשרות מעשית. המלחמה המקדימה נשארה רצויה אך לא הכרחית, הושג כושר ספיגת המכה הראשונה וכן הושגה גמישות מדינית רבת ערך שאפשרה לבחור אם לתקוף או להיות מותקפים. קטן גם הצורך ב"קווים אדומים".

אחרי 1967 נוספו לשיקולים הביטחוניים הישירים גם שיקולים אידיאולוגיים וחדש במלוא עצמתו הוויכוח על הגבולות העתידיים של מדינת ישראל. מרכזיות היות השיקולים הביטחוניים פינתה את מקומה בתהליך מתמשך למרכזיות השיקולים האידיאולוגיים.

אחרי 1967, נטבע המושג "גבולות בני הגנה", אשר טמן בחובו בעיה שהתעוררה בכל חריפותה במלחמת יום הכיפורים. גבולות כאלה נתפסו על-ידי ממשלות ישראל כגבולות הפסקת האש של יוני 1967, כל עוד אין הסכמי שלום, או לפחות הסכמי ביניים עם המדינות הערביות. מבחינה צבאית היו אלה גבולות הגנה נוחים לישראל לכאורה, אבל הם היו גבולות בלתי אפשריים להגנה עבור מצרים וסוריה. מדינות אלה נאלצו לרתום משאבים עצומים להקמת צבאות ונאלצו להחריף את מצב המלחמה בתחילה באמצעות מלחמת התשה, ואחר כך על-ידי מלחמה כוללת. אלה נעודו לשנות את המצב הקיים וליצור גבולות בני-הגנה עבור מצרים וסוריה.

ישראל מצדה, זכתה אמנם בגבולות נוחים להגנה במשמעותם האופרטיווית, ובמשמעותם הטקטית אך עם זאת הוחרף הסכסוך הישראלי-ערבי והובא לממדים חדשים. היתרון האופרטיווי של הגנת הגבולות הפך אותם לבלתי יציבים ברמה האסטרטגית.

חלק מנתוני היסוד של ישראל לא השתנו עקב מלחמת ששת הימים: הצבא הסדיר נשאר קטן ולא ניתן להחזיק את חיילי המילואים בשירות פעיל יותר מ-40 עד 60 יום בשנה. עצמת המערך הצבאי הישראלי בגבולות ובקווים החדשים

* אפילו הגבול שהוצע בין ישראל למצרים כאחת האפשרויות (קו אל-עריש - ראסי-מוחמד) נתפס על-ידי מצרים כגבול לא אפשרי להגנה. מקרבתה של שארם אל-שייך לנתיב הימי אל תעלת סואץ ומקרבתה למרחב שבין מצרים לעילית למצרים תחתית. זאת למעט התביעה הבלתי מתפשרת להשבת סיני כולו למצרים כחלק מהטריטוריה המצרית.

הקרב לבין ההישג המדיני אינה פשוטה וישירה. לא הרי כגודל הניצחון הצבאי כן התוצאה המדינית. השאיפה המוכנת לכרוך את השנייה בראשון עלולה להביא להפסד מדיני ולשחיקת ההישגים הצבאיים. דווקא הנכונות להסתפק בהישגים מדיניים מוגבלים עשויה להסתבר כמזל צלחת יותר לטווח הרחוק וכמשרתת את מגמת הקטנת ממדי הסכסוך, אם תיקלע ישראל למלחמה עם שכנותיה.



הבעייה אינה ניתנת לפתרון בעתיד הנראה לעין, אבל מסתמנים תהליכים וקיימות אפשרויות. כאשר אין פתרון, מוטב לנקוט מדיניות, אשר לפחות אינה מחריפה את הבעיה ויש בה יסודות אשר יכולים, אולי, בבוא הזמן לשמש בסיס להסדרים.

חשוב להוריד ככל האפשר את רמת הסכסוך הערבי-ישראלי ולמתן את חרי-פותו. בעבר לא נראתה אפשרות כזו כמע-שית, משום שנראה היה כי הערבים אינם מוכנים כלל לוותר על המאמץ להשמדת ישראל.

המאבק בין היהודים לבין הערבים בארץ ישראל היה מקור הסכסוך ואליו הצטרפו מדינות ערב. הסכסוך הוסלם והגיע לדרגה כזו שהסכסוך בין ישראל לבין מדינות ערביות, כגון מצרים וסוריה לדוגמה, הפך לסכסוך חריף בפני עצמו שלא היה קשור עוד אינהרנטית לסכסוך הפלסטינאי.

פתרון הבעיות המרכזיות שבין מצרים לישראל וסילוקן איפשרו להגיע להסדר שלום, מבלי שהסכסוך הפלסטינאי יתקדם לקראת פתרון, ואפילו כאשר זה הלך והחריף ב-1982.

אמנם, אין לישראל יכולת חד-צדדית לפתור את התלוי ועומד בינה לבין מדינות ערביות, כמו ירדן וסוריה, אבל יש ביכולתה לתרום לתהליך שיביא להפרדה של שני הסכסוכים זה מזה: הסכסוך הישראלי-פלסטינאי והסכסוך בין ישראל למדינות ערביות.

המלחמה בלבנון, בקיץ 1982, הייתה בעלת כיוון הפוך. המתקפה על הארגונים הפלסטינאים נכרכה יחד עם המתקפה על הכוחות הסוריים ועל אינטרסים סוריים חיוניים. בכך אין מיתון של הסכסוך הישראלי-סורי. היתוספות שטחים לשליטת ישראל כתוצאה ממלחמה "עד שיושג הסדר מדיני" מניח את הדעת, טומנת בתוכה סכנות חמורות. בסיני היו אלה שטחי מדבר ריקים מאוכלוסייה. בלבנון, או באזורים פוטנציאליים אחרים, ניצבת ישראל מול בעיות פוליטיות, חבר-תיות, ביטחוניות, מוסריות, כלכליות ואתניות שהיא אינה יכולה או אינה צריכה לפתור. ייתכן ועדיף לשמור עד להסדר רק את המינימום שבמינימום, על מנת להבטיח אינטרסים ישראלים חיו-ניים, כגון ביטחון האוכלוסייה בגבול. בכך יוקטן הנוק שגורמת נוכחותה של ישראל בשטחים נרחבים, רבי אוכלוסייה, הנוש-אים בחובם את חידוש הלחימה ואת החרפת הסכסוך לדרגה חדשה.

המעבריות בין ההישג הצבאי בשדה

לעלות השיקול האידיאולוגי לגבי יהודה, שומרון ורמת הגולן, והאפקט של "היה-תקעות" עם שטחים ואוכלוסייה עוינת הלך והתעמעם. לגבי סיני נראה היה כי הצורך בביטחון ובגבול בין-הגנה מצדיק להישאר שם באופן קבוע, גם כאשר נעשו גישושים ב-1971 להסדרי הפרדת כוחות ולהסדרי ביניים. דרושה הייתה מלחמה קשה עבור שני הצדדים, על מנת שגבול בין-הגנה יוחלף בגבול מוסכם.

יש הטוענים שמבחינה מסוימת הייתה מלחמת יום הכיפורים כדאית, שכן היא הביאה להתחלתו של תהליך השלום. גם אם נקבל טענה זו, כטענה היסטורית, הרי שאי אפשר להפיק ממנה לקח מעשי. לא יעלה על הדעת שממשלת ישראל תתכנן מלחמה "לא מוצלחת" שאין עמה הכרעה כדי להביא בעקבותיה להתחלתו של תהליך שלום. ייתכן שמדינות ערב יכולות לנקוט אפשרות כזו ומצרים אף ראתה כך את מלחמת אוקטובר. מצב זה מדגיש שוב את חוסר הסימטריה שבין ישראל למדי-נות ערביות בגלל אי השוויון ביכולת העמידה.

ב-1982, כבשה ישראל את מחצית לבנון. השמדת חלק ניכר מהיכולת הצב-אית של הפלסטינאים ומכה קשה לצבא הסורי אין בהם כדי להביא להסדר רצוי. השיקול האידיאולוגי לא תפס והמלה "היתקעות" הינה במקומה.

נראה כאילו ניצבת בפני ישראל בעיה בלתי-ניתנת לפתרון. המתקפה, במקרה של מלחמה, הנה אילוץ. תוצאותיה הן השגת שטחים ואלה אינם בהכרח קלף מיקוח המביא להסדר. חוסר הסדר טומן בחובו את המלחמה הבאה, ובה תיאלץ ישראל לצאת למתקפה על מנת להפסיק את המלחמה, שבה יכבשו שטחים נוס-פים. אם תתלקח הלחימה בבקעת הלבנון בין צה"ל לסורים וישראל לא תרצה לחשוף את צה"ל למלחמת התשה ולש-חיקה, אפשר והמצב המתואר אכן יתרחש.

סיכום

ישראל ניצבה לא אחת בפני בעיות שנראו כבלתי ניתנות לפתרון. בעיות שפתרון אינו נראה מעיקות במיוחד על חברות מפותחות, דינאמיות ואנרגטיות, המוכנות להטיל את חיוניותן ואת משאביהן על מנת לפתור את הבעיה ובמהירות. בכך יש לא פעם סכנה, כאשר הרצון העז לפת-רון והנכונות להשקיע הרבה לשם כך, מופנים לכיוון שאינו פותר את הבעיה. שחיקת המשאבים והתיסכול החברתי עלולים לייאש.

משבר בשליטה

פרופ' מרטין ון קרפלד*

במלחמת ששת הימים הפגין צה"ל בצורה מדהימה מה יכולה שיטת פיקוד, המבוססת על השילוש – תכנון, משמעת וארגון – לעשות. עיקר הכוח הישראלי – שלושה כוחות משימה דיוויזיוניים שצוותו בהרכבים שונים, בהתאם למשימות המזדמנות, וחטיבה עצמאית (כוח רשף) – רוכזו נגד הצבא המצרי. מפקד החזית הזאת היה אלוף ישעיהו גביש. מפקדתו העורפית (שבאחריה ניהול מרחב העורף, לוגיסטיקה, בקרת תנועה והיסעים, פינוי וכדומה) הייתה בניר-יצחק, בפיקודו של ראש המטה. המפקד עצמו בילה מרבית זמנו ב"ליווי" יחידות עד דרג חטיבה. על פי ניסוחו¹ התכוון להימצא במוצבי הפיקוד של היחידות, ולצפות בהתפתחות מקרוב. לדבריו, "אין תחליף להצצה לתוך עיני הכפוף ולשמיעת טון דיבורו".

מקור חשוב למידע הייתה שיטת הדיווח הרגילה: רשת רדיו קישרה אותו עם שלושת מפקדי האוגדות, ושימשה את המפקדים לקשר זה עם זה.² צוות שרירים האזין 24 שעות ביממה לרשתות הקשר האוגדתיות, הדיווח לגביש בכתב; מבר-קים מהמטכ"ל הועברו לגביש ברדיו-טלפון "פרטי" יחד עם תוצאות סיורי האוויר. אולם, גביש לא היה תלוי במיקורות הללו. לא רק שהאזין בעצמו לרשתות הקשר של היחידות הכפופות (ובאחד המקרים יכול היה, בשל כך, לתקן התרשמות "מוטעית לחלוטין", שנוצרה במפקדת חטיבה 7) אלא היה לו גם "טלס-קופ מכוון", שדיווח לו בהתמדה על הנעשה באוגדות הצפוניות (של טל ושל יפה). היו אלה צוותים על זחל"מים, שנסעו בעקבות האוגדות, ועקבו אחר

ההתפתחויות בשטח. רוב מטהו הועסק בכך, כאשר גביש טס הלך-ושוב בשני מסוקים, מלווה בקמ"ן שלו, בכמה קציני מבצעים ובסגן קצין הקשר. מאחר שלא חזו הפעלה של כוחות הגדולים מאוגדה אחת, הסתכם תפקידו של פיקוד הדרום, בעיקר, בהקצאת צירי תנועה, בקביעת גבולות גזרה ובהקצאת גיחות אוויר לשלוש האוגדות. תכנון טקטי מפורט הושאר לשיקול מפקדי האוגדות, שעשו זאת איש-איש על-פי אופיו ועל-פי נסיונו האישי.³

בקרוב המאולתר, הפכה הדבקות במטרה לשיקול המכריע: כל עוד דבקו מפקדים ביעדים שהוקצו להם, הם קיבלו עידוד – בעצם המרצה – לפעול מבלי לחכות לפקודות מלמעלה, נגד מה שנראה באותו רגע קו ההתנגדות החלש ביותר.

החלטות שקיבל האלוף עצמו⁴ היו יחסית נדירות:

★ בצוהרי החמישה ליוני, היום הראשון למערכה, ביקש גביש וקיבל אישור להכניס את כוח רשף לרצועת עזה לפני הזמן.
★ שעות מספר לאחר מכן, התעוררה הבעייה האם לדחות את התקפת הלילה של שרון על מתחם אבר-עגילה לבוקר הבא, כדי לאפשר סיוע אווירי. שרון טען שיוכל לכבוש את אבר-עגילה גם בלי סיוע אווירי, ואכן, המאורעות הוכיחו שצדק.
★ החלטת המפקד החשובה ביותר התקבלה מייד לאחר צוהרי היום השני למערכה, בשישה ביוני: משהושגו יעדי הפתיחה, והמטכ"ל דיווח על "התמוטטות" המצרים (שרות ההאונה שפעל במערכה זו נפלא, יירט, כנראה, את פקודת הנסיגה, שהוציא המפקד העליון המצרי, פילדמרשל עאמר), גביש עמד בפני דילמה – האם לפתוח בפריצה חזרתית, או שמא לנקוט בתוכנית נועזת יותר, "עוקפת", לפרוץ דרך הצבא המצרי הנסוג, על מנת להגיע לפניו למעברי הגידי והמיתלה, ולחסום בכך את ציר הנסיגה היחיד של האוייב? לאחר התייעצות עם

קציני מפקדתו הקדמית, החליט גביש על האופציה השנייה. מפקדי האוגדות נקראו לפגישה. המצב הוסבר וניתנו פקודות. כל זה, אומר גביש, לקח זמן מועט ביותר.

לפיקוד דרום לא היו ב-1967 כל עתודות. אך הוא פיצה עצמו במידת מה על מחסור זה בהקצאת חמש חטיבות השריון שהיו תחת פיקודו לאוגדות שהיו זקוקות להן יותר באותו זמן. הדבר התאפשר מפני שהאוגדות היו בעצם כוחות משימה ולא כוחות תקינים. שיטה זו של הישענות על עתודה "פנימית" סבירה למדי כל עוד אין ערעור על סמכותו של הפיקוד הבכיר, ובתנאי שאין היא ננקטת לעיתים קרובות, שאם לא כן – השימוש בה יגרום לבל-בול ואי סדר. ב-1967 – נזכר אלוף פיקוד הדרום – פיקוד, שליטה ותקשורת היו כמעט מושלמים. אמירה זו נולדה בודאי בעקבות תוצאות המערכה. לאור אופייה המבלבל של לוחמה ניידת, היה צפוי שאפילו שלמות כזו לא תמנע הרפתקאות-כשל. בין אלו יש למנות את צנחני של אל"מ איתן, שהופתעו בחולות רפיח, ונלחמו בקרב מבולבל, ללא סיוע ממפקד האוגדה; כוחותיו של יפה הגיעו קרוב מדי לפתיחה באש אלה על אלה; בשבעה ביוני הזמין גביש עצמו תקיפות אוויר על ביר לחפן. דקות ספורות לפני שבוצעו, דיווחה חטיבה 7 (בפיקודו של גונן) על כיבוש המקום; פקודה שהוציא דיין – לעצירה לפני תעלת סואץ – לא הגיעה (או שהתעלמו ממנה) אל אחד המח"טים של שרון, דני מט. צנחניו של מט הגיעו אל קו המים לפני שהמטכ"ל הבין את המתרחש.

הנטייה, שנראתה כבר ב-1956, של ה"סוסים האבירים" (כביטוי של משה דיין), להתפרק משליטה ולשלח כל רסן, נמשכה; וכך גם הבטחון העצמי המופרז, שהיה אחד מסימניה.

לשיטת הפיקוד הישראלית ב-1967 מעלות רבות: לוחמת שריון דורשת מידה רבה של עצמאות למפקדים כפופים. בחזית הדרום מפקדים מיקמו עצמם

* מרצה בחוג להיסטוריה באוניברסיטה העברית בירושלים. ספרו מלחמה ותחזוקה יצא לאור בהוצאת מערכות אשתקד.



הרבה לפני, קיבלו החלטות במקום והס-
תמכו על פקודות בעל-פה, שנכתבו לאחר
מכן כמסמכים עבור המפקדה הממונה.
מוטת השליטה הייתה קטנה למדי
וחלוקת הסמכויות הייתה ברורה די
הצורך, כדי לאפשר שימוש בעתודה "פני-
מית". פיקוד הדרום הקפיד שלא
להשתמש יתר על המידה באמצעי הזה;
קרי, לא ליצור שינויים תכופים מדי.

פיקוד מלפנים, האזנה מתמדת לרש-
תות הקשר, וה"טלסקופ המכוון" (חידוש
שזכויותיו שמורות לגביש) — כולם נוצלו
לפיקוח על העצמאות, שנתבעה מהמפק-
דים הכפופים. התכנון נעשה בגישות
שונות מקצה לקצה (כפי שהודגם ע"י
שרון וטל) והותאם היטב לנסיבות; אך
בשום מקרה הוא לא עבר את היום הרא-
שון במערכה, וכך נשמר הציווי של
מולטקה שעל התכנון לכסות רק את
ההתנגשות הראשונה עם האויב. ברגע
שתפקידו של התכנון הסתיים, לא חסרה
תושיה בשום דרג.

שיטת הפיקוד שאפשרה את הצלחת
1967 כללה סדרה של איזונים, שמעצם
הגדרתם, הם עדינים וקשים לקיום, והש-
נים הבאות אכן ראו את השתבשותם.



1973 — תכנון והכנות

בין 1967 ל-1973, כשהוא מסייע בזרימה
מאסיווית של נשק וציוד אמריקאי,
השתנה אופיו המסורתי של צה"ל, ככוח
צבאי עשיר בכוח אדם, אך עני בציד, ו-
האיזון נטה לטובת החומר. יתכן
שכתוצאה מגידול פיתאומי זה, שובשו
הסטנדרטים של התחזוקה:

האיזון החדש בין כוח אדם לציוד, עצם
גדלם של הכוחות וכמה מלקחי מלחמת
1967 (ובמיוחד הרושם שנוצר מהנצחונות
המזהירים של מספר חטיבות שריון)
הביאו לשינויים בארגון. לאחר ויכוחים
רבים החליף ארגון אוגדתי קבוע את
כוחות המשימה של 1967. כך נעשה השיר-
מוש בעתודות "פנימיות" קשה יותר,
ורמות ממונות יכלו להשפיע פחות על
הקרב. האיזון בין שריון לחי"ר (שנטה
לכיוון הראשון מאז 1956) שובש שוב,
כאשר כוחות משנה — מחלקות, פלוגות
וגדודים — קוצצו לטובת מוטת שליטה
רחבה יותר למפקדת החטיבה והאוגדה.
שינויים אלה וכן ההזנחה הכללית של
החי"ר (כולל חי"ר ממוכן) לטובת טנקים
הפכו את יחידות המשנה עד דרג החטיבה
לפחות עצמאיות ופחות מסוגלות לטפל



הקו. מאחר שציפו מהם לקיים קשר מתמיד עם הממונים עליהם, בחר כל אחד עמדת פיקוד שממנה יוכל לעשות זאת בכל עת, אפילו כשמשמעות הדבר הייתה מניעת היכולת ליצור קשר משם עם הכפופים להם.

פיקוד בשיטה אופציונלית הפוכה, הזכיר יותר את הבריטים ליד הסוס במלחמת העולם הראשונה מאשר לוחמת שריון מודרנית, כפי שהפעילו הישראלים עצמם ב-1967, ובכך היה שורש כל הרע.

כיצד פעלה, למעשה, שרשרת הפיקוד הישראלית בשמונה באוקטובר?

אל"מ נתקה היה בשעה 1430 בקשר עם אדן (מפקדו הישיר), אך לא היה מסוגל לראות או לשמוע את הכפוף לו, יגור, אף-על-פי שלכאורה נע לידו. אדן היה ליד "ורקור", אתר שנבחר במיוחד בשל היתר רונות שנתן לקשר עם גונן, אך לא העניק לו תצפית טובה על כוחותיו כמו "הברגה", מוצב הפיקוד של שרון; מ"זר-קור", הוא רק שמע על התקפתו של עדינו, לאחר שבוצעה.

גונן נשאר במשך היום במוצב הפיקוד שלו באום-חשיבה, כנראה, משום שבתנאי הקשר הקשים, זה היה המקום היחיד, שממנו יכול היה לקיים קשר אמין עם המטכ"ל בתל-אביב.

בראש הסולם, מצא עצמו רא"ל אלעזר מדווח לממונים עליו — הממשלה — בדיוק בזמן שהיה עליו לקבל את ההחלטה שטות ששמר לעצמו: הפקודה לאדן לצלוח את התעלה והפקודה לשרון להנחית את התקפה אוגדתית. העובדה שהוא היה בחרר הממשלה כאשר היה צריך לקבל החלטות אלו, מאירה את כל השיטה המחורה. משמעותה הנוספת — עוד חוליה (עוזרו, אלוף במילואים רחבעם זאבי, או ראש הלשכה, אבנר שלו; וברגע מסויים — שניהם) צריכה הייתה לתווך בינו לבין גונן. כך, המתקפה של השמונה באוקטובר נוהלה ע"י מפקד אוגדה (שלא ידע מה מתרחש) ודיווח אל מפקד החזית (שידע אף פחות). שדיווח לרמטכ"ל (שידע פחות משניהם). בשיטה של שליטה אופציונלית הפוכה, מי שידע הפחות מכולם הוא שהחליט את ההחלטות החיוניות — על פיסת נייר, אחרי מעט מאוד מחשבה, באמצע ישיבת ממשלה, באמצעות מתווך אחד או שניים — על מאורעות, שהתרחשו במרחק כמה מאות קילומטרים.

אנשים על פי שיטת הפיקוד של אלעזר להישאר במקומות מהם יוכלו לעמוד בקשר מתמיד עם הממונים עליהם, כל

קיבלו פיקוד על אוגדות. אך מעמדו של גונן היה קשה עוד יותר בשל העובדה שהרמטכ"ל נתן בו מעט מאוד אמון. בתנאי אים אלה נידון מפקד חזית הדרום לכיש-לון מראש, ללא קשר למשגים שעשה, וללא קשר האם היה גונן דוגמה "לעיקרון הפיטרי", כפי שטענה ועדת אגרנט, שמונתה על ידי הממשלה לאחר המלחמה.⁶

מבנה הפיקוד היה גרוע למדי. אולם אופן תכנון מתקפת הנגד של השמונה באוקטובר היה גרוע עוד יותר. ללא יחידות דות סיוור במגע עם האוייב (מן הראוי לציין שהייתה זו יחידת סיוור שטופחה לאוגדת שרון, ולא אמצעי טכני כלשהו, שמאוחר יותר במלחמה גילתה את הפער בין הארמיה השנייה והשלישית) נאלצו הישראלים לסמוך על תחושותיהם באשר למיקום האוייב, כאשר תכניתם הותנתה במידע מדוייק על המערכים נ"ט של המצרים. הרמטכ"ל כפה את תכניתו על גונן ביש המזל, אך השאיר בידו את התכנון המפורט; ואחר המשיך והכפיל את משגהו בכך שלא נתן דעתו לאי ההתאמות העוללות להיות בין התכניות שהוצגו בפניו בבוקרו של השמונה באוקטובר לבין ההוראות שנתן ביום הקודם. גונן בתורו ניסה פעמיים לשנות את התכנית לאחר שהועברה כבר לאוגדה ולחטי-בית. ולמרות שסיכום על שיבה לגירסה המקורית, הרי השינויים התכופים גרמו לבלבול. במונח זה ניראה, כי הביקורת עליו לאחר המלחמה הייתה מוצדקת בהחלט.

אפילו משגים אלו כולם לא היו חייבים להוביל לכשלון המתקפה, לולא התעקש אלעזר לפקד עליו באמצעות מה שניתן לכנות (בהיעדר מונח טוב יותר) "שליטה אופציונלית הפוכה". בעקבות מלחמת ששת הימים, כשצה"ל התחמם עדיין לאורה של הילת הבלתי מנוצח כביכול, נכתב רבות על שיטת פיקוד חדשה, ש"דדו" המציא ושיכלל — "שליטה אופציונלית" שמה — שנועדה לתת עצמאות מרבית למפקדים כפופים, תוך שהמפקדה הממונה שומרת לה אפשרות (אופציה) להתערב בכל רגע שתצרה (במיוחד כשמדובר בשינוי צירי התקדמות, או במניעת אבידות מיותרות). שיטת הפיקוד של אלעזר בשמונה באוקטובר 1973 הייתה בדיוק הפוכה: במקום לתת חופש פעולה לכפופים ולהתערב, לפי הצורך, הוביל אותו אי האמון בגונן להשאיר בידו את הסמכות לאשר את המהלכים החשובים ביותר. גונן נאלץ להגביל את אדן ושרון באופן דומה, וכך לאורך כל

במיוגון הסכנות, בשעה שהתקשורת הדר-סטרית אל הרמה הממונה נעשתה חשובה משהייתה קודם לכן.

ההתפשטות הגיאוגרפית כתוצאה ממלחמת ששת הימים הובילה לשינויים נוספים. לפני 1967, מלבד מתקני האימור-נים צה"ל היה כמעט כולו כוח שדה נייד, שיכול להיערך מייד כיוון שזירות המלחמה החזויות שלו קרובות למדי למרכזי הגיוס. אולם כאשר המרחק מתל-אביב לחזית גדל פי שלושה וארבעה, התעורר הצורך להקים בסיסי וברמת-הגולן אוזרי אימון נרחבים, מחנות, בסיסיים, מתקני תחזוקה ומפקדות, כשהכל קשורים הדדית במערכות קשר גדולות והולכות בהתמדה.

"שיגעון" פתאומי לביצורים אשר פאראדוקסלית לא נראה הכרחי, או אפשרי, לאורך גבולות 1967, שהיו קשים בהרבה יותר להגנה, הוסיף את הנתח שלו להפיכת צה"ל מכוח כמעט נייד לגמרי לסטטי יותר. מפקדיו התרגלו, בהדרגה, לבצע חלק ניכר מתפקידיהם ממפקדות קבועות מצוידות היטב.

שליטה אופציונלית הפוכה

חריצת משפט על מאורעות הסטוריים מעולם לא היה דבר קל, ומה עוד שהמאורעות קרובים למדי ומכוסים בשכבה עבה של מורא ומשווא-פנים. משתתפים רבים עדיין חיים. זכרונותיהם, נאומיהם, ראיונותיהם עם עיתונאים (ולא להזכיר את יומני המלחמה, שיש אומרים שזויפו) יוצרים יחד חומר מביך בשפע.

★

ייעשה כאן ניסיון להבין מה אירע במובן של:

מבנה הפיקוד;

נוהל התכנון;

דרך הביצוע.

אלוף שמואל גונן היה חדש בתפקיד. הוא שרת בעבר תחת שניים מבין שלושת האלופים, שעתה הוא מצא עצמו מפקד עליהם. גם האלוף השלישי היה ותיק ממנו. היה זה אך טבעי שהוא התקשה לפקד: במקרה הטוב יכול היה לאסור תכנית פרועה זו, או אחרת. אך, כפי שז"ר אים זכרונותיו של אדן, סמכותו החיובית הוגבלה ל"דרישות" חחרות שתכנית תשונה, או שיחידה תועבר מאוגדה אחת לאחרת.

מצבים שקצינים חייבים לפקד על בכירי רים מהם הינם בלתי נמנעים בכל צבא — ובמיוחד בצה"ל, שבו אלופים שפרשו

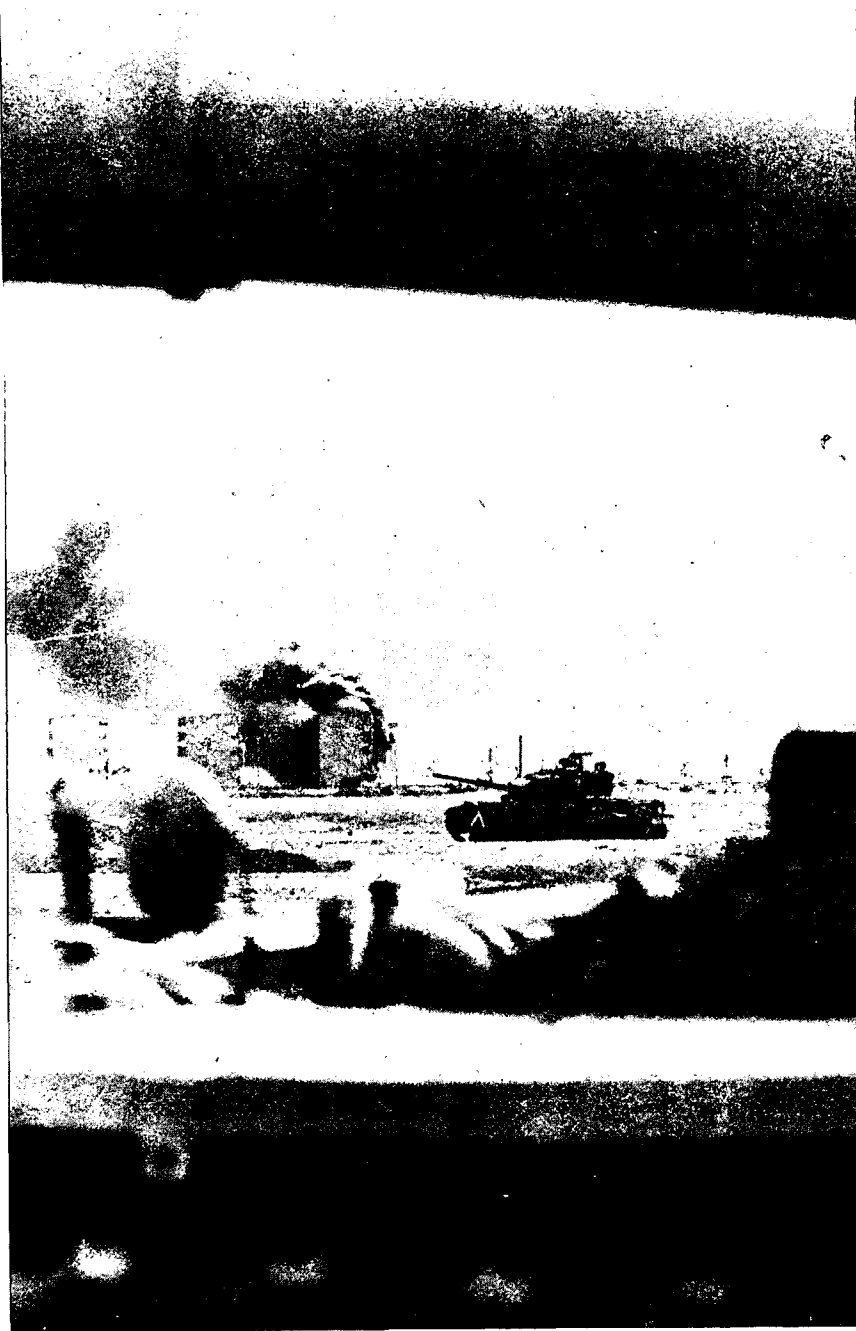

אחד מהמפקדים נסמך כמעט בלעדית על דיווחי הכפופים לו להשגת ידיעות. רבים מהדיווחים הטעו — הן משום קשיי התקן שורת והן משום הביטחון המופרז של מפקדי השדה הישראלים, שניפחו את ההתקלויות הקלות שהיו להם עם המצרים לכדי נצחונות גדולים. אין פלא איפוא שמפקדים שהאזינו לרשתות הקשר הכפופות להם קיבלו רושם מוטעה. רק "טלסקופ מכוון", המדווח באופן פעיל ועצמאי למפקדה, היה מסייע להם לעמוד על המצב לאשורו; אך זה לא עמד לרשותם.

מן הראוי לציין, שהכישלון לא נבע בעיקרו ממחסור באמצעים טכנולוגיים. מבחינה טכנית עמדה לרשותם מערכת תקשורת טובה מאוד, שאיפשרה לאלעזר לפעול כשם שפעל. ברם טכנולוגיה מתקדמת יותר מסוג זה המוכנסת עתה לצבאות רבים בעולם (בהנחה שאפשר לעשותה אמינה, ומבלי שתעורב במערכות אחרות) — הייתה פותרת בודאי כמה בעיות. מערכת PADS לציון מיקום וניווט, הייתה חוסכת טעויות בקריאת מפה, אם כי לא הייתה מאפשרת לבצע משימות בלתי אפשריות; מערכת PLRS לקביעת מיקום ולדיווח אוטומטי הייתה מאפשרת לאכן יחידות בכל רגע וכך היה נחסך הספק אודות צליחת התעלה; סוגים שונים של חיישנים קשורים למחשבים בעמדות הצופות על שדה הקרב (או מרחק פים מעליו) יכולים היו לבטל חלק מאי הוודאות שהייתה בדבר מיקום האוייב; טכנולוגיה משופרת (ושיפור רב של משמעת האלחוט) עשויה הייתה להעניק למפקדים הישראלים יכולת תקשורת מכל מקום.

השליטה האופציונלית ההפוכה מנעה מהם להשתמש בעיניהם, אף כשהדבר נדרש והיה אפשרי. אולם, אין בכל אלה כדי לתקן התרשמות מסולפת על שדה הקרב המועברת על-ידי אדם, הנמצא בשטח. את זה יכול מפקד למנוע רק בחיי פוש פעיל ועצמאי של מידע.

אין בכוחנו לטעון נגד הכנסת טכנולוגיה מתוחכמת לשליטה ובקרה (לאור ההתפתחות בעולם, יהיה כל נסיון לעשות כן, בכל מקרה, קול קורא במדבר), אלא להבהיר שלכל טכנולוגיה מגבלות משלה. לעיתים קרובות, הגורם הקובע איננו סוג הציוד אלא אופן השימוש בו. וליתר דיוק, מאחר שיתרון טכנולוגי מכריע די נדיר — במיוחד במלחמה ארוכה — ניצחון מותנה, לעיתים קרובות, לא בטכנולוגיה עדיפה, אלא בהבנת מגבלותיה של כל טכנולוגיה וביכולת

להסתדר עימן.

יתר על כן, כפי שגילו הישראלים במלחמת אוקטובר, תלות בטכנולוגיה — במקרה זה, רדיו — יוצרת חולשה, אשר אויב נבון לא יהסס לנצלה. ההזדמנויות לעשות כך גדלות ביחס ישיר למורכבות של מערכת הפיקוד עצמה. ולבסוף, בהחלט אפשרי, שתהיה יותר מדי טכנולוגיה, כפי שקרה לאמריקאים בוטנאם.

הערות

1. הקטע הזה והפסקאות הבאות מבוססים על ראיון של המחבר עם גביש, 7.2.82.

2. גביש טוען, שבממצע שוחח עם כל אחד ממפקדי האוגדות פעם בשלושים דקות.
3. על ההבדלים בתכנון הקרבות בין שרון לבין טל, ראה בנימין עמידרור, "המירוץ לאל עריש", העולם הזה 18.12.74, עמ' 11, 26.
4. ב'1967, נזכר גביש, הייתה התערבות המטכ"ל מזערית. רא"ל רבין וסגנו, האלוף בר-לב, ביקרו בפיקוד הדרום פעם אחת; הם תדרכו מדי פעם על המצב, אך לא קיבלו החלטות.
5. כבר ב'1964 איפשר עודף כוח האדם בחירה בין גיוס סלקטיווי לבין קיצור תקופת השירות. למרות ששיקולים צבאיים טהורים העדיפו את הפיתרון הראשון, נבחר, לבסוף, השני משום שיקר לים חברתיים.

6. דו"ח ועדת אגרנט, 30 ינואר 1975.

"העיקרון הפיטורי" — שיטה שבה מטפס אדם בסולם תפקידים בארגון על יסוד הצלחתו בתפקיד הקודם, ולא על יסוד התאמתו לתפקיד הבא.

האסטרטגיה הישראלית מיום הכיפורים ואילך

ד"ר אפרים ענבר*

הכוח הפוליטי הערבי היה באותה עת בעיצומו. הערבים האמינו שהמלחמה הסתיימה בניצחונם וכי בעקבותיה נחשפה פגיעותה הצבאית של ישראל. כמו כן נראה היה שהתמיכה האמריקאית בישראל אינה מובטחת בעתיד. לכן הם הסיקו שהתקפת פתע נגד ישראל יש בה יתרונות צבאיים והיא אינה מעוררת קשיים פוליטיים ניכרים.²

המלחמה, אבל היא הייתה למעשה רגישה יותר ללחצים ערביים. ארה"ב חפצה ביקרן של מדינות ערב מפני קות הנפט, התאמצה לשמר את האוריינטציה הפרו מערבית של מצרים ואף קיוותה למשוך לצדה את סוריה ואת עיראק. חשיבותה של ישראל, בעלת הברית שבמצור, ירדה בכל הקשור לאינטרסים האמריקאים.

מלחמת יום הכיפורים הייתה נקודת המפנה לישראל. למרות ניצחונה הצבאי, לא צהלה ישראל בסיום המלחמה. לאחר המלחמה הייתה ישראל מבודדת מבחינה מדינית ותלותה בארה"ב הייתה גדולה מתמיד. יתר על כן, בתקופה שמאז המלחמה החריפו חילוקי הדעות שבין שתי הארצות במידה ניכרת.¹ אמנם קרנה של ארה"ב עלתה לאחר

(יוני 1974 – יוני 1977). הרמטכ"ל ברוב התקופה היה מרדכי גור (אפריל 1974 – אפריל 1978). בי-1977 הוחלפה ממשלת המערך בממשלת הליכוד, בראשותו של מנחם בגין. את מקומו של מרדכי גור תפס ב-1978 רפאל איתן, הקרוב יותר בדעותיו לליכוד. אך השינויים בחשיבה האסטרטגית הישראלית בתקופה השנייה קשורים בעיקר לעלייה במעמדו של אריאל שרון. לאחר שמשה דיין התפטר באוקטובר 1979 ועזר ויצמן נהג בצורה דומה במאי 1980, הפך שרון לדמות הדומיננטית במדיניות הביטחון הישראלית, ואמנם לאחר ניצחון הליכוד בבחירות בי-1981 מונה שרון לשר הביטחון.

מטרותיה המיידיות של ממשלת רבין היו: א. לדחות מלחמה צפויה עם הערבים עד שצה"ל יהיה מוכן להתמודדות ועד שהמצב הבינלאומי ישתפר; ב. לשקם את צה"ל, לצייד אותו ולהחזיר לו את ביטחונו העצמי.³ השגת שני היעדים הצריכה יחסים טובים עם ואשינגטון.

למעשה, ארה"ב הייתה ספק הנשק היחידי של ישראל והמדינה היחידה המסוגלת להעניק לה סיוע מאסיווי. יתר על כן, רק ארה"ב הייתה רגישה במידה מספקת לצרכי הביטחון הישראליים, עד שישראל תוכל לתת בה אמון לשמש כמתווך בסכסוך האזורי. לכן בי-1975 עשתה ישראל את הוויתורים הנדרשים

צבאות ערב ומתוצאותיו לא חלף גם לאחר 1979. הצורך בהתעצמות כמותית ואיכותית בישראל גבר גם בגלל תכניות הרכש העצומות של צבאות ערב, שנמשכו ללא לאות מאז 1973.

הדברים הבאים מנתחים את החשיבה האסטרטגית הישראלית בתקופה שלאחר מלחמת יום הכיפורים. אפשר להבחין בשני שלבים בהתפתחות החשיבה האסטרטגית הישראלית: השלב הראשון חל בשנות ה-70, והשני התחיל בשנת 1980. התקופה הראשונה יוחדה בעיקר לבנייתו מחדש של צה"ל ולרכישת ביטחון עצמי, שקועקע בי-1973. בתקופה זו חל בצה"ל גידול חסר תקדים. התקופה הראשונה אופיינה בהדגשת הגידול הכמותי ובחיוזוק היכולת ההגנתית, כלומר היכולת לספוג התקפה צבאית ערבית ורק לאחר מכן לעבור להתקפת נגד.

בשלב השני ניתן להבחין במעבר מהצד הכמותי של מירון הנשק לצד האיכותי. צה"ל התקרב לגבול הגידול הכמותי. בנוסף לכך, הוכרזה מערכת של עילות למלחמה (casi belli) וגברה הנטייה להתקפות מקדימות.

שתי התקופות נבדלות זו מזו לא רק בתוכן החשיבה הצבאית, אלא גם במנהיגי גות פוליטית ואידיאולוגית שונה. במשך רוב התקופה הראשונה הייתה בשלטון ממשלת המערך, בראשותו של יצחק רבין

לאחר 1973 התערער בטחונה העצמי של ישראל וגברה רגישותה ללחצים אמריקאים. לחצים אלה אכן הובילו בי-1974 ובי-1975 להסכמים עם סוריה ועם מצרים שלא היו לגמרי לטעמה של ישראל. ההסכמים הללו לא נחשבו בזמן חתימתם כמצמצמים את העוינות הערבית וגם לא את הצורך בהתעצמות צבאית של ישראל. שני הצדדים לסכסוך הישראלי-ערבי המשיכו במירוץ חימוש שתבע משאבים נכבדים. פן אחר בתהליך ההתעצמות הישראלית היה הגידול בתלות בארה"ב. הסכם השלום עם מצרים בי-1979, שהושג גם הוא בעקבות "דרכון" אמריקאי, הקל אמנם לטווח הקצר את המצב הפוליטי-צבאי, אך לאחורונה נתון הסכם זה במתחים ועתידו לוט בערפל. יתר על כן, מימוש ההסכם מסכן את השליטה הישראלית ביהודה ובשומרון, איזור בעל חשיבות אסטרטגית רבה בגלל קרבתו למרכזי האוכלוסייה של ישראל. אמנם החזית המזרחית מפולגת, אבל הפוטנציאל הגלום בצבאותיהן של עיראק, סוריה וירדן מהווה איום שאין להתעלם ממנו. לכן החשש מעימות עם

* מרצה בחוג למדע המדינה, אוניברסיטת בר-אילן.

המחבר מבקש להודות לד"ר יאיר עברון ולעמיתיו במכון לחקר החברה בת זמננו על הערותיהם המועילות בהכנת המאמר.

ערוכה בקווים שלאחר 1967. הוא הוסיף תנאי נוסף להימנעות מיזמה צבאית - הספקת נשק נאותה ממקורות אמריקאיים או ישראלים.¹⁰ בפועל, ממשלת רבין לא הייתה מעוניינת ביצירת תדמית של ישראל הששה לקרב. עמדה זו התאימה יפה לבידודה הגובר והולך של ישראל ולתגובות הדיפלומטיות השליליות שהתקפה ישראלית הייתה עלולה לעורר. אכן, הכרזות הרמטכ"ל, מרדכי גור, בזכות

שהשטחים שנכבשו העניקו לה עומק אסטרטגי ועתה יכול צה"ל להרשות לעצמו לספוג יזמה צבאית ערבית.⁴ ההירגון שבממדה החדשה היה התיאוריה של "עליונות ההגנה", לפיה המגן נהנה מיתרון כיוון שהתוקף חייב לחשוף עצמו, ונאלץ לשם ההתקפה לגייס משאבים גדולים יותר. לאחר מלחמת יום הכיפורים היו משקיפים שטענו, שצה"ל חזר ואימץ את

כדי להגיע להסכם עם מצרים. ישראל השכילה לצמצם את התמריצים המצריים לצאת למלחמה ובכך החלישה את הקואליציה הערבית. בד בבד הצליחה לרכוש מארה"ב נשק רב הדרוש לתהליך ההתעצמות של צה"ל. ואמנם, בעלותו לשלטון, בגין קיבל לידיו צה"ל מצויד היטב. כתוצאה מכך, גדל מרחב התמרון המדיני של ישראל. ממשלת בגין המשיכה באוריינטציה



שלושה ראשי ממשלות - גולדה מאיר, יצחק רבין ומנחם בגין - שתי גישות יסוד

יזמה צבאית ישראלית, בתנאים מסוימים, זכו לביקורת בממשלה.¹¹ בכל זאת שני התנאים של רבין היוו גם איום מסוה, במיוחד נגד ארה"ב. ישראל רמזה שביכולתה לגרום למתחים באזור (בניגוד למגמה האמריקאית לשמור על רגיעה), אם הספקת הנשק לא תהיה מובטחת, או אם היא תידחק לעמדה גיאר פוליטית בלתי נסבלת. האוריינטציה האמריקאית של רבין חייבה להתאים את העמדות הישראליות לאלו של ארה"ב. אבל ישראל אותה לואשינגטון שקיימת גם אפשרות של אי שיתוף פעולה עימה. אחד השיקולים המרכזיים שהנחו את הימנעותה של ישראל מהדגשת המכה המקדימה היה ההתנגדות האמריקאית לעמדה זו. בחודשים שלפני מלחמת יום הכיפורים, הזהיר קסינג'ר לעיתים קרובות את ישראל לא לפתוח במתקפה.¹² רבין הכיר היטב את עמדתו של קסינג'ר והדבר הגביר מן הסתם את נטייתו לא להמליץ על פעילות נגד רצונה של ארה"ב.¹³ קסינג'ר המשיך גם לאחר מלחמת יום הכיפורים להביע את התנגדותו למכת מנע ישראלית.¹⁴ יחסיו הקרובים עם העלית הפוליטית בארץ לא השאירו שום ספק בקשר לעמדה האמריקאית. ירושלים הייתה בוודאי מודעת לכך שישראל "תוקפנית" עלולה להישאר ללא תמיכה חיונית מארה"ב.

הנטייה להתקפות שהיינו עדים לה ב-1956 וב-1967.⁵ בניגוד לפרשנות המקובלת, לא חזרה ישראל לחשיבה שלפני 1967 מייד לאחר מלחמת יום הכיפורים. למעשה המשיכה ישראל לדבוק בדעה שהיא מסוגלת לספוג מכה ראשונה. יגאל אלון, שהיה שר החוץ בממשלת רבין, הדגיש שגבולות ביטחון מאפשרים לצה"ל לנקוט גישה הגנתית. הצבא הסדיר יכול להחזיק מעמד בגבולות הביטחון מול הפולש הערבי די זמן כדי לאפשר את גיוס מערך המילואים ולעבור להתקפת נגד מוכרת.⁶ אלון הכחיש בתוקף את דבר קיומה של תכנית ישראל לית להתקפה מונעת.⁷ בהיותו שר החוץ, גילה אלון רגישות גדולה לתדמית של ישראל בחו"ל ובהכחשתו הגזים לא במעט. אכן, אלון לא שלל אפשרות של התקפה אווירית ישראלית נגד ריכוזי כוחות עוינים בגבולות ישראל.⁸ הוא העדיף, כנראה, שדעתו המאוזנת יותר לא תמשוך תשומת לב. שמעון פרס, שר הביטחון בתקופת רבין, גם האמין שדיבורים על מכה מקדימה ישראלית אינם נבונים מבחינה פוליטית. פרס טען, שיש להימנע מהתקפה מקדימה - מחמת כורח מדיני - גם כאשר מתקבלים סימנים לאפשרות של מתקפה ערבית.⁹ גם רבין הפחית בחשיבותה של ההתקפה המקדימה כל עוד ישראל

האמריקאית של הממשלה הקודמת והורידה אף יותר את הסבירות של מלחמה עם מצרים. אבל בגלל האידאולוגיה האומנית של בגין, בגלל אמונתו שישראל היא בעלת ברית שאי אפשר בלעדיה ובגלל כושר עמידות גבוה יותר ללחצים אמריקאים, התחשבה ישראל בתקופת בגין פחות ברצונותיה של ואשינגטון ולא נרתעה מלנהל מדיניות, הגורמת למתיחות עם בעל הברית הגדול מעבר לים. יתר על כן, ישראל גם התגברה על הבעיות החומריות והפסיכולוגיות, שרווחו בשנים הראשונות שלאחר מלחמת יום הכיפורים.

התקופה הראשונה

האסטרטגיה ההגנתית
לעומת ארצות ערב השואפות לשינוי גבולות ואף להשמדתה של מדינת היהודים, ישראל היא מדינת סטאטוס קוו שכן אין לה תביעות טריטוריאליות. לפני 1967 אימצה לעצמה ישראל דוקטרינה צבאית המבוססת על מערכת של עילות למלחמה. בהתאם לדוקטרינה זו, אמור היה צה"ל להעביר במהירות את הלחימה לשטח האויב (בגלל העדר עומק אסטרטגי) באמצעות התקפה מקדימה או מונעת. לאחר מלחמת ששת הימים שינתה ישראל את גישה, בהאמינה

לנקוט צעדים התקפיים, אם וכאשר ההדמנות הראויה תיפול לידיו.²² הרמטכ"ל לעתיד היה בודאי ער לגורמים הפוליטיים המשפיעים על ההחלטה לצאת לפעולה יזומה. איתן לא נמנע מלמנות את ההתקפה המקדימה בין האופציות הישראליות. לא היה כל צורך לצמצם את חוסר הודאות בעיני הערבים. יש לראות באותו אור גם את הכרוז תיו של גור.²³

הוצאה מוחלטת של התקפת-פתע מהתסריטים הישראליים מגבילה גם את השפעתה של ישראל על ארה"ב. האיום המוסווה בערעור הרגיעה בסכסוך הישראלי-ערבי היה אחד ממקורות ההשפעה המעטים שנשארו לישראל כדי להשיג תמיכה אמריקאית. ממשלת רבין העדיפה שלא להבליט את האופציה למכה מקדימה, אך ביטולה לא היה נכון לא מהבחינה המדינית ולא מהבחינה הצבאית.

שיפור ההיערכות ההגנתית

ישראל התכוננה לאפשרות שהערבים יפתחו במלחמה קרובה, ונקטה מספר צעדים לשפר את כושרה לעמוד בהצלחה בהתקפה ערבית ולמנוע את מה שקרה בימים הראשונים של מלחמת יוה"כ. ישראל גילתה עניין בסידורי פירוז וסידורי "תיל ממעיד"; הגדילה בצורה דראמטית את צבאה; הסתמכה על מערכות נשק הגנתיות חדישות ואימצה מחדש את ההגנה המרחבית.

א. פירוז וסידורי "תיל ממעיד": אחת מנקודות התורפה שבהיערכות הצבאית הישראלית בשנים 1967–1973 הייתה היעדר התראה בגלל קרבת כוחות צה"ל לקווי הסורים והמצריים.²⁴ ישראל אכן הופתעה ב-6 באוקטובר. המסד הביטחוני בארץ היה מודאג מאוד מהפתעה נוספת. היה ברור, שהקהילה הבינלאומית תבקר בחריפות פעולה ישראלית יזומה, אבל פעולה ערבית תיתקל בפחות התנגדות. המנהיגות הישראלית למדה את חשיבות האספקטים הפוליטיים שבמלחמה והבינה שהשלב הראשון במלחמה עלול להיות מכריע.²⁵ למדינה מבודדת ותלויה בחסדי חוץ המפסידה את הסיבוב הצבאי הראשון, קשה יותר להיחלץ מהמפלה הפוליטית, מאשר מהכשלון הצבאי.

כדי לתקן את המצב, התעניינה ישראל באמצעים שיאטו את המעבר למלחמה כוללת, או באמצעים שיעניקו לה התראה על התקפה מתוכננת כדי לאפשר לצה"ל לגייס את המילואים. איזורים מפורזים בין

הגנה ורכישת כוח מיקוח מדיני; ג. שבירת רצונם וכושרם המלחמתי של היריבים הערביים ע"י חיסול כוחות צבאיים ותשתית מלחמתית.¹⁹

הניצחון המכריע הוא בריהשגה רק באמצעות כיבוש שטחים שהוחזקו ע"י צבאות ערב, כדי להשמיד את הכוחות הנסוגים ולסיים את המלחמה בעמדה טריטוריאלית שיש בה קלפי מיקוח טובים. גור העיר: "אני לא מאמין, שאפשר לנצח בצורה מכרעת על-ידי הגנה בלבד. אפשר להשיג ניצחון מסוים לזמן מוגבל, אבל אין בו הכרעה. הכרעה ברורה ניתנת להשגה באמצעים התקפיים. כמובן, אין זה מונע שימוש בטקטיקה הגנתית מעת לעת."²⁰ כמו כן, צפוי שהאקלים הבין-לאומי, בעקבות תוקפנות ערבית, יהיה נוח דיו להרשות לישראל לנהל את המבצעים הצבאיים הרצויים לה. לאור המעורבות האמריקאית בהשגת הסכמי הביניים במזרח התיכון, הפרת אותם הסכמים ע"י תוקפנות ערבית עשויה לעורר התנגדות אמריקאית. במקרה זה אפשר לצפות להבנה גדולה יותר מצד ארה"ב כלפי התקפת נגד ישראלית.

החלשתה של ההרתעה הישראלית

בתקופה הראשונה, הסתמכותה של ישראל על כושרה לספוג מכה ערבית ראשונה נעוצה גם בהכרתה שכוח ההרתעה שלה נחלש לאחר מלחמת יוה"כ. כפי שצוין, ראו הערבים ב"מלחמת רמאדן" ניצחון, והצלחותיהם הצבאיות בתחילתה ערערו בעיניהם את המיתוס של ישראל הבלתי מנוצחת. גם חילוקי הדעות הגוברים בין ירושלים לואשינגטון העמידו את התמיכה האמריקאית – חלק בלתי נפרד מכוח ההרתעה של ישראל – בספק. יתר על כן, הערבים למדו שבגלל כוחם הבין-לאומי העולה אין בהכרח יחס ישיר בין תוצאות הקרב לבין תוצאות המשחק הדיפלומטי. לכן, ההסתברות למפלה צבאית לא הייתה יותר גורם מרתיע בפתיחת פעולות איבה נגד ישראל. רבין קרא נכון את המשמעויות של אירועי מלחמת יום הכיפורים. הוא הבחין, שהערבים אינם חוששים עוד ממפלה צבאית ולכן טען שישאל צריכה לשנות את הדוקטרינה הצבאית. לדעתו, היה צריך לבנות כוח צבאי במטרה להכריע את האויב במקום להרתיעו.²¹

הדגש הישראלי על היערכות הגנתית לא ביטל את האפשרות לזימה מבצעית ישראלית. רפאל איתן, בדברו על יתרון תיה של ההגנה, הוסיף: "בשום פנים ואופן אין ללמוד מכאן שאין אנו צריכים

לא רק הדרג הפוליטי הרגיש יותר לשיקולים בין לאומיים העדיף עמדה אסטרטגית הגנתית. צה"ל היה שותף לחשיבה זו, למרות הזעזוע של מלחמת יום הכיפורים. הרמטכ"ל, רא"ל מרדכי גור, אמר בראיון לבמחנה: "לאחר מלחמת ששת הימים בגבולות יבשתיים הרבה יותר נוחים ורחוקים יותר ממרכזי אוכלוסייה קיבלה מדינת ישראל על עצמה מדיניות של קבלת התקפה על-ידי האויב. אחרי מלחמת יוה"כ המשכנו – גם הממשלה וגם המטה הכללי – לגרוס אותה גורסה."¹⁵

רא"ל רפאל איתן, בהיותו אלוף פיקוד הצפון, טען גם הוא בזכותה של ההגנה: "אין שום צורך לתאר מגבלה שאין להתגבר עליה, מצב שתיקפה עלינו מלחמה ואנחנו ננהל במלחמה קרב הגנה. רוב הצבא הסורי במלחמת יוה"כ הושמד בקרב ההגנה שלנו. כאשר צבא ערוך היטב ומוכן לקדם את פני ההתקפה, הרבה יותר קל להשמיד את האויב בהגנה ולהכריע אותו אח"כ בהתקפה."¹⁶

חוסר היעילות שבעמדה הגנתית לא היה אחד הלקחים שנלמדו בצה"ל בעקבות המלחמה ב-1973.¹⁷ ההיפך הוא הנכון, וצה"ל החליט לשפר את ההגנה במספר היבטים שהיו לקויים ב-1973. בתקופה שלאחר המלחמה, ישראל שיפרה את מערך ההגנה שלה והורידה את הפרופיל של הכושר ההתקפי שלה בגלל אילוצים מדיניים. בכל זאת, היה ברור שאין לנצח במלחמה באמצעים הגנתיים בלבד. הערבים עשירים יותר בכוח אדם ובמשאבים אחרים ולכן היו יכולים לגבור בהתמודדות מהסוג הזה. במידה שישאל ויתרה על צעדים התקפיים, מדינות ערב היו יכולות להסיט את המשאבים הדרושים להגנה מפני התקפות ישראליות אפשריות לצרכי ההתקפה שלהן. יתר על כן, ישראל זקוקה לניצחון מהיר כדי להקדים את התערבות המעצמות.¹⁸ ישראל הייתה מודעת לזמן המוגבל שעומד לרשותה כדי לקיים פעילות צבאית, ולאחר 1973 גבר הצורך שלה להשיג הישגים מהירים.

לכן, לא הסתפקה ישראל בעצירת מתקפה ערבית אפשרית ובגרימת נזק כבד לאויב בקרב הגנה – ההגנה אמורה הייתה להיות רק השלב הראשון במלחמה העתידית. ישראל קבעה לעצמה שלושה יעדים בהתמודדות הבאה: א. השמדת כוחות האויב בטרם תיתן התערבות המעצמות את אותותיה השליליים במצב; ב. השתלטות על שטחים לשם השמדת כוחות, שיפור קווי

על מצרים. ישראל גם לא הייתה מעוניינת להדגיש את תלותה בארה"ב. יתר על כן, בירושלים לא היו בטוחים שהחלטה לצאת לעזרת ישראל ב"רכבת אווירית" תחזור על עצמה.

אכן, בתקופה הראשונה גדל הצבא בצורה ניכרת. נבדקו אנשי מילואים וכ- 40,000 מהם הוחזרו לשירות מילואים או הג"א. נערכו בדיקות לחיבי גיוס והחמירו בקריטריונים במתן פטור משירות. אלפי חיילים הועברו מיחידות שירותים והוסבו ליחידות קרביות. כדי לשחרר גברים, נפתחו לפני חיילות תחומים מקצועיים חדשים, ונעשה אף ניסיון מקיף להרחיב את הגיוס לצבא הקבע.³¹

ממשלת רבין הצליחה מאוד גם בתכ- נית הרכש שלה, ובניסיונה להרחיב את הצבא. רבין סיכם את כהונתו כראש הממשלה בסיפוק רב: "במושגי כלליים הכפיל צה"ל את כוחו מאז מלחמת יוה"כ ועד סוף יוני 1977. כוח הטנקים גדל ביותר מ-50%, ארטילריה מתנייעת - למעלה מ-100% ובסוגים משובחים ומתקדמים. בנגמ"שים היה הגידול ב-80%. המטוסים - ב-30% ובאיכות גבוהה ומתוחכמת ביותר.³² השיפור הכמותי והאיכותי היה אכן מרשים.

ג. שיפורים טכנולוגיים - טכנולוגיות הונשק החדשות תרמו גם להעלאת הכושר ההגנתי. שינויים איכותיים יצרו מערכות נשק הגנתיות יעילות ביותר והפכו את ההתקפות למבצע יקר משהיה בעבר.³³ הנשק החדש השפיע בעיקר בהגברת כוח האש. ישראל הייתה כמובן ערה לעובדה שהתפתחויות אלה בתחום טכנולוגיית הנשק (בעיקר, חימוש מונחה מדויק - חמ"ם) יכולות להאט את תנועתו של כוח פולש ולגבות ממנו מחיר יקר. צה"ל חימש עצמו בנשק חדיש ונמשך לאפשרות להקים מכשולים בצורה מהירה (לדוגמה: זריעת מוקשים) או חימוש שטח כדי לחסום צירי התקד- מות. בתקופה הראשונה גילה צה"ל התעניינות רבה בטכנולוגיות חדשות שהיה בהן כדי לשפר את יכולתו לאסוף סימני אזהרה ולהימנע מהפתעות נוספות, ישראל אכן רכשה באותה עת את מטוסי ה"הוק-איי" גם כדי לתגבר את מערך ההתראדה.

ד. ביצורים - לאחר מלחמת יוה"כ נערך מבצע מקיף שתכליתו הייתה לבצר מחדש את גבולות המדינה כדי לשפר את יכולת הבלימה של צה"ל. שמעון פרס, שר הביטחון באותה עת, הזכיר את הקמת הביצורים כאחד משלושת תפקידי העיק- ריים של משרד הביטחון בזמן כהונתו.

התקפה תחת מטריית טילים נ"מ. יתר על כן, האיזור המפורז הנרחב איפשר לצה"ל להשתמש בטקטיקה התקפית, אם צבא מצרים יסתער. השטחים המפורזים, אם כך, סיפקו לא רק זמן התראדה אלא גם גשרו בין ההיערכות ההגנתית לבין ההעדרה לניידות התקפית.

ב. הדגש הכמותי - ניגוד ניכר לחשיבה צבאית קודמת הייתה הנחישות להקים במהירות הגדולה ביותר צבא גדול לאין ערוך מזה שהיה לפני 1973. ואמנם לאחר המלחמה הגישה ישראל לארה"ב תכנית רכש גדולה - מטמון ב'.²⁹ לדגש הכמותי החדש היו מספר סיבות.

ראשית, ישראל הייתה מעוניינת בצבא גדול בעל עצמת אש גדולה, כדי למנוע התמוטטות אם תופתע שנית. לפני 1973 האמינה ישראל שיש ביכולתה לגלות התקפה ערבית קרובה מבעוד מועד, אך לאחר המלחמה תפסה שתייתכן התקפת פתע ערבית גם בעתיד.

שנית, כפי שצוין כבר, החלשת כוח ההרתעה הישראלי הגבירה את הסיכויים לזימה צבאית ערבית. המשמעות האופר- טיווית של התפתחות זו הייתה הצורך להחזיק בקווים כוחות גדולים יותר וכן הצורך להחזיק יותר כוחות בכוננות. כדי למלא צורך זה, נדרש צבא גדול.

שלישית, הטלת הדגש על הניידות במלחמת יוה"כ יצרה הזנחה מסוימת בטיפוח כוח האש בצה"ל. מול היתרון הכמותי של צבאות ערב, היה הכרח לתגבר את כוח האש של צה"ל, כלומר, להוסיף כלי נשק.

רביעית, ישראל קיוותה להקים עוצ- בות רבות, שיהיה בהן די כוח לאפשר לה לערוך התקפות נגד בשתי גזרות בעת ובעונה אחת.³⁰ הכוח הדרוש היה מיועד להביס את צבאות ערב לפני שהמעצמות יוכלו להתערב.

חמישית, ישראל חשבה שבהתמודדות הבאה יגדל כוחם של צבאות ערב בכמות ובאיכות כאחת. כמו כן, היה צפוי שיגדל חלקן של מדינות ערביות מרוחקות יותר מהזירה הישראלית.

שישית, ישראל ציפתה שבמלחמה הבאה יהיו האבדות בנפש ובציוד גדולות משהיו ב-1973. כוח ההרס והדיוק הגדול של כלי הנשק החדשים וגם ריבויים הובילו למסקנה זו. לכן, הייתה ישראל זקוקה ליותר נשק בשדה הקרב העתידי. היא גם אגרה נשק, חלקי חילוף ותח- מושת, כדי לסיים את המלחמה מבלי להיזקק ל"רכבת אווירית" אמריקאית. ב-1973 סימלה רכבת אווירית זו את האילר- צים הפוליטיים, אשר מנעו ניצחון מכריע

צה"ל לצבאות ערב יכלו לשמש מטרה כזו. שטחים מפורזים מגדילים את זמן ההתראדה ומוסיפים מכשול פוליטי למפר את הסכם הפירוז. מכשול פוליטי נוסף להתקפת פתע היה כוח האו"ם, שבגזרה הסורית והמצרית.²⁶ המתכננים של התקפה ערבית יכולים להתעלם מנוכחות האו"ם, ככוח צבאי. יתר על כן, החלטה ערבית חד-צדדית להיפטר מכוח האו"ם לא מביאה בהכרח יותר הבנה לפעילות צבאית ישראלית לאחר נסיגת האו"ם. אבל, עצם העובדה שסילוק כוח האו"ם עשוי להיות הכרחי מבחינה פוליטית יכלה לשמש כאות אזהרה לישראל.

הנכונות הישראלית לסגת משטחים, אשר כבשה ב-1967 כדי לפרזם והסכמתה לנוכחות של האו"ם, שניהם חידושים שלאחר 1973, היו קשורים לבידודה של ישראל. הלחץ לוותר על השטחים גבר. הדרישה לפירוז השטחים שישראל נסוגה מהם נראתה סבירה. ישראל ייחסה חשי- בות גדולה יותר למעורבות האמריקאית בהשגת ההסכמים עם סוריה ועם מצרים. ארה"ב קשרה את יוקרתה להסכמים ואף שלחה את אזרחיה לממש את הסכם הבי- ניים בסיני (ספטמבר 1975). ארה"ב הייתה המכשול הפוליטי הרציני ביותר בדרך להפרת ההסכמים. לא צפו שואשינגטון תדקדק בביצוע סעיפי ההסכמים, אבל התקפת פתע בודאי מהווה מכה למאמצי ארה"ב להשיג יציבות באיזור. ההתעק- שות הישראלית על קשירת האמריקאים להסכמים ועל סידורי התראדה, צמצמה את הסבירות של התקפת פתע ערבית. המדיניות הישראלית המכוונת ליצירת סידורים שיאטו את המעבר למלחמה כוללת, מראה אפוא התעסקות גדולה יותר עם יזמה צבאית ערבית אפשרית מאשר עם תכנון למכה מקדימה ישרא- לית. לפירוז היה יתרון נוסף: איזורי חיץ מפורזים יכלו ליישב את המתח בין הדגש על מערכות נשק ניידות והתקפיות וטק- טיקה התקפית לבין אסטרטגיה הגנתית. החשיבה האסטרטגית לאחר 1967 לא הייתה ברורה ביחס לתפקיד המערכת ההגנתית שנבנתה בסיני. חוסר האינטגר- ציה בין האסטרטגיה ההגנתית לבין ההעדרה של טקטיקה התקפית היה אחד מנקודות התורפה שהתגלו בשנת 1973.²⁷ רבים בממסד הביטחוני העדיפו גם לאחר 1973, להמשיך ולהחזיק בחלק גדול ככל האפשר ממדבר סיני. ליצחק רבין ולמדרכי גור לא היה קל לשכנע עמיתים ביתרונות שבפירוז לפני חתימת הסכם הביניים ב-1975.²⁸ בהסכם זה הבטיחה ישראל שהמצרים לא יוכלו לארגן

הביצורים נבנו ברמת הגולן, לאורך הירדן, בגבול לבנון ובסיני, ושולבו בהגנה המרחבית בכל מקום אפשרי.³⁴

ההגנה המרחבית – שינוי ניכר אחר בחשיבה הצבאית שלאחר מלחמת יוה"כ היה החזרה אל ההגנה המרחבית שהוזנחה בתקופה שבין 1967 ל-1973. אמר על כך מרדכי גור: "בין השינויים הבולטים – חיזוק השותפות של ההגנה המרחבית במערכת הלחימה הכוללת."³⁵ ההגנה המרחבית כוללת מערכת של יישובים מבוצרים ומאומנים שנועדו להאט את פלישתו של צבא האויב או אפילו לבלמה עד שצה"ל ישלים את גיוס המילואים ואת ריכוז כוחותיו, כדי לעבור להתקפת נגד. ההגנה המרחבית נועדה לשמש כעומק אסטרטגי מלאכותי.³⁶ היו שטענו שבתנאי המלחמה המודרנית אין היישובים מהווים נכס אסטרטגי כי אם נטל. ואמנם, ב-1973 היה צורך לפנות את יישובי הגולן, המצדדים בהגנה המרחבית טענו לעומת זאת כי ב-1973 ההגנה המרחבית לא עמדה במבחן והיישובים כלל לא הוכנו לתפקיד כזה. יגאל אלון, אשר היה חסיד גדול של ההגנה המרחבית השיב למבקרים אחרי המלחמה כי יישוב מצויד ומאומן היטב יכול לעצור ביעילות את התקדמות האויב.³⁷ למרות הדיבורים על כך שהיישובים מהווים נכס ביטחוני לא נעשה הרבה עד 1973 כדי לשלבם במערכת ההגנתית. הייתה זו סתירה נוספת בין האסטרטגיה ההגנתית לבין ההעדפה של טקטיקה התקפית.

לאחר המלחמה נקט המטכ"ל גישה חדשה להגנה המרחבית. הוכנה תכנית לבצר את היישובים, לספק להם נשק מתאים ולאמנם בשימוש בכלים החד-שיים. התכנית בוצעה בהדרגה. מאז 1974 בנתה ממשלת רבין יישובים חדשים, לפי דרישות של תכנית ההגנה המרחבית, ובהתאם למפת הגבולות העתידיים, כפי שראתה אותם ממשלת המערך.

הדגש המחודש על ההגנה המרחבית שירת גם צרכים פוליטיים. נקיטה מחדש של שיטת ההגנה המרחבית חזקה את הטיעונים בעד אסטרטגיה הגנתית (שהתאימה לבעיות הפוליטיות שהיו כרוכות ביזמה צבאית ישראלית). אך גם סיפקה תשובות למוותחי הביקורת, מבית ומחוץ, על מדיניות ההתיישבות הישראלית בשטחים שמעבר לקו הירוק.

לסיכום התקופה הראשונה שלאחר מלחמת יוה"כ יש להדגיש שישראל המשיכה לנקוט אסטרטגיה הגנתית מסורתית צבאית ופוליטית. ישראל עשתה מאמצים בעיקר בזירה הפוליטית כדי

לצמצם את הסיכויים להתקפת פתע ערבית וקיוותה להאט את המעבר למלחמה כוללת. בנוסף לכך נעשו שינויים דוקטרינליים וטכנולוגיים במגמה לחזק את יכולת הבלימה של צה"ל.

התקופה השנייה

התפיסות החדשות

בתקופה הראשונה לא קיבלה החשיבה האסטרטגית הישראלית ביטוי מסודר ומפורש. לעומת זאת בתקופה השנייה היינו עדים להצגה ברורה של רעיונותיו של אריאל שרון. בסימפוזיון על בעיות אסטרטגיות שנערך בחסות המרכז ללימודים אסטרטגיים שבאוניברסיטת תל-אביב, נקרא נאום שר הביטחון דאז, שרון, בהעדרו. נאום זה היווה נקודת מפנה בחשיבה האסטרטגית שלאחר 1973.³⁸

השינוי שחל בחשיבה האסטרטגית הישראלית לאחר שהמערך איבד את השלטון ב-1977 היה הדרגתי. ממשלת הליכוד, בראשות מנחם בגין, נמנעה מליזום שינויים ממספר סיבות. ראשית, לא ביום אחד התרגלו אנשי הליכוד למודי שנות אופוזיציה, למשך ברסן השלטון. שנית, עליית הליכוד לשלטון עוררה בעולם דאגה רבה ולכן העדיפה ממשלת הליכוד להדגיש בתחילת דרכה דווקא את ההמשכיות. למרות זאת, הייתה ממשלת בגין פחות רגישה לאילוצים חיצוניים ופחות מוטרדת בטוגיית תדמיתה של ישראל מאשר הממשלה הקודמת. היעד הראשוני של הרגעת החששות הביך-לאומיים, רק דחה שינויים אישיים ודוקטרינליים בממסד הביטחוני. שלישי, בסוף שנות השבעים, היו צה"ל והממסד הביטחוני הישראלי עסוקים בעיקר בקליטת הכמויות הגדולות של הנשק שנרכשו. ישראל המשיכה במאמציה שלא לפגור במירוץ החימוש האזורי. רביעית, מאז בואו של סאדאת לירושלים, באוקטובר 1977, ועד שנחתם הסכם השלום באפריל 1979, הופנה עיקר המרץ של קובעי מדיניות החוץ והביטחון למו"מ עם מצרים וארה"ב. רק לאחר שנחתם חוזה השלום הבינה ישראל שהיא חזרה למעשה לגבור לות 1967. היא הפסידה עומק אסטרטגי למרות שרוב חצי האי סיני היה אמור להיות מפורז. חמישית, ישראל חשה שגם בגבולה המזרחי חל תהליך של אבדן עומק אסטרטגי. הנשק שנמצא בידי ירדן, סוריה, עיראק וערב הסעודית הן בכמותן והן באיכותן נראה כמנטרל בהדרגה את היתרונות שנועדו לשליטה על יהודה ושומרון ורמת הגולן. שרון הדגיש

בנאומו, כי השיפור שבכלי הנשק הנמצאים בידי ארצות ערב (בעיקר הכוונה לטווח ולאמצעי ביון), מעמיד את ישראל בפני אותן בעיות שעמדה בהן בהיותה ערוכה לאורך הקו הירוק. ששית, השינויים בחשיבה הישראלית כרוכים כאמור בהשפעה שנודעה לשר שרון בענייני הביטחון. השפעתו הייתה ממשית יותר רק מאז 1980.

השינויים אמנם נדחו, אבל כאשר התחוללו הם היו דראמטיים. בעבר, ראתה ישראל את האיום העיקרי על ביטחונה בסירוב הערבי להשלים עם קיומה. ממשלת בגין הוסיפה מקור איום אחר – ברה"מ. בנאומו של שרון נאמרו הדברים בפירוש. קיימים שני איזמים חיצוניים: הראשון מקורו בעימות הערבי, והשני בהתפשטות הסובייטית המתבססת על העימות הערבי, ובעת ובעונה אחת מספקת לו את כליו הפוליטיים והצבאיים העיקריים. מאז החלה החדירה הסובייטית למוה"ת, חששו הישראלים מפני התוצאות של תמיכת הקרמלין במדינות ערב. כמו כן, רווחו לעיתים חששות מפני עימות צבאי ישראל-רוסי. ממשלות העבר בראשות מפלגת העבודה ניסו לצמצם את המתחים עם ברה"מ, ולא הגדירוה כאיום לקיומה של ישראל.

שתי סיבות יצרו את הדגש האנטי-סובייטי במדיניות החוץ והביטחון הישראלית הנוכחית. האחת – מנחם בגין ורבים ממקורביו היו מאז ומתמיד אנטי-קומוניסטים ללא פשרות. השנייה – ההתפשטות הסובייטית במזרח התיכון, במיוחד לאחר נפילת השאה ולאחר הפלישה הסובייטית לאפגניסטן, הפכה לאיום על כל המשטר רים הפרו-מערביים במרחב. מדינות רבות במזדה"ת ובמקומות אחרים הביעו דאגה דומה.

לאור דאגה זו הרחיבה ישראל את מעגל האינטרסים הביטחוניים שלה מעבר לשכנותיה הערביות ולמדינות ערב הרחוקות יותר. שרון הודיע כי בשנות ה-80 יש להרחיב את תחום האינטרסים הביטחוניים הישראליים גם אל ארצות כמו תורכיה ופקיסטן ולאזורים של המפרץ הפרסי ומדינות צפון אפריקה ומרכז. ישראל גילתה עניין בעבר במדינות שבפריפריה של המזדה"ת כמו תורכיה, חבש ואיראן, אבל האינטרסים הלאומיים לא הוגדרו מעולם בהיקף עולמי כזה.

תחת שלטונו של מנחם בגין, ראתה ישראל את עצמה כסוכן אנטי-קומוניסטי, וכפועל יוצא – בעלת-בריתה הטבעית של ארה"ב. הרטוריקה האנטי-סובייטית של ממשל רייגן התקבלה בירושלים

את מדינות ערב ואת המערב. גם המעוררות המוגבלת בלבנון זכתה בפרסומת גדולה יותר משזכתה לה בתקופת רבין. המעורבות הצבאית הישראלית התרחבה בתקופת ממשלות הליכוד, וגם השימוש שנעשה בחיל האוויר בלבנון הפך תכופ מבעבר, למרות שפעולות מסוג זה גורמות נזק סביבתי ומושכות תשומת לב רבה יותר.⁴⁰

ישראל לא נרתעה מלהיכנס לקרבות אוויר עם הסורים בלבנון ואף לתקוף את כוחות הקרקע שלהם. אכן, ישראל ניהלה מבצעים קרקעיים נרחבים בלבנון במרס 1978 וביוני 1982. למבצע האחרון היו מטרת פוליטיות ללא תקדים.⁴¹ לכן התדמית הניצית של ממשלת בגין, מידה של תוקפנות מילולית ולעיתים פעילות צבאית, הגבירו את האמינות של ההרתעה הישראלית.

גורם נוסף שהגביר את כושר ההרתעה הישראלי בתקופה השנייה היה חוזה השלום עם מצרים. מצרים הייתה תמיד היריב החזק ביותר של ישראל, ולמרות שיחסה לישראל הצטנן, הרי כל עוד היא ממשיכה באוריינטציה המערבית, היא תהסס להצטרף להרפתקה צבאית נגד ישראל. ארה"ב היא שותף לחוזה השלום, והצטרפות מצרים לקואליציה מלחמתית נגד ישראל תהיה מעשה חמור בעיניה. יתר על כן, הצבא המצרי שרוי בתהליך של מעבר לנשק אמריקאי, שיימשך שנים מספר, הן בשל כושר הייצור המוגבל של תעשיות הנשק האמריקאיות והן בגלל הכושר הטכני המוגבל של המצרים להחזיק זיק מערכת נשק מתוחכמות. מצב זה מקשה על מצרים, לזמן מסוים, לקחת חלק במתקפה נגד ישראל, ומאפשר לישראל להימנע ממלחמה בשתי חזיתות וכמובן מפחית במידה ניכרת את הכוחות שעומדים לרשות המאמץ הצבאי הערבי. מצב זה משפר את כושר ההרתעה הישראלי.

החזרה למערכת של CASI BELLI

החשיבה הביטחונית בזמן כהונתו של אריאל שרון כשר הביטחון מאופיינת ע"י החזרה למערכת של עליות למלחמה. מספר התפתחויות הובילו את ישראל בשנות ה-80 לגלות נטייה גדולה יותר לאיים בהתקפות מקדימות ומונעות ליעול עומת העשור הקודם כפי שצוין ההתעצמות הערבית - איכותית וכמותית - הביאה להרגשה בישראל שהיא חשופה ועומדת בעמדה אסטרטגית כמו לפני 1967.

אנטבה. היכולת להקריץ עצמה צבאית למרחקים, קיבלה דגש חזק יותר בזמנו של שרון. נוכח כושרה הגדל של ישראל לפעול באמצעים צבאיים ונכונותה להתחשב פחות בארה"ב, גדל כושר ההרתעה שלה כפי שיוכח להלן. באופן פרדוקסלי, מקביל להתפתחות חיובית זו, חשה ישראל שגם האיומים על קיומה גדלו. ברה"מ נוספה לצבאות ערב המתעצמים בתור אויב. הסבירות של התנגדות סובייטית-ישראלית גדלה בעיני קובעי המדיניות הישראלים. ההערכה של ישראל חופש פעולה גדול, כושר ההרתעה גדל במקביל לתחושה של בעיות ביטחון חריפות, כל אלה היו התפתחויות חדשות של התקופה השנייה בתפיסת הביטחון הישראלית, והובילו לנטישת האסטרטגיה ההגנתית ולנקיטת דוקטרינה של casus belli (עילה למלחמה).

כושר ההרתעה משופר

הגישה ההגנתית בשנות השבעים, התקבלה גם בגלל ירידת כוח ההרתעה הישראלי בעקבות ההצלחות הצבאיות הערביות בתחילתה של מלחמת יו"כ. בתקופה השנייה נראה שכוח ההרתעה הוא גדול יותר. כוח ההרתעה תלוי בעיקר בכושר הפעולה הצבאי ובכוננות המשווערות של השולטים על הכוח הצבאי.

כפי שצוין כבר, היו בסיום העשור הקודם, מחסני הנשק בישראל מלאים. היחס המספרי בין צבאות ערב לבין צה"ל היה סביר והנשק הישראלי המשיך להנות מיתרון איכותי. משקפים צבאיים אף העריכו שצה"ל תיקן את רוב הליקויים שנתגלו ב-1973 והפך למכונה צבאית מרשימה. צה"ל הצליח להרשים את העולם בכמה מבצעים צבאיים מוצלחים, כמו המבצע לשחרור בני הערובה באנטבה (יולי 1976) והריסת הכור הגרעיני בבגדאד (יוני 1981), ולהוכיח לכאורה את עליונותו. האמינות של הנחישות הישראלי לית לפעולה צבאית עלתה לאין ערוך לאחר עלייתו של בגין לשלטון. הועילו לעניין הן דמותו הניצית של בגין והן נחישותו של השר שרון. התודמית שיצרו מערכות ההסברה הסובייטית והערבית של ישראל תוקפנית, אשר מוזיקה לישראל, בדרך כלל, הועילה לה בעניין ההרתעה.

הכרזות ומעשים מצד ישראל חיזקו תדמית זו. ואכן ניכרת נטייה להדגיש את כוחה הצבאי של ישראל. לדוגמה, ישראל הייתה הראשונה להודיע על השמדת הכור בעיראק, למרות שדיסקרטיות גדולה יותר הייתה יכולה להביך פחות

בברכה. אכן, ישראל שכנעה את ארה"ב לחתום על מזכר הבנה לתיאום אסטרטגי (בדצמבר 1981). שהיה מכונן כנגד ברה"מ ובעלי בריתה באזור.³⁹ לא ברור מהי מידת מחויבותה של ישראל להשתתף בפעילות מעבר לגבולה כנגד ברה"מ או בני חסותה, או באיזו מידה היה המסמך מחייב מבחינה חוקית, אך הייתה זו הפעם הראשונה שישאל חתמה על מסמך שזיהה את ברה"מ כאויב שלה.

הגוון האנטי-סובייטי שליווה את מדיניות החוץ הישראלית תאם היטב את האוריינטציה האמריקאית הכללית. למרות העובדה שאוריינטציה כזאת כרוכה ברגישות גדולה למאוויים האמריקאים, לא היססה ממשלת ישראל בראשותו של מנחם בגין לנקוט צעדים שלא היו מתואמים עם ארה"ב ולגרום בכך למתיחויות איתה. והדוגמאות הבולטות הן: השמדת הכור העיראקי וחקיקת חוק הגולן. יש להדגיש עם זאת שממשלת בגין העריכה כי בשל היותה בעלת ברית חשובה בבלימת הרוסים יש לישראל חופש פעולה נרחב יותר מאשר האמינו ממשלות קודמות. יתר על כן, מאחר שבזמן עלייתו של בגין לשלטון היה כבר צה"ל מצויד היטב ומחסניו היו מלאים, הובטח בטווח הקצר חופש הפעולה של ישראל. ישראל לא הודקה לרכבת אווירית אמריקאית ויכלה לעמוד בהפסקות הספקת נשק או בסנקציות זמניות אחרות. ממשל רייגן נקט צעדים ללא תקדים נגד ישראל ביחסים שבין שתי המדינות. ממשלו השעה הספקת מטוסים למרות החוזים החתומים לאחר הפצצת הכור בעיראק (יוני 1981) ולאחר הפצצת מפק"ד דות אש"ף בביירות (יולי 1981). הממשל גם השעה את יישומו של מזכר ההבנה לתיאום אסטרטגי, גם הוא מסמך חתום. לסנקציות אלה נודעה השפעה מעטה על המדיניות הישראלית.

הראייה הביטחונית הישראלית, שהייתה בעבר בעיקר בעלת פרספקטיבה אזורית, הורחבה בשנות ה-80 לראייה גלובלית. למרות זאת צה"ל טיפל בעיקר באותם איומים שצמחו מהתפתחויות בצבאות ערב. מאז 1973 כללה רשימת המאיימים הפוטנציאליים גם את המדינות הרחוקות יותר מישראל בגלל כוונותיהן ובשל פיתוח הקשרים הצבאיים שלהן. מדינות אלה היה בכוחן לספק כוחות משלוח לעזרת מדינות העימות, או לפעול כנגד קווי התעבורה הימיים והאוויריים של ישראל. כבר בתקופה הראשונה, רכש צה"ל את הכלים לפעול במרחק מבסיסי הבית כפי שמראה מבצע

כמו כן, תפסה ישראל שהנה היא הגיעה לקצה גבול היכולת בגידול הכמותי של צבאה. האילוף העיקרי הוא כוח אדם. שרון הכריז שישאל הפסיקה את השתתפותה במירוץ החימוש ולא תתחרה עם צבאות ערב במספר כלי המשחית. ישראל, אליבא דשרון, תוסיף לפתח ולרכוש כלי נשק רק כדי להחליף את הכלים המתיישנים.⁴²

נראה שישראל החליטה באורח חד צדדי לא לקחת חלק במאמצים של צבאות המזרח התיכון להתרחב. בגלל תכניות הרכש העצומות של ארצות ערב, המתמשכות ללא התחשבות בהחלטה הישראלית להקפיא את גודל צבאה, יתערער היחס המספרי בין צבאות ערב לצה"ל. בהעדר עומק אסטרטגי ונוכח גיי-סות ערבים רבים יותר, ישראל פחות בטוחה שתוכל לבלום בהצלחה התקפה ערבית ולעבור להתקפת נגד מוחצת. לכן יש להקדים תרופה למכה באמצעות יזמה צבאית ישראלית.

מסע הרכש המוצלח של ממשלת רבין הקל על החזרה לדוקטרינה של התקפות מקדימות. בסוף שנות ה-70 חש צה"ל שתהליך שיקומו הסתיים והיה מוכן להתמודדות צבאית במקרה הצורך. כמו כן צה"ל מצויד היטב אפשר למנהיגות הישראלית חופש פעולה גדול מקודם. ממשלת ישראל יכולה לגלות פחות התחשבות בארה"ב כאשר מחסניה מלאים. אכן ישראל עמדה ללא קושי נראה לעין בסנקציות האמריקאיות לאחר ההתקפה על הכור בבגדאד, או לאחר החלת החוק הישראלי בגולן. כמו כן, הודעה על מערכת של עליות למלחמה הינה אמינה יותר כאשר המדינה המכ-ריזה על כך יש לה גם העצמה הצבאית וגם הרצון הפוליטי להפעיל כוח. כאמור, איומים מפייהם של בגין ושרון נראו כאמי-נים, הן במדינות ערב והן במערב.

נאומו של שרון הכריז בפומבי על החלטת ישראל למנוע "ערעור הסטטוס קוו הצבאי הטריטוריאלי במדינות השכ-נות". באופן מפורש התכוון שרון שישראל חייבת להגיב במצבים הבאים:

- הפרת סידורי הביטחון שנקבעו בהסכ-מים עם מצרים וסוריה;
- שיגור מאסיווי של כוחות עיראקיים לירדן, או לדרום סוריה, או כוחות סוריים לירדן;

- הפרת הסטטוס קוו בדרום לבנון;
- גישה של מדינות עימות ערביות לנשק גרעיני;
- בהזדמנות אחרת הוסיף, שפריסת מערכת טילים נ"מ לאורך הירדן היא גם

עילה למלחמה.⁴³ יש לציין שגם לאחר שישאל הודיעה על מצבים ברורים שהם בלתי נסבלים מבחינתה, היא לא הגדירה את התגובה הצפויה. למעשה סירב שרון להתחייב למסלול פעולה מסוים, אם הערבים יעברו את מה ששרון כינה "שסתום ביטחוני". שר הביטחון ציין שהתגובה הישראלית למצבים שהוגדרו כעילה למלחמה לא תהיה בהכרח התקפה ישראלית. הוא הדגיש שיש ברשות ישראל מגוון אפשר-יות לפעול.⁴⁴ גם בעבר היווצרות מצבים שהוגדרו כ-Casus Belli לא נחשבו לראויים לתגובה מלחמתית אוטומטית, אלא כסימן אזהרה לכשלוך ההרתעה.⁴⁵ ישראל שמרה על גמישות התגובה גם מפני שלא הגדירה במדויק את העילה למלחמה. לדוגמה: "שיגור מאסיווי של כוחות" מותיר לישראל הבחירה מתי ריכוז כוחות הוא מאסיווי ומתי אינו כזה. ריכוז כוחות לאורך הגבול דרש תמיד הכנות צבאיות או פעילות ישרא-לית של ממש. אלא שמאו 1981, כמו מלפני 1967, ריכוזי כוחות נתפסים כאיום רציני ומוגדרים באופן פומבי כעילה למלחמה.

ההתעלמות מסוללות הטילים הסר-ריים בלבנון הייתה בעלת משמעות. ישראל בעליל לא השלימה עם פריסת טילים נ"מ בלבנון וזו הייתה סיבה למשבר בין לאומי באביב 1981. מאז 1973, כאשר המערך נ"מ שבצבאות ערב גבה מחיר כבד מישראל, גילתה ירושלים רגישות גדולה לנושא זה. אמנם הסכמי הביניים ב-1974 ו-1975 וחזקה השלום, כללו סעי-פים המבטיחים אזורים ללא טילים נ"מ, כמו כן מתנגדת ישראל בתוקף לניסיון האמריקאי למכור טילי הוק משופרים לירדן. בלבנון ישראל פשוט היכתה להי-דמנות מתאימה להחזיר את הסטטוס קוו אנטה. מלחמת שלום הגליל סיפקה הזדמנות זו. הודעה פומבית שהטילים הסוריים הם עילה למלחמה, מבלי לעשות דבר אחר כך בגלל אילוצים אמריקאים מביכה מבחינה פוליטית ואינה משרתת את ההרתעה הישראלית.

קיום עליות מלחמה היה יסוד חדש בחשיבה הישראלית לאחר מלחמת יו"כ. עם יוצא דופן אחד – הנוכחות הסורית בלבנון. ממשלת רבין הסכימה באי רצון לכניסת הסורים ללבנון שכן זו הייתה מתואמת עם האמריקאים,⁴⁶ אך הודיעה שהסורים מסתכנים בתגובה ישראלית, אם יעברו את "הקו האדום". "הקו האדום" לא הוגדר בפומבי, וישראל נמנעה מלהתחייב לקו פעולה מסוים. יתר

על כן, ישראל העדיפה להשתמש במונח "קו אדום" במקום המונח הברור והחזק יותר casus belli. למונח זה, בניגוד ל"קו אדום" יש גם משמעויות משפטיות מחייבות. השינוי מ"קו אדום" הוא תוצאת מעבר כללי למערכת של עליות למלחמה. בנוסף, התפתחות זו באה בגין השינוי שחל בתפיסה של ארה"ב לגבי תפקידה של סוריה בלבנון. ממשל רייגן נטה פחות מקודמיו לחזר אחר סוריה. לכן יכלה ישראל לנקוט גישה יותר תוקפנית כלפי סוריה שנראתה בירושלים ובואשי-נגטון כבעלת ברית סובייטית.

אכן, ביולי 1982, בעת מבצע "שלום הגליל", הוכו הסורים מכה נמרצת. הם איבדו כמאה מטוסים, 350 טנקים ואת סוללות הטילים שהיו להם בלבנון. מבצע זה יכול להתפרש גם כביטוי לחשיבה החדשה בירושלים. ישראל ראתה בפריסת סוללות הטילים עילה למלחמה וחיכתה עד יוני 1982 להשמדם. יתר על כן ניתן הסבר שמערכת "שלום הגליל" הייתה גם מכה מונעת. טענו שהמחבלים תכננו מבצע הרס גדול בצפון הארץ. מאז יולי 1981 כאשר צה"ל התקשה למצוא תשובה מתאימה לארטילריה ארוכת הטווח של אש"ף בעלת כושר ההרס הרב, התייחסו לצבא ההולך ומתמסד שבנה אש"ף, כאל איום חמור ליישובי הגליל. הפלישה נועדה לחסל איום זה. כמו כן טענה הממשלה שהפלישה ללבנון מנעה או דחתה את מימוש התכניות הסוריות לצאת למלחמה נגד ישראל בעתיד הקרוב.⁴⁷ כלומר, מערכת "שלום הגליל" הייתה מכה מונעת לאש"ף ולסוריה.

יסוד חדש בחשיבה האסטרטגית הישראלי הוא הנחישות למנוע התקדמות גרעינית ערבית אשר יכולה להוביל לבניית פצצות אטומיות. יסוד זה הוא תוצאה של המאמצים הערביים בתחום הגרעין והספקנות הבריאה באפשרות הגרעינית הערבית באזורנו. ישראל פעלה בהתאם לאספקט זה בדוקטרינה החדשה שלה והשמידה את הכור בבגדאד. תקיפת הכור אותה גם שישראל אינה סומכת על הבטחות המערב לפקח על מתקנים גרעיניים.

עמדתה הנוכחית של ישראל בנושא יכולת גרעינית בידי ארצות ערב מעוררת ביקורת בין לאומית, שכן ישראל שוקלת פעולה גם נגד מדינות החתומות על האמנה לאי הפצת נשק גרעיני – מסמך בין לאומי חתום. למרות קושי זה יכולה ישראל להמשיך ולהחזיק בעמדתה כל עוד התכניות הגרעיניות בארצות ערב הן בתחילת דרכן, וכל עוד מדינות ערב מסר-

יהודה ושומרון. לפי תפיסה זו גב ההר הוא החשוב ולא הקו לאורך הירדן, החשוב יותר במשנת מפלגת העבודה. הקמת היישובים החדשים ביהודה ובשומרון במקומות גבוהים. ובסמוך לצמתי דרכים חשובות מביטחה שליטה על צירי התנועה מהשפלה להרים ומההרים לבקעה. כמו כן, גושי ההתיישבות היהודיים שוברים את רצף האוכלוסייה הערבי ומונעים הקמת ישות פוליטית מאוחדת. היישובים בפתחת שלום משמשים לאותה מטרה - הם טרזן בין הרצועה לבין מצרים. כל היישובים החדשים שולבו במערכת ההגמ"ר. מתיישבים רבים אף שוחררו מיחידותיהם כדי לשרת ביחידות ההגמ"ר. גם הרמטכ"ל רפאל איתן וגם שר הביטחון אריאל שרון תמכו בהגמ"ר בהתלהבות.



שתי תקופות היו, אם כך, בהתפתחות החשיבה האסטרטגית לאחר מלחמת יוה"כ. בראשונה הגבילו הבידוד המדיני והתלות הגדולה בארה"ב את חופש הפעולה של ישראל. באותה עת המשיכה ישראל להחזיק בעמדה הגנתית, והחר שיבה הצבאית שלה דמתה לזו שרווחה לפני מלחמת יוה"כ אבל עם דגשים חזקים על האספקט הכמותי בכלי נשק וכוח אש, ובתוספת תכנון דרכים לשיפור כושר העמידה של צה"ל בהתקפה הערבית. בתקופה השנייה השתנו חלק מהמיתגות שהשפיעו על התפתחות החשיבה בישראל. ממשלה חדשה עלתה לשלטון. ממשלת בגין הייתה פחות רגישה לאילוצים המדיניים ביזרה הבין לאומית, והיא מינה שבריתה עם ארה"ב מבוססת על אינטרסים משותפים איתנים המעניקים לה יתר חופש פעולה. מבחינה צבאית, בניגוד לתקופה הראשונה, ישראל שוב בטחה בעצמה. כוח ההרתעה שלה עלה. למרות זאת, ממשלת בגין הגיעה באופן הדרגתי למסקנה שהתפתחויות בצבאות ערב ואבדן סיני הביאו את ישראל למצב גיאוראסטרטגי דומה לזה שהיא הייתה נתונה בו לפני מלחמת ששת הימים. לפיכך, נטשה ישראל את האסטרטגיה ההגנתית ואימצה דוקטרינה צבאית המבוססת על מערכת של עילות למלחמה.

הגדולה, מתקשה ממשלת בגין לזכות בתמיכה בלתי מסויגת של כל העם כאשר מטרת המבצע אינה בתחום הקונסנזוס הלאומי.⁴⁹ מפלגת העבודה יותר רגישה לגורם האמריקאי ודורשת ללא הרף "מתינות מדינית" גדולה יותר. לדוגמה, המערך הוא ביקורתי כלפי הפעילות הצבאית הישראלית צפונית לליטני. יתר על כן, הסכסוך המתמשך עם ארצות ערב גרם לעייפות נפשית בין רבים בישראל ויש פחות נכונות להקריב קרבנות. גורמים אלה מחייבים את הממשלה להציג טיעון ללא דופי להצדקת השימוש בצה"ל. השמדת הכור בעיראק היא דוגמה לכך. למרות מעט הביקורת, הפעולה שהסת"ימה ללא אבדות התקבלה על דעת הציבור הישראלי, אולם היעד - ביירות - והמחיר בנפש הכרוך בהשגת יעד זה עוררו התנגדות גדולה.

אמצעים הגנתיים

למרות נטישת האסטרטגיה ההגנתית, לא נזנחה נקיטת אמצעים הגנתיים. ישראל שיפרה את מערכת ההתראה והמודיעין בכוח אדם, והעריכה שארצות ערב עלו לות לנסות להפתיע שוב את ישראל. ישראל המשיכה לראות בסידורי הפירוז בסיני ובגולן מיכשולים פוליטיים רציניים, למרות הנטייה הגדולה יותר להתקפות מקדימות. הפרת הפירוז הוגדרה כ-casus belli ממשלת בגין אף הסכימה להכנסת כוחות או"ם לדרום לבנון בעקבות מבצע ליטני ב-1978. (ממשלת רבין התנגדה לכך.) פעילות מבצעית בתוך שטח שבשליטת האו"ם או מעבר דרכו, גובה מחיר פוליטי. אי שביעות רצונה של ישראל מפעילות האו"ם בדרום לבנון והמחיר הפוליטי שנדרש כדי לפעול שם מסבירים את סירובה של ישראל להרשות לאו"ם לשחק תפקיד בגבולה הצפוני. לעומת זאת הציעה ישראל פירוז וסידורי ביטחון נוספים בדרום לבנון.

גם ההגנה המרחבית חזקה. נוכח התחושה של העדר עומק אסטרטגי, ההגמ"ר היה צו השעה לשיפור המצב. התכנית לביסוסה של ההגנה המרחבית שהחלה בתקופה הראשונה הורחבה גם לאזורים חדשים בהתאם למפת הגבולות העתידיים של ממשלת הליכוד, כלומר ליהודה ולשומרון. יהודה ושומרון אכן נחשבו לאזורי גבול.

לעמדה זו, שאינה נתמכת ע"י כל אזרחי ישראל, ניתן גם הסבר אסטרטגי (בנוסף לאידיאולוגי). למעשה ממשלת בגין אימצה את התפיסה של דיין בנושאי

בות להגיע לשלום עם ישראל. תכנית גרעינית מתקדמת לייצור חשמל מעניקה למדינה נגישות לחומר, שממנו אפשר לייצר פצצה וגם את הידע הטכני הדרוש לכך. פעילות צבאית נגד כורים גרעיניים להפקת חשמל, במיוחד אם הם מתוצרת מערבית, מעוררת קשיים פוליטיים רבים. כך תחת מטריית חוזה השלום עם ישראל, מצרים מסוגלת לממש את התכנית הגרעינית השאפתנית שלה מבלי להיתקל בסנקציות ישראליות.⁴⁸

החזרה למערכת של casus belli מהווה גם נטישה של קונספציות "גבולות הביטחון". גבולות אלה הוגדרו כאותם קווים שאפשר להגן עליהם מבלי להזדקק למכה מקדימה. "גבולות ביטחון" מעניקים עומק אסטרטגי, ואז ניתן לנקוט אסטרטגיה הגנתית. ישראל חשה לאחרונה שהמרחב הצבאי שלה מצטמק והיא נעדרת עומק אסטרטגי בכל הגורות. "גבולות ביטחון" הם רצויים אבל הגבולות הנוכחיים לא יכולים למלא תפקיד זה. לכן יש לנקוט שוב את ההתקפה המקדימה כפתרון מרכזי.

קיימות שתי בעיות עיקריות ביישום החשיבה הצבאית הישראלית החדשה. כדי לטפח את כוח ההרתעה חייבת ישראל להגיב על כל הפרה של "הסטטוס קוו הגיאוראסטרטגי". הפרות קטנות או הפרות "בשיטת הסלמי" יעמידו את ישראל בפני הבחירה להתעלם מהפרות קטנות או לפעול בכוח להחזיר את המצב לקדמותו. פעילות צבאית כדי לתקן את המצב תיראה בבירות רבות בעולם ובייחוד בראשינגטון כשימוש מוגזם בכוח. יש לציין שלטווח ארוך תלותה של ישראל בארה"ב לא קטנה והיא עדיין זקוקה לסיוע אמריקאי. אפילו ממשלת בגין נמנעה לפעול בלבנון, למשל, במספר הזדמנויות, כדי לא לזכור את ארה"ב. מלחמה מונעת במקרה שישאל חוששת שהמאזן הצבאי מתערער לרעתה מעמידה קשיים גדולים עוד יותר. הבעיה העיקרית היא בסיוע המלחמה. בשדה הקרב המודרני הרווי באש, תסבול ישראל אבדות רבות בנפש וברכוש גם אם תזכה בניצחון. לישראל נחיתות ברורה במילוי החסר, נשק וכוח אדם, לעומת ארצות ערב.

צמצום האבדות בנפש היה תמיד מרכיב חשוב בתכנונים הצבאיים והמדיניים בישראל בגלל הרגישות החברתית הגדולה לפגיעה בחיי אדם. לכן כל מבצע צבאי נרחב שבמהלכו עלולים להיגרם נפגעים רבים צריך להיראות כמוצדק בעיני הציבור הישראלי. בגלל האופוזיציה

הערות

1. Harvey Sicherman, "The United States and Israel: A Strategic Divide?" *Orbis*, 24 (summer 1980), pp. 381—394.

2. Barnard Lewis, "Settling the Arab-Israeli Conflict", *Commentary*, 63 (June 1977), p. 53.

3. ראה יצחק נבון, "השינויים שחלו בעמדת ישראל כסכסוך עם מדינות ערב", אלוף הראבן ויחיעם פדן, עורכים, **בין מלחמה להסדרים**, (תל אביב: זמורה, ביתן ומודן, 1977) עמ' 128. בתקופה מיד לאחר מלחמת יו"ה רבו החששות למלחמה קרובה בין קובעי המדיניות העיקריים יצחק רבין (רה"מ), שמעון פרס (שר הביטחון) ויגאל אלון (שר החוץ). במקרה של רבין ראה **הארץ** 8.8.74; **מעריב** 24.4.75; **הארץ** 5.9.75; **מעריב** 26.2.76. במקרה של פרס ראה **הארץ** 28.8.74; שמעון פרס, **כעת מחר** (ירושלים: מבט 1978), עמ' 226. במקרה של אלון ראה **הארץ** 3.10.74.

4. אלוף (מיל') ישראל טל "תורת הביטחון — רקע ודינמיקה", **מערכות** 253 (דצמבר 1976) עמ' 6.

5. Nadav Safran, *Israel: The Embattled Ally*, op. cit., p. 315; Steven J. Rosen and Martin Indyk, "The Temptation to Pre-Empt in a Fifth Arab-Israeli War", *Orbis*, 20 (Summer 1976), pp. 265—286; W. Tuohy, "Israeli Military Seen Stronger than Ever", *Los Angeles Times*, February 9, 1976.

6. גבולות ביטחון הם אותם גבולות, שאינם מצריכים שימוש בהתקפות מקדימות. Yigal Allon, "Israel: The Case for Defensible Borders", *Foreign Affairs*, 55 (October 1976), p. 44.

Dan Horowitz, *Israel's Concept of Defensible Borders*, Jerusalem Papers on Peace Problems, No. 16, 1975.

7. ראיין ב-DIE PRESSE (וינה) 6.2.75, עמוד 3. הראיין הוא קיבל פרסום רב בישראל, ראה **מעריב**, על המשמר, JERUSALEM POST של אותו יום.

8. ראיין המחבר עם יגאל אלון 4.6.82.

9. פרס, **כעת מחר**, עמ' 236.

10. Rabin and Sadat NBC Interview, April 5, 1975.

ראה גם דב גולדשטיין "ראיין השבוע עם יצחק רבין", **מעריב**, 18.4.75.

11. יוסף חרין, **מעריב**, 2.9.74. על הצהרותיו של גור ראה **מעריב**, 26.6.74.

12. Marvin Kalb and Bernard Kalb, *Kissinger*, (Boston: Little, Brown, 1974), p. 460.

13. רבין ייחס את הצלחתה של ישראל בהחזקת השטחים שנכבשו ב-1967 לתקופת ההמתנה שלפני המלחמה. תקופה זו הוכיחה לארה"ב את חוסר התכלית שבצעידה הדיפלומטיים והצדיקה את היחמה העצבנית הישראלית לאחר מכן. [יצחק רבין, "מלחמת ששת הימים — מאפיינים והישגים" **מערכות** 256 (יוני 1977) עמ' 4]. לעומת זאת, בזמן מלחמת ההתשה, רבין היה בין התומכים הנלהבים בהפצצות העומק במצרים שכן סבר כי האמריקאים מעוניינים בכך [יצחק רבין, **פנקס שירות** (תל אביב: ספרית מעריב, 1979) עמ' 273—291].

14. בין היתר, ראה ראיין ב-NEWSWEEK, מיום 18.12.74.

15. "ראיין עם הרמטכ"ל מרדכי גור" **במחנה**, מהדורה לחיילי מילואים בחו"ל, 2 (ספטמבר—דצמבר 76) עמ' 12.

16. דב גולדשטיין, "ראיין השבוע עם רפאל איתן", **מעריב**, 16.4.76.

17. הרמטכ"ל של צה"ל בזמן מלחמת יו"ה, רב

אלוף דוד אלעזר, הדגיש בסימפוזיון בינלאומי: "במלחמת יו"ה הוכח שוב שההגנה הייתה הצורה העדיפה ללחימה: כוחות נחותרים, אך ערוכים היטב מסוגלים לבלום את התקדמותם של כוחות עויפים".

David Elazar, "The Yom Kippur: Military Lessons", in *Military Aspects of the Israeli-Arab Conflict*, ed. Louis Williams (Tel-Aviv: University Publishing Projects, 1975), p. 249.

18. טל, שם, ע' 3.

19. פרס, **כעת מחר**, עמ' 249—250.

20. נאומו של גור ב-MILITARY ASPECTS, ע' 199.

21. דב גולדשטיין, "ראיין השבוע עם יצחק רבין", **מעריב**, 25.9.74.

22. גולדשטיין, "ראיין עם איתן".

23. הערותיו של גור בזכות התקפה מקדימה היו גם תגובה להרצאה של משה דיין בכנס קצינים, בו טען שתקופת ההתקפות המקדימות הסתיימה. גור האמין שרברים אלה עלולים לפגוע במוראל של צה"ל (ראיין עם המחבר 29.6.79).

24. Dan Horowitz, "The Israeli Concept of National Security and the Prospects of Peace in the Middle East", in Gabriel Sheffer, *Dynamics of a Conflict* (Atlantic Highlands, N.J.: Humanities Press, 1975), p. 261.

25. כניל, ע' 262.

26. ממשלת רבין לא קיבלה את ההצעה להציב כוחות אום בגבול הלבנון. ישראל לא חששה להתקפה מהגורה הלבנונית ולא רצתה לצמצם את חופש הפעולה שלה.

27. Joseph Churba, *The Politics of Defeat* (New York: Cyro Press, 1977), p. 127. See also Horowitz, "Concept of National Security", pp. 259—60.

28. רבין, **פנקס שירות**, ע' 488.

29. ראה שמואל שגב, "מטמון ב' המתוקן בנוי על בסיס הגדלת הסיכון לישראל", **מעריב**, 21.10.77. ראה גם פרס, **כעת מחר**, ע' 229.

30. במלחמת יו"ה לא היו לישראל מספיק גייסות כדי לתקוף בשתי חזיתות בבת אחת. ראה חנוך ברטוב, **דרו — 48 שנים ועוד 20 יום**, (תל-אביב: ספרית מעריב 1978), חלק ב'.

31. פרס, **כעת מחר**, עמ' 54—55.

32. רבין, **פנקס שירות**, ע' 505.

33. ראה סקירה על המשמעות ההגנתית של הטכנולוגיות החדשות ב-James Digby, *Precision Guided Weapons*, Adelphi Paper No. 118 (London: IISS, Summer 1975); John Mearnsheimer, "Precision-Guided Munitions and Conventional Deterrence", *Survival*, No. 21 (March/April 1979), pp. 68—76.

34. פרס, **כעת מחר**, ע' 55. שני היעדים האחרים היו טיפול בכוח אדם והספקת נשק לצה"ל.

35. מרדכי גור, "צה"ל: המשכיות וחדשנות", **מערכות** 261—262 (מרס—אפריל 1978) ע' 6.

36. ראה ניסוח מחודש של תורת הגמ"ר: דני גוי, "ההגנה המרחבית וביטחון לאומי", **מבטנים** 39 (דצמבר 1977), עמ' 243—255.

37. NEWSWEEK, April 12, 1975.

38. ההרצאה של אריאל שרון לבאי הסימפוזיון הבין-לאומי על בעיות אסטרטגיות שארגן המרכז למחקרים אסטרטגיים שבאוניברסיטת תל-אביב ב-14.12.81. ההרצאה הוקראה בהיעררו של השר, שהיה צריך להשתתף בדיון בכנסת על חוק הגולן המחבר מסתמך על הטקסט האנגלי, שסופק באדיבות דובר משהב"ט. גרסה עברית: "הנאום שלא ננאם", **מעריב**, 18.12.81. המחשבה

האסטרטגית הישראלית לא קיבלה אף פעם לבוש ממסוד. לכן המלה דוקטרינה אינה מתאימה לתיאור נשאי הביטחון הלאומי שרווחו בישראל עד 1981.

39. ישראל התאמצה, בעיקר לאחר 1973, להרגיש את היותה נכס אסטרטגי לארה"ב. ארה"ב הסכימה לחתום על מזכר הבנה לתיאום אסטרטגי בדצמבר 1981, כדי לפצות את ישראל על מכירת ה-AWACS וה-F-15 לערב הסעודית. באמריקה ניסו לצמצם את שיתוף הפעולה ולהוריד את הפרופיל שלו. ארה"ב העדיפה לא למשוך תשומת לב לקשריה עם ישראל. אכן בהודמנות הראשונה ארה"ב נסוגה מהתחייבותיה. בעקבות "חוק הגולן" השעתה ארה"ב את יישום מזכר ההבנה.

40. בתקופה שבין אפריל 1974 למאי 1977 רק 27.6% מהתקיפות של מטרות בלבנון היו באמצעות חיל האוויר. בתקופה מיוני 1977 ועד מאי 1982 תקיפות אוויר היו 57.1% מהפעילות הצבאית בלבנון. הספירה ברצעה עפ"י הדעות דובר צה"ל. הפעילות בזמן "מבצע ליטני" לא הוכנסה לחשבון.

41. ממשלת רבין סרבה להגדיל מעורבותה בלבנון מעבר לסייע צבאי לנוצרים, והייתה נחושה לשמור על דרום לבנון נקיה מכוחות סוריים. לעומת זאת, ביוני 1982 המטרות הישראליות היו גרוש המחבלים מלבנון, נסיגת הכוחות הסוריים. מארץ זו יוצרת סדר פוליטי חדש בארץ האריום.

42. **מעריב** 18.2.82, **מעריב** 23.5.82. רב אלוף איתן הבהיר יותר את תכנית הרכש בראיין יום העצמאות לטלביזיה הישראלית (27.4.82). הוא אמר שאין בתכנון הוספת יחידות חדשות, אבל היחידות הקיימות ישלימו את תכנית הרכש שלהן. יהיה גידול קטן רק בחיל האוויר. לאחר תוספות אלו, נשק חדש ויבנס רק להחליף מערכות ישנות.

43. בישיבה משותפת של ועדת החוץ והביטחון וועדת הכספים של הכנסת בדיון על תקציב הביטחון, **מעריב**, 30.3.82.

44. **מעריב**, 30.3.82.

45. Dan Horowitz, *Defensible Borders*, p. 9.

46. רבין, **פנקס שירות**, ע' 503.

47. הוסבר ש"מבצע שליג" מנע מימוש תכנית פלסטיניות לגרום נזק כבד לישובי הצפון ודחה, או מלחמה שהסורים תכננו. ראה דיווח על דברי אריאל שרון בפרי"מ (מעריב, 7.7.82) ויעקב ארז "ראיין עם אלוף פיקוד הצפון — האלוף אמיר דרורי", **מעריב**, 30.7.82.

48. בניגוד לארצות אחרות, הקונסנסוס הלאומי בישראל בענייני ביטחון הוא רחב. יש הסכמה יש סכנה קיומית לישראל מצד מדינת ערב. כמו כן, יש לגיטימציה לשימוש בדרגות שונות של כוח צבאי בהיעדר שלום. יתר על כן, כמעט ואין בעיות בגיוס לצבא הסדיר או לשירות מילואים.

49. "הנאום שלא ננאם".



איך לא התכוננה ישראל למלחמה

אלוף (מיל') פרופ' מתתיהו פלד*

כשמבקשים לבדוק כיצד ישראל התכוננה למלחמה ואחר כך — איך ניהלה ישראל את המלחמה, מוכרי-חיים להיות מוכנים למנה גדושה של ביקורת. איש אינו מרוצה מתוצאות המלחמה, בניגוד למלחמות קודמות שהיו לנו, אשר, בדרך כלל, עוררו בעם ובהנהגה מידה הרבה יותר גדולה של שביעות רצון.

לגבי מלחמת יו"כ, נכון להגדיר את השאלה: איך לא התכוננה ישראל למלחמה. לאחר מלחמת ששת הימים חלה תופעה מיוחדת במינה בחשיבה הצבאית שלנו. אלוף אריאל שרון אמר מספר פעמים, בנוסח כמעט תנ"כי, שמאז יצחק רבין פסקה מחשבה צבאית בעה"ל. באופן עקרוני הוא מצביע על תופעה אמיתית. צה"ל יצא למלחמת ששת הימים כאשר הוא בשיא של צלילות רעיונית לגבי בעיות הביטחון של ישראל. לכן, התנהלה מלחמה זו באופן שעורר כל כך הרבה סיפוק, והתוצאות — לפחות בתקופה הראשונה שלאחר המלחמה — עוררו מידה רבה מאוד של שביעות רצון בעם.

מה הייתה אותה תפישה צבאית מגובשת ובהירה, שאפשרה פעולה כה יעילה ומוחצת ביוני 1967? זו הייתה תפישה שניסתה לפתור את בעייתה של ישראל, כפי שהייתה קיימת עד 1967, בהסתמכה על ניסיון לא מועט שהצטבר במלחמת השחרור ובמבצע קדש. תפישה זו, פרי ניסיון מובהק, התבססה קודם כל על ההכרה הברורה שבמקרה של מלחמה בין ישראל לבין שכנותיה, מוכרח המטרה הראשונה להיות — הכרעה בשדה הקרב בזמן קצר מאוד, בטרם תהיה אפשרות לגורמים הבין-לאומיים לארגן את פעולתם ואת תגובתם. כאמור, תפישה זו נתקבלה

בצורה מפוכחת וריאליסטית מאוד עוד כתוצאה מנסינונו במלחמת השחרור. למרות שאותה מלחמה נמשכה זמן רב, למעלה משנה, הרי בשלביה האחרונים, כאשר צה"ל עמד לפני הישגים, אולי הדרמטיים ביותר שהיו עשויים לחול — כגון: חדירה עמוקה לסיני, כיבוש הר חברון, כיבוש מזרח ירושלים והשומרון — באותו זמן ממש החלו הכוחות הבין-לאומיים להתערב ולמנוע ממנו הישגים אלה.

בנקודה זו התחילה להבשיל ההכרה, שבמלחמה מוכרחים אנו להתייחס לגורם הזמן באופן חמור, ולהבין שבעצם יש לנו מעט מאוד זמן להכריע את האויב. אולי מסיבה זו, המלחמות שבאו אחר כך — מלחמת קדש ומלחמת ששת הימים — צוינו בעיקר במונחים של זמן, כמו "מלחמת מאה השעות" או "מלחמת ששת הימים". מונחים אלה הדיגשו את היסוד שהמלחמה מוכרחה להסתיים בהכרעה מהירה של האויב בשדה הקרב. הממרה הידועה שכל מה שצה"ל זוכה בו בשדה הקרב, משרד החוץ מפסיד אחר כך בשדה הדפלומטיה — היא כשלעצמה לא באה כמובן להפחית מחשיבותה של השגת ההכרעה. זאת, משום שלעצם ההכרעה בזמן קצר ייחסנו חשיבות אסטרטגית ממדרגה ראשונה. היינו, היה בכך מעין ערובה נגד מחשבה שיכולה להתפתח בצד השני, לפיה ניתן בסיטואציה מסוימת, להביא את המלחמה לסיומה ללא הכרעה, דבר שעלול היה להצמיח מחשבות נוספות על מה שעוד אפשר להשיג בשדה הקרב מעבר לכך.

כדי להבטיח הכרעה בזמן קצר התפתחה תפישה אסטרטגית שהתבססה על ארבעה יסודות מוגדרים. היסוד הראשון — מערך התרעה, שיעניק לצה"ל את ההתרעה המרבית האפשרית לגבי כוונת האויב בכל מקרה שכוונות כאלה תתעוררנה. היסוד השני — גיוס מילואים מהיר, שצריך להסתיים בטרם תהיה לאויב אפשרות לתרגם את כוונותיו

לפעולה מעשית, ולהבטיח שכאשר יתחיל לפעול, יימצא מולו צבא גדול, ערוך לפעולה. היסוד השלישי — הבטחת שמי המדינה כדי לשמור שהגיוס ינוהל ללא הפרעות ושכלל מקרה לא יהיה העורף חשוף לפגיעות, בהנחה שהעורף הוא אולי החוליה החלשה ביותר במערך הצבאי שלנו. היסוד הרביעי — קיום מערך של קווים פנימיים, שבעזרת מערך לוגיסטי נייד, צריך לאפשר העתקה מהירה של כוחות מגורה לגזרה. זאת כדי להשיב לשאלה שתמיד עמדה בראש דאגותיהם של המתכננים — מה יקרה כשצה"ל ייאלץ להילחם בשתי חזיתות בעת ובעונה אחת.

המצב של ארץ מכותרת, או ארץ שעלולה להיות מכותרת בזמן מלחמה כמעט מכל עבריה, בוודאי שלא נעלם אף פעם מעיניהם של המתכננים. הפיתרון לעניין הזה היה בעצם אותו פיתרון שנמצא גם בארצות אחרות השרויות במצב דומה, היינו פיתוחם של קווים פנימיים, שיכולים לאפשר ניידות אסטרטגית ולוגיסטית ברמה גבוהה מאוד.

במספר מקרים הוכיחו יסודות אלה את חיוניותם במלחמה. הדוגמה המוצלחת ביותר הייתה מלחמת ששת הימים, שבה מערך ההתרעה פעל יפה, בדרך כלל; שמי המדינה הובטחו וכאשר האויב היה המהיר והשלם בזמן וכאשר האויב היה מוכן לפעולה הוא מצא את צה"ל ערוך במלוא כוחו. הפעולה של הקווים הפנימיים הגיעה למלוא ביטוייה לאחר שהושגה ההכרעה בחזית המצרית, כאשר הועתקו במהירות רבה כוחות אל החזית הסורית, הופעלו בה וגם שם הושגה ההכרעה. וכל זאת במסגרת אותם שישה ימים.

דוקטרינת בן-גוריון

במחשבה הצבאית שעמדה מאחורי התכנון של מלחמת ששת הימים היה עוד יסוד חשוב, שאכנהו "דוקטרינת בן-גוריון". הוא היה, כנראה, הראשון שניסח

* ראש אג"א במלחמת ששת הימים. הדברים נאמרו בסימפוזיון במוסד ון-ליר בירושלים 1975.

הממשלה בדיוניו ובשיקוליו כשר הביטחון הרבה יותר מקודמו, והיה רושם שתוך זמן מה אולי יגיע המצב לידי כך שהממשלה כגוף אכן תהיה מסוגלת לעסוק בבעיות הביטחון של מדינת ישראל.

התהליך הזה הסתיים ערב מלחמת ששת הימים, כשמשך דיין נכנס לממשלה. הממשלה, שהייתה אז במבוכה, שמחה להטיל עליו את האחריות לניהול ענייני הביטחון ולחזור לאותו מצב נוח שהיה בימי בן גוריון. המבוכה הזו של הממשלה התבטאה במה שכונה אחר כך "תקופת ההמתנה". הממשלה ממש לא ידעה איך להתייחס לבעייה שהתהוותה.

דבר נוסף שהתגלה באותה תקופה של טרם מלחמה, והכביד עוד יותר על הממשלה, היה התדהמה הגדולה נוכח מידת המעורבות הרוסית. הדבר היכה בתדהמה את הממשלה, משום שעד אז הניחו שהמעורבות הרוסית איננה חורגת מעבר למשלוחי נשק ואולי קצת הדרכה צבאית למצרים ולסוריה.

שתי הנקודות הללו, שהתגלו ערב המלחמה, נשכחו מהר מאוד לאחר המלחמה בגלל האופן שבו נוהלה, בגלל ההישגים המרשימים שלה, בגלל האופור-

האמת היא שהמלחמה הראתה גם צדדים פחות מעודדים, לאו דוקא בדרג הצבאי, אלא בדרג המדיני. חשוב לזכור את המבוכה שהתגלתה בתוך הממשלה שעה שהתרחש המשבר במאי 1967.

המבוכה הזו באה עקב העובדה שממשלת ישראל לא הייתה מתורגלת ולא הייתה רגילה לעסוק בבעיות אסטרטגיות. בתקופתו של בן גוריון היה כל התחום הביטחוני כעין אחוזה פרטית שלו. הוא לא שיתף את הממשלה בדיוניו ולא תמיד דאג למסור לה את כל המידע שהיה ברשותו. לעומת זאת נהנה בן גוריון מאמון בלתי מוגבל של הממשלה והעם, עד כי ליקוי זה טושטש כמעט לחלוטין. המשבר של לבן אמנם העלה על הדעת שהעניינים תלויים מדי באיש יותו של בן גוריון, אבל העובדה שהוא חזר מהר מאוד למשרד הביטחון גרמה לכך שלא נעשו נסיונות מעמיקים לתקן את הליקוי הזה.

כשאשכול נעשה שר הביטחון, התאפיינה התקופה הראשונה של כהונתו בחוסר התמצאות ובחוסר הבנה לגבי מה שנראה אז למטה הכללי כעקרונות יסוד ודרכי מחשבה בסיסיים. אולי היה לזה צד אחד חיובי, כי אשכול נהג לשתף את

אותה, והוא גם הראשון שקבע אותה כקו מנחה למחשבה הצבאית של צה"ל. יסוד זה הוא שבכל מקרה צריכה המלחמה לעבור במהירות אל תוך שטחי האוייב. התרגום של הנחייה זו פשוט ביותר: בכל מקרה שהמלחמה ודאית, או שניתן להתייחס אליה כאל דבר ודאי, יש לצאת להתקפת מנע. אם לא כן, אין כל אפשרות לדא שהמלחמה תנוהל כולה בשטח האוייב.

תפישה של מצב בו נפתחת התקפת אוייב, נעשית חדירה התחלתית שלו לשטחנו ובעקבותיה בא שלב של מגננה ואחר כך התקפת נגד שמסלקת את האוייב מתוך השטח שנכבש — תפישה כזו, סצנריו כזה, היו נחשבים באותה תקופה לכישלון מוחלט של הדוקטרינה הצבאית. לאחר מלחמת ששת הימים ניתן היה לסכם שהתפישה הזו הצדיקה את עצמה. אבל לא רק התפישה הצדיקה את עצמה. היא התבטאה בצורה מניחה את הדעת, אם לא יותר מזה, גם בתרגום שלה להיבטים יותר מעשיים — טיב הצידוד, הארגון הטקטי והאופרטיבי, הטכניקה הקרבית — כל אלה התאימו לאותה תפישה בסיסית ושיירתו אותה; והיה ברור שהמערכת כולה הולמת את הצרכים, כפי שהוגדרו.



לא רק לפני המלחמה אלא גם במהלכה. החמור מכל הוא ההתעלמות מן ההשלכות שהיו לפרישה החדשה על הקווים הפנימיים. במלחמת יום הכיפורים התייחסנו לשתי חזיתות — הצפונית והדרומית — כאל חזיתות כמעט אוטונומיות. למעשה, שוב, זוהי דוגמה לכך שהפרישה הטריטוריאלית החדשה לא רק שלא הסיפה אלא אפילו גרעה מכושרה הביטחוני של המדינה.

בסיכום, מתוך ארבעת היסודות שציינתי — מערך התרעה, הבטחת שמי המדינה, גיוס מילואים מהיר ומערך של קווים פנימיים — שלושה יסודות הוזנחו לחלוטין ולא נבחנו מחדש לאור המצב שנוצר לאחר מלחמת ששת הימים. יתר על כן, נמשכה דבקות אדוקה בלקחים הארגוניים, הטקטיים והטכניים של מלחמת 1967. ללקחים אלה לא יכול להיות כמובן קיום עצמאי. הארגון הצבאי, הטקטיקה הצבאית והטכניקה הקרבית מוכרחים להיות קשורים באופן הדוק לתפישה צבאית כוללת. כאן ראינו שהתפישה הצבאית הכוללת הדרדרה והלכה, למעשה השתבשה ללא כל תחליף. אבל התפישות הארגוניות, הטקטיות והטכניות המשיכו לכוון את המחשבה של צה"ל, כאילו לא אירע דבר למסגרת הרעיונית.

האויב התכונן בגלוי

המצרים והסורים עצמם עמדו על הדבר ואפשר ללמוד זאת מן האופן שבו הכינו את המלחמה הבאה. ההכנות המצריות והסוריות למלחמה נעשו בגלוי. הם רמזו על כוונתם החל בבאי 1973, מתוך ביטחון שלא תבוא פעולת מנע ישראלית. הכנות אלה לא פסקו מאז והמידע שהצטבר העיד שהדברים אכן מתפתחים בכיוון זה. כשסוקרים היום התנהגות זו, גם של המצרים וגם של הסורים, מתקבל הרושם שיכלו להיות יותר זהירים, אך הם לא חששו בהניחם שלא תבוא פעולת מנע ישראלית.

ניכרה גם מידה של ביטחון עצמי של המצרים ביכולתם לבצע את התכנית במסגרת המוגבלת שקבעו לעצמם: בערך עד קו המקצרים; הסורים הגבילו את עצמם מראש לאזור רמת הגולן, וכל מה שעשו נראה באופן בולט כפעולה שבוצעה בביטחון עצמי עצום. ההנחה שגיוס המילואים שלנו יידחה עד לפתיחת המלחמה ניכרה גם בתכנון מפורט יותר של הפעולות הצבאיות שלהם, כגון: הפעלת קומנדו מצרי מוטס בעורף הקווים שלנו, במגמה למנוע את תנועת התגבר

הימים. ההשקעות האלה, שבאו בהכרח על חשבון ההתעצמות הצבאית, נעשו כאילו בהיסח הדעת, מתוך הנחה שעצם ההשקעה הזו יש בה משום תוספת של התעצמות. לעומת זאת, היקף פעולות החבלה גדל, פעולות התגמול שלנו גברו באופן מקביל, המעמסה התקציבית והפונקציונלית על צה"ל גדלה והלכה כל הזמן לעומת מה שהיה לפני מלחמת ששת הימים. בסך הכול לא ניתנה לציבור האפשרות להרגיש אותה הרגשה של שלווה ממצב שהיה צריך להיות משופר יותר מבחינה ביטחונית מזה שהיה לפני מלחמת ששת הימים.

בייחוד הכבידה ההסתבכות באזור תעלת סואץ, שגרמה לכל אותו תהליך אשר הגיע לשיאו במלחמת ההתשה. בסופו של דבר נחלנו תבוסה במלחמת ההתשה, שכן היינו מוכרחים להיכנע לפיתוחו של מערך אדיר של טילים נגד מטוסים לאורך התעלה. בנוסף, קיננה אותה תפישה, אותה אשלייה חמורה, של קו בר-לב, אף כי הקו עצמו היה מרכיב אחד בלבד בתוכה. תפישה זו, שביטאה את ההנחה כי אם יפרצו קרבות תהיה לנו היכולת להיערך למלחמה בחסותו של כוח מגן קטן, נבחנה באורח יסודי כמעט על ידי כל המדינות באירופה לאחר מלחמת העולם השנייה. בכל המקרים היא נפסלה משום שנמצאה בלתי מספקת ובלתי מתאימה לתנאים המודרניים הצפויים בשדה הקרב.

והנה, דווקא אצלנו, לאחר מלחמת ששת הימים, התגבשה ההנחה הזו והשי תלטה על המחשבה הצבאית. עשינו את מה שבכל מדינה אחרת נמצא כבלתי מתקבל על הדעת, כפסול מראש. בנינו קו הגנה שמוחזק על ידי כוח מגן קטן, שבחי סותו, לאחר פרוץ המלחמה, ייעשה הגיוס ותבוצע היערכות הכוחות. תוך כדי כך גם ייתרנו על מרכיב חשוב של ההתרעה (הרמטכ"ל, רב-אלוף דוד אלעזר, אישר זאת בריון פומבי אחרי המלחמה). נתברר שבפרישה החדשה שלאחר מלחמת ששת הימים נעלמו המרחבים שבעבר היוו מרכיב בגורם ההתרעה. במקום להיות במצב שמחייב את האויב לגלות את כוונותיו על ידי תנועה ממשית של כוחות בשטח על פני מרחבי סיני, נערכנו באופן שאפשר לאויב, בכל החזיר תות, לפתוח בהתקפה מבססיו הקבועים, ללא מתן שום סימנים מוקדמים על כוונתו זו. הנתונים שלאחר מלחמת ששת הימים הביאו לכך, שבנוסף לתפישה ההגנתית הפסולה, נעשה ויתור, אולי לא מודע, גם על העיקרון של יזמה התקפית,

ריה, שאחזה את כולם ואפשרה להתעלם מנקודות תורפה אלה וליהנות מהתוצר-אות הצבאיות החד-משמעיות של אותה מלחמה.

השטחים תבעו דיון מחדש

לאחר המלחמה נוצרו תנאים חדשים לגמרי, שחייבו לשנות את כל התפישה הצבאית, אך שינוי זה לא התרחש. כאן מתחילה אותה תקלה שרבים היום מבחינים בה ומצביעים עליה. היסוד הטריטורי-ריאלי שהתוסף לפרישה של המדינה התקבל כמשהו שמוסיף אוטומטית לכל מה שהיה מקובל עד כה במחשבה הצבאית של ישראל ולא כמשהו שמחייב לבחון אותה מחדש. כלומר, צריך היה להבין שהתוספת הטריטוריאלית, שהייתה לערך מדיני, (שהממשלה והציבור הרחב דבקו בו מאוד ולא רצו לותר עליו כמעט בשום מקרה) אינה מוסיפה אוטומטית לביטחון, אלא מחייבת לבחון מחדש את בעיותיה הביטחוניות של ישראל. אבל, משום שהודגש הצורך, גם כלפי דעת הקהל העולמית ובוודאי במידה רבה גם כלפי דעת הקהל הפנימית, להציג את ההידבקות לשטחים כאילו היא דרושה מטעמי ביטחון, הר במקום להבין שנוצר מצב חדש המחייב בחינה חרשה, הוצג הדבר כמובן מאליו שיש בהחזקת השטחים איזה שהוא ערך ביטחוני נוסף. כיוון שמצבנו הביטחוני לפני המלחמה היה מבחינות מסוימות די מניח את הדעת, הרי כאילו נוסף נדבך לתפישה הביטחונית השלטת. העובדה שתוספת השטחים עלולה אולי מבחינות מסוימות להוות גורם ביטחוני שלילי לא עלתה כמובן על הדעת. איש לא היה מוכן לדון בה. כי היה בכך משום הטלת ספק בעצם ההצדקה שבהחזקת השטחים. התוצאה הייתה עגומה. התברר שתוספת השטחים הביאה רק הרעה מבחינה ביטחונית, ללא שום תועלת בצדה: ראשית, העומס הביטחוני גדל במידה עצומה. תקציב הביטחון, שעד מלחמת ששת הימים הגיע בקושי לשנים עשר עד שלושה עשר אחוזים מן התוצר הלאומי הגולמי עלה במהרה לשלושים אחוזים, נשאר בשיעור זה תקופה ארוכה, ואחר כך עלה שוב. פתאום התברר שיש צורך בהשקעות עצומות בתשתית הגנתית, דבר שלא התנסינו בו ולא הכרנו אותו עד אז. דווקא כשהמדינה הייתה ערוכה במסגרת טריטוריאלית יותר מצר מצמת, כמעט אף פעם לא התעורר הצורך של השקעות בתשתית הגנתית, וודאי שלא בהיקף שלאחר מלחמת ששת

רות. זו פעולה שוודאי הוכנה מראש והת-
בססה על ההנחה שהתגבורות לא יימצאו
בקו החזית כשהמלחמה תיפתח.

ליקוי מחשבתי

ניהול המלחמה מצדנו מגלה במידה רבה
אותם ליקויים מחשבתיים או רעיוניים
שהצבעתי עליהם. שלושת הימים –
השישה עד השמונה באוקטובר – היו
ימים של האויב והיחמה הייתה בידו והוא
עשה כמעט כל מה שרצה לעשות והשיג
כמעט כל מה ששאף להשיג. יזמה ישרא-
לית התחילה להתגלות בתשעה באוק-
טובר, בהתקפת הנגד של צה"ל בגולן. פה
ניכרת החלטה מפורשת להעדיף, או להע-
מיד בראש סדר הקדימות, את הדיפת
האויב בגולן, החלטה שהיא בלי ספק
הגיזנית ומוצדקת לאור הנסיבות. התקפה
זו נמשכה עד הארבעה עשר או החמישה
עשר בחודש, ונפסקה בלי להשיג הכרעה.
הפסקת האש נכנסה לתוקפה באופן
מעשי בעשרים וחמישה באוקטובר.
אפשר לומר שהימים שבין שני תאריכים
אלה היו ימים של היעדר כל פעולה
בחזית הצפון, במצב שברור שלא הושגה
בו שום הכרעה. זאת נקודה חשובה, כיוון
שבחזית המצרית הייתה לנו הרגשה
שמישהו עצר אותנו בטרם זמן. אי אפשר
לומר דבר על החזית הסורית, שם איש לא
עצר אותנו.

בחזית המצרית, בין השישה לארבעה-
עשר באוקטובר היו שלושה ימים ראשו-
נים עם הישגים מצריים מרשימים מאוד,
שלאחריהם בא מה שהייתי קורא "דשדוש
רגליים". שום דבר לא התרחש. המצרים
לא התקדמו, לא הרחיבו את עמדותיהם,
לא העבירו כוחות נוספים. חל שם איזה
שהוא שיתוק. אפשר להסביר זאת בדר-
כים שונות. אני מעריך שהשיקול המצרי
העיקרי היה אי הרצון לצאת מתוך המט-
רייה האנטי-אווירית, שמוקמה ממערב
לתעלה. המצרים כנראה מצאו קושי רב
להקים מטרייה כזו מחדש ברצועה הצרה
שכבשו ממזרח לתעלה. השריון המצרי
כנראה לא רצה לעבור לגדה המזרחית
לפני שמובטחת לו לפחות פריצה תחת
מטרייה אנטי-אווירית. אבל זאת השערה
בלבד.

מכל מקום, באחד-עשר באוקטובר,
כשהלחץ על סוריה חייב זירון במהלכים
המצריים, החלה העברת השריון המצרי
אל הגדה המזרחית. פעולה זו הביאה לידי
סיום ויכוח גדול שהתנהל בצד הישראלי
החל בשמונה או בתשעה בחודש: האם
לנסות לצלוח את התעלה מייד, או להמי-
תין עד לאחר שהשריון המצרי יעבור

מזרחה. הוויכוח הזה נעשה בינתיים
נחלת הציבור ואין צורך עכשיו לפרטו;
אנו גם יודעים מי היה בעד מהלך זה או
אחר. מכל מקום, השריון המצרי עבר
מזרחה והוויכוח פסק, משום שהיה ברור
איך הדברים יתפתחו; והם התפתחו
כמצופה.

בארבעה-עשר באוקטובר באה
ההתקפה הגדולה של השריון המצרי.
היא נכשלה בו ביום, בשישה-עשר באוק-
טובר החלו כוחות צה"ל בצליחת
התעלה.

בין השישה-עשר לעשרים וחמישה
באוקטובר לחם צה"ל בעיקר ממערב
לתעלה. ההישגים בלחימה זו היו כידוע
בלתי מכריעים. אמנם היו הישגים טריטור-
יאליים מסוימים, לא מרשימים במיוחד,
אבל בוודאי שמבחינה צבאית לא הושגה
שום הכרעה משמעותית. מרבית הכוחות
המצריים שפעלו בשטח נשארו בו בכוח
לחימה, וכאשר בעשרים וחמישה בחודש
נפסקה האש בטרם זמן, כביכול, איבדנו
את יכולת ההכרעה בחזית המצרית.
אחד-עשר יום לפני כן ויתרנו עליה בחזית
הסורית.

הססנות

ההססנות שניכרה בניהול המערכה
בחזית הצפון, ניכרה גם בחזית המצרית.
עובדה שמייד לאחר הצליחה הגיעו
כוחות שריון שלנו למרחק של כחמישים
קילומטרים מערבה מהתעלה, ולא נתקלו
בשום התנגדות; בעצם, הם לא נתקלו
בשום כוח, אבל הם קיבלו פקודה לסגת,
ולהתרכז באבטחת ראש הגשר.

יש בניהול המערכות בשתי החזיתות
אותה מידה של הססנות שהצבעתי עליה.
בעתיד תעסיק תופעה זו את ההסטוריו-
נים. מה בעצם קרה כאן? מדוע הייתה
צריכה להופיע ההססנות הזו? לרעתי,
יסודה בהרגשה שבאף אחת מהחזיתות
לא היה מספיק כוח שאפשר לבנות עליו
מאמץ נועז של הכרעה. זה מעורר את
השאלה מדוע צריך היה להתייחס לשתי
החזיתות האלה כאל חזיתות אוטונומיות,
במקום לקבוע סדר עדיפות ביניהן, ולהי-
שתדל לבסס הרבה יותר מהלכים הגני-
תיים על המרחב האסטרטגי של סיני, כדי
להגיע להכרעה חד משמעית בחזית הסור-
ית. לזה הייתה יכולה להיות השלכה
מרחיקת לכת לעתיד לבוא. כפי שזכור,
מלחמת השחרור גרמה לכך שלבנון יצאה
אחת ולתמיד מן המפה הצבאית שלנו;
מלחמת ששת הימים הוציאה למעשה
את ירדן אחת ולתמיד מן המפה הצבאית
שלנו. מותר היה להניח שהמלחמה הזו

נותנת לנו הזדמנות – בגלל הנתונים
ההתחלתיים שלה – להביא לסילוקה או
להוצאתה של סוריה מן המפה הצבאית
שלנו. אינני מתכוון לכיבוש דמשק אלא
למהלכים אחרים שהיו יכולים להיות
אולי הרבה יותר משמעותיים. רעיונות על
כך התגלגלו לא פעם בארץ בחוגים שונים
ובדרגים שונים, כגון: חדירה לעומק עד
הר הדרוזים במגמה ליצור היערכות פולי-
טית שונה באזור ההוא. בכל אופן, לכל
המחשבות האלה לא היה שום זכר.
ההתקפה הישראלית החלה על הציר
הקשה ביותר והמבוצר ביותר, ציר
קונייטרה-דמשק. היא נעצרה בסביבות
סעסע כאחד-עשר יום לפני הפסקת האש
ומאו לא חלה שום התקדמות.

יתר על כן, לצורך מתן תנופה יותר
גדולה להתקפה בחזית המצרית הועתקו
בטרם זמן כוחות מהחזית הסורית. כוחות
אלה לא הספיקו, כמובן; כיוון שהצבא
הסורי לא הובס, לא היה אפשר להחליש
יותר את ההיערכות בגולן. הכוחות שהיו
עתקו לחזית המצרית לא הספיקו לשנות
באופן מהותי את יחסי הכוחות בחזית זו.
אפשר לסכם את המלחמה כמערכה
שבוודאי רצופה נצחונות טקטיים ישרא-
ליים, ואפילו מרשימים בכמה מקרים.
מבצע צליחת התעלה לכשעצמו היה,
בלי ספק, מהלך טקטי מזהיר. אבל כל זה
לא עזר להביא לידי הכרעה במשך הזמן
הנתון, היינו: עד כניסת הכוחות הבין-
לאומיים לפעולה. ברור היה לישראל,
שכוחות אלה תמיד ייכנסו ברגע לא נוח
לה. ההכרעה לא באה בזמן והגיליוטינה
של הזמן נפלה לפני שהצלחנו להביא
לידי הכרעה משמעותית.

סיכום

נצחונות צבאיים, ככל שהם מביאים כבוד
ויקר ליחידות שהשיגו, למפקדים שניה-
לוס, אם אינם מביאים גם לשינוי מהותי
בהיערכות המדינית, הרי ברור שערכם
מוגבל מאד.
לעומת זאת, ההישגים הערביים היו
הרבה פחות מרשימים. ההישג הסורי
נמחה למעשה תוך ימים אחדים – הצבא
הסורי נהדף אחורה מעבר לרמת הגולן.
ההישג המצרי, שאי אפשר לזלזל בו,
נוטרל במידה רבה על ידי חציית התעלה.
בכל זאת, עם הצלחות צבאיות כל כך
מוגבלות אין ספק שמבחינה מדינית
הביאו צבאות סוריה ומצרים להישגים
מרשימים הרבה יותר מאשר צה"ל. אני
מייחס את ההישגים הללו למחשבה אסטר-
טגית שהייתה הפעם צלולה יותר ובהיר-
רה יותר בצד הערבי משהייתה בצד שלנו.

הערכות מצב — מדוע הן קורסות?

תא"ל יואל בן-פורת*

"אשר אירע בעבר אנו יודים עליו כמעט הכל ובכל זאת לא הכל אנו מבינים. על אשר יקרה בעתיד, אין אנו יודעים דבר. אין אס"כ נתיימר להבין את אשר טרם אירע"
(מי שהתנסה בנבואות...)

ידענו שהמצרים והסורים מתכוננים לתקוף את ישראל, אי שם בין האחד באוקטובר לעשרה בו. אני רואה עצמי מוסמך לומר שידענו גם ידענו, ממידע מודיעיני מצויין — באחד, בשניים ובארבעה באוקטובר; ובאופן מפורש, שלא יכול להשתמע לשתי פנים, ביום שישי, החמישה באוקטובר, כי "סוריה ומצרים יוצאות למלחמה נגד ישראל". עשרות ומאות פיסות מידע, אשר זרמו בין כסה לעשור אימתו מידע "קשיח", באופן ישיר ובאופן נסיבתי. אך מעל לכל, אשר ראו עינינו בקווי החזית, לא רק שלא הפריך את המידע אלא אימת אותו, תמך בו, וחזקו.

אם כל כך טוב, מדוע כל כך רע? יכול הקורא ההדיוט להניח, שהמודיעין עין משיג, או מייצר מידע, המשמש את הקברניטים בתהליך קבלת ההחלטות. אין טעות גדולה מזו. כך בערך צריך להיות, וכך היה בעבר הרחוק, עת הייתה עוד למודיעין החיוניות, הרעננות והראשוניות של הש"י (שרות הידיעות), אך לא כך היה בתשל"ד, לאחר שהמודיעין עבר שינוי ניווני במהותו, אשר נמשך 15-20 שנה.

די היה בשליש מכמות המידע, אשר שר עמד לרשותנו בתשל"ד, כדי למי נוע הפתעה. לא כל שכן כאשר הצטברה ערימת מידע ממיטב מקורות אמ"ן וקהיליית המודיעין, אשר חייבת הייתה להוות "מסה קריטי" ליצירת חוות-ידע מודיעינית התרענית מזעיקה. מעריכים שקולים וזהירים יכלו כבר באחד באוקטובר לומר לקברניט, "כנראה מלחמה", יום או יומיים אחר כך יכלו למעט ממשקל המילה הממעיטה "כנראה". ביום ה' הארבעה באוקטובר יכלו לומר, "מלחמה כמעט ודאית". בחמישה באוקטובר היה אימות סופי, שאכן — נעלה מכל ספק, מלחמה לפנינו. כל זאת יכלו המעריכים לומר לקברניט לפי מידע אשר היה ברשותם. זאת לדעת, בימים ההם לא היה לצערנו למידע משמעות אלא אם תמך בהערכה

באמת לבין "אגדת הקונצפציה" דומה לדמיון בין תפישת ההגנה על סיני, אשר התבססה על מעוזים ותעוזים (תפישת נכונה לעניות דעתי שלא ניתנה לה הזדמנות להוכיח עצמה). לבין מה שכונה ע"י עיתונאים "קו בר-לב". מה שנפל ביוה"כ היה בו רק מעט דמיון לקו ההגנה הקשיחה על התעלה כפי שתוכנן, נבנה, ותורגל על-ידי המטה הכללי בשנים 1968-1972. הקו שנפל היה שריר עלוב, מכורסם, מדורדר בבחינת אבר מדולדל, בהשוואה למה שהוגי הרעיון והמתכננים התכוונו אליו. העובדה שרב-אלוף (מיל') חיים בר-לב לא מחה, או לא מחה די הצורך, כאשר העיתונות הדביקה את שמו לקריתכנית הגנה זו, אשר מרגע שפרש בר-לב משרותו לא יכול היה יותר לוודא שאמנם תתממש במקורה — זו פרשה אחרת.

אני מניח, שרבים מקרב מוקיריו של רא"ל (מיל') בר-לב כרמטכ"ל מצויין בארוכה במלחמות (התשה), הצטערו שהמוניטין שלו נפגע, כאשר הקו, אשר נשא את שמו התמוטט, והוא בבחינת "ילד בלתי חוקי". אני מאלה שסבורים, כי לו הופעלה תכנית "שוכב יונים" (הגנת סיני על קו התעלה) במלואה הודות להתרעה מודיעינית אפקטיבית, לא היו המצרים מצליחים לצלוח את התעלה, לפחות לא לכל אורכה במעין מצעד. בהסטוריה של "לוי" אין הרבה תבונה, על כן דעתי טובה לא פחות, מדעת אלה מבין בני הסמכא, הגורסים, שטוב שלא נפרסו 350 הטנקים אחרת היו נשרפים רובם. הדברים לא נבחנו במציאות, על כן איש באמונתו יחיה, אף שסוגיית ההגנה על התעלה מרתקת, אין היא נשוא דברי. אני נזקק אליה בעיקר בשל זיקתה לכשלון ההתרעה ולעניין האגדות המופצות בחיינו חדשות-לבקרים.

עדיף שהקורא המצוי — בין אם הוא איש צבא, או אדם מן היישוב — תחת שייסחף אחר המונח העמום "קונצפציה", יניח, בטעות, שהופתענו משום שלא

צפירת האזעקה ביום הכיפורים תשל"ד בין מנחה לנעילה, הייתה לא רק אתרעה לתושבי המדינה לרדת אל המקלטים, אלא גם אות אזהרה חמור לכל מי שעוסק בארץ ובעולם באמנות המודיעין, לאמור "הנה, שוב, קרסה הערכה מודיעינית, קולו-סאלית, שנעשתה בידי הטובים והמבריקים במוחות אמ"ן, הפעם קריסה מונומנטלית שתצטרף לשרשרת הפתעות המודיעין שהיו כבר לקלסיקה — "פרל הארבור" ו"ברברוסה".

מי שאינם מצויים ברזי המקצוע, נוהגים להשוות ולגזור גזירה שווה בין מה שאירע בגויים ב-1941 להפתעת יום הכיפורים. המשותף לשלוש הפרשיות הוא רק התוצאה — ההפתעה — ובזה מסתיים הדמיון.

בציבור בישראל ואף בצה"ל, רווחת סברה, כי הסיבה להפתעה, הייתה "קוני צפציה" אשר כביכול גיבש המודיעין: מלחמה הינה בלתי סבירה כל עוד מצרים לא השיגה עליונות אווירית וכל עוד לא הגיעה לתיאום מלא עם סוריה ועם מדינות ערב נוספות לתקוף את ישראל במשותף. המונח "קונצפציה" לא יצא מסדנאות החשיבה של המודיעין, אלא אומץ בידי ועדת אגרנט, ונפוץ על ידי אמצעי התקשורת. הדמיון בין מה שהיה

* משרת בחיל המודיעין מאז 1950. ב-1973 היה מפקד יחידת איסוף מידע.

"כוננות בצפון תרגיל בדרום", ונרבק אליה כמגנט רבי-עצמה. זה היה מידע הונאתי במהותו. לעובדה שמידע מטעה מקורו בזיבורית איסופית ואילו זה הסותר אותו, המדבר על תכונה מלחמתית – מקורו בעידית; לעובדה חיונית זו, לא הייתה, כנראה, משמעות. שערי התבונה, שיקול הדעת, והאחריות אצל בכירי המעריכים – היו נעולים הרמטית והם נפתחו רק בין מנחה לנעילה, למשמע נפץ פצצות האוויר והארטילריה של הסורים והמצרים. שמעתי מפי אנשים אשר היו בקרבת המעריכים, כי עוד שעה לפני הצפירה אמרו הללו, כי אין הם מאמינים, שאכן תפרוץ מלחמה!

הערכה לעומת מידע – ניגוד קוטבי
 אסונו של המדיעין משחר נעוריו, שהפת-עותיו המיותרות באו מכוח השיטה לפיה מוצא המידע – בקולמוסם ובפיהם של המעריכים. היו גם הפתעות מחמת מיעוט מידע, אך אלו מעטות. המידע, שהוא זכות הקיום של המודיעין נדון לשבט או לחסד למשבותיהם, לרצונותיהם וליצי-ריהם של המעריכים, שהם מוצא פיה של כל המערכת המודיעינית הענפה והמור-רכבת, כלפי הקברניט מקבל ההחלטות. כלומר, מאחורי קבוצה קטנה נבחרת זו, אשר חזקה עליה שתהיה עלית השכל הישר, חוש האחריות, וטלית שכולה תכלת, בכל הנוגע להגינות (יש אומרים "הגינות אינטלקטואלית"; אני גורס "הגי-נות" – מאותם הערכים שאינם ניתנים לחלוקה) מאחורי קבוצה זו, המונה מניין או שניים בכירים, עומדים כל משאבי האנוש והחומר של כל הקהיליית המודי-עין, אשר רב לה בתושייה, ערמה, תחכום, יזמה ותחבלנות והיא מוציאה הון עתק (אפילו בקנה מידה בין-לאומי). הישגיה רבים מאוד, אך פירות עבודתה עלולים להפוך להבליפה בידי מעריכים בודדים. ברוב שנות קיום אמ"ן רק חלקם היו ראויים לאימון, אם בכישוריהם אם במידותיהם כמעט כל כשלונות אמ"ן – מאז ההפתעה המיותרת של עסקת הנשק הצ'כית (1955), דרך שורה של כשלי מודי-עין והפתעות מהפתעות שונות ומשונות – כל אלה נבעו ברוב המקרים מאי הבנה נכונה של מידע, או הערכה בלתי צמודה, מתעלמת, או נוגדת מידע.¹

ח"כ רבין (אשר מתוקף תפקידיו בשנים 1957 – 1977 היה "צרכן", או "מנוי" על הערכות אמ"ן) אמר, שרצוי שוועדת החוץ והביטחון של הכנסת תדון ב"הער-כות אמ"ן, אשר בעשרים השנים האחר-נות היו מוטעות".² היות ולא קראתי

הכחשה, אני מניח שאכן אלה דברי ח"כ רבין.

משה דיין המנוח והרמטכ"ל השביעי יבל"א לא הסתפקו בקריאת הערכות בבחינת "מחשבה לעושה" אלא כל אימת שמדובר היה בסוגייה חשובה, ביקשו לעיין במידע גולמי, שעל פיו התבססה ההערכה. אני מניח, שאמר לעצמו, "גם אני יודע לחשוב ואינני חייב (או רוצה) לקבל דברים בחינת כזה ראה וקדש". חבל רק שלא הנחילו זאת לבאים אחריהם כמסורה, אם כתורה בכתב או בעל פה. אינני יודע, יתכן שיעץ זאת ליורשו, למיטב ידיעתי חיים בר-לב לא נהג כך. יתכן ובשל לחץ המאורעות בשנים 1968-1970 ויתכן שמכוח האימון המלא (ובצדק) אותו רחש לאמ"ן באותה עת – התקיים הרמטכ"ל על הערכות בלבד. אילו ירש דדו המנוח מסורת ושיטה, שבמצבים קריטיים (וכזה היה, בלי ספק, המצב בסוף ספטמבר 73) אין להסתפק בהערכות התפורות למתכונת של "סבי-רות נמוכה" – כי אז לא היינו מופתעים. רב אלוף אלעזר ז"ל, לא ירש שיטה כזו, ולדאבונו, לא עלה בדעתו להחדש "חידוש". יתכן וזה בגלל שיטת "הסמוך הגדול" שהלכה והשתרשה בצה"ל במשך שנים. אך אין זה הדבר היחיד עליו סמך דדו ללא הצדקה, כפי שהסתבר לאחר מעשה. ראוי לציין, שצ'רצ'יל, שהיה מגדולי אמני ההערכה במאה הזו, גם הוא לא החליט על פי הערכות חכמיו, אלא לאחר שעיין בעשרות ובמאות פיסות מידע מקורי, וזאת במשך כל מלחמת העולם השנייה.

בימים בהם רעדה האדמה מהיבט המודיעין, (23 בספטמבר – 5 באוקטובר 73) נוצר פער, שהלך והתרחב מדי יום, בין ההערכה "תרגיל בדרום/כוננות בצפון" לבין המידע החזותי מקווי המגע עם האר-יבים בתוספת כל שאר המידע הרב והמי-גוון ממקורות וסוכנויות איסוף. היה רק מעט מאוד מידע ממקורות עלזבים (גלויים, בדרך כלל) פרי ההונאה המצרית, שהייתה תפורה חוטים גסים. הסורים אף לא ניסו כוחם בהונאה. רק סוגי מידע ירודים אלה אימתו את ההערכה, ואותם אהבו המעריכים כי תמכו בחיזוי/הנבואה שלהם. מזה צוק של הערכות (מוטעות) ומזה מתדפקות יום יום פיסות מידע נוגד וסותר אך הכל ללא הועיל.

למעריך בימים אלה הם היו שתי אפשר-ויות: לכרסם את הדאות וההערכות או להפריך את המידע המוחץ ולהתעלם ממנו. איזה "תרגילים" לא עשו; הטילו מומים במקורות טובים, סילפו ידיעות

בדרך הצגתן, חיפשו מתחת לארמה נימור-קים מסוג "מה נשתנה", כדי לישב את הסתירות, וכאשר כלו כל הקיצין וכאשר ביום ו' החמישה באוקטובר התייצב סוף סוף מידע מזעיק מהימן, בהיר וחד-משמעי – מלחמה – ונסיונות הכרסום שהחלו לנסות בו עלו בתוהו, לא הובא מידע זה לעיני הרמטכ"ל במשך שעות ארוכות עד אשר אבד כל ערכו ההת-דעתי! ועד היום לא ידוע מי נושא באח-ריות לכך. ואפילו ועדה כה מוסמכת ונכבדה, כועדת אגרנט, הגדירה זאת "תעלומה".

ההערכה – מלאכה, מדע או אמנות
 עד היום פלא הוא בעיני, ואין לי תשובה מניחה את הדעת (כפי שאין תשובה לעוד כמה אסונות לאומיים) לתופעה, בה קבוצה של אנשים אינטליגנטיים גולשת למצב בו היא מעדיפה לדבוק בהערכה, שהיא תמיד יכולה לנבוע מטעות אנוש והשפעות סובייקטיביות, ולעומת זאת מתעלמת מן המידע. והרי הגם שמידע אינו תמיד עובדות ולא תמיד עובדות מוכחות (לרוב הוא כזה), הוא תמיד לאין שיעור קרוב יותר לממלכת העובדות.

ההערכות מושפעות מסימפטיות ואנ-טיפטיות, ממשאלות-לב ומציפיות, שהאי-יזיב "המטומטם" אכסיומטית, אמנם ינהג כפי שראוי שיהג. הן מושפעות מאגומניה של מעריכים, ממגלומניה, מיהירות ומש-חצנות, מזלזול באוייב ומבוז לו והרי כבר הוכח בכל המלחמות, שהאוייב לא די שטיפש הוא, הוא גם תבוסתן וחרל אישים, אוייב אשר אמנם ברוב המלחמות הצדיק-כאילו תארים אלה בעיקר אם לא העמקנו חקור במהלך ובתוצאות המלח-מות ולא בררנו האם בכלן ניצחנו או שבחלקן האוייב פשוט התמוטט וניגף (והיו סיבות מקילות...) ואין אלה שני צדדים של אותו מטבע. "אין מתווכחים עם ניצחון", אמר לי פעם אלוף נבון, "ניצחנו זהו זה..."

ראוי שנודה, כי הפקחות, ההעזה והתושייה שגילו קברניטי סוריה ומצרים ביוה"כ היו בניגוד מוחלט וקוטבי למה שמעריכינו היו מוכנים לייחס להם לפני מעשה. מבחינה זו, לא רק שהפתיעו אלא אף הדהימו גם את מעריכי אמ"ן, וגם לא מעטים ממנהיגי היישוב, אזרחים, פולי-טיקאים ואנשי צבא. הערבים פשוט סרבו לנהוג על פי הסטריאוטיפ והסטיגמה של מטומטמים שבה רבים מתוכנו הרבו לטפח מאז מלחמת ששת הימים. כמובן, שזו גם "אשמתם" (של הערבים). אך אילו התעלינו מעל לרמת היוהרה ששררה

והסורי, החי"ר המצרי המסתער על טנקים ועוד כהנה וכהנה. בכירי האלופים, אשר בשנות השישים הנביטו את זרע הפורענות של בוז, זלזול ופסילה טוטאלית של יכולת האוייב להילחם, יהיו לימים, הראי-שונים שיתחילו להתפעל עד כדי גיחוך מהגאמסים, השאזילים והסאדאתיים, ואם לא די בהתפעלות, גם אהבו להתאהב בהם בסיטונות על לא עוול בכפם... אין ספק, שכפי שהפסילה הטוטאלית לא היתה מוצדקת, ולא מעוגנת בעובדות הסטוריות, כך גם לא ההערצה האלילית לכמה מקברניטיהם. "לא מדובשך ולא מעוקצך". אך זה כבר בסוגיית "שביל הזהב" עליה כה הרבו לדבר חכמי דורות עברו.

אין ספק, שעמדות קוטביות וריצה מקי-צוניות אחת לשנייה - של אנשי מודיעין ושל אחרים - הם פרי באושים של הבררות, בכל הנוגע לערבים, שפתם, תרבותם, דתם, ודברי ימיהם. כאשר אינך יודע אין אתה יכול להבין, ותהיה חכם ככל שתהיה. מאז פרישתו המאולצת

שני החילות, השריון וח"א, לא התרשמו במיוחד מן התופעה, וכנראה לא למדו לקחים ממנה. בדרך כלל, אין זה מדרך הטבע ללמוד לקח מהישגים של אויב אשר אתה מזלזל בו ובז לו. הישגיו נראים מקריים וחסרי משמעות. כלומר, השחצנות שהייתה בעוכרי חיל האוויר והשריון במהלכי הפתיחה במלחמת יוה"כ, עת שניהם התקשו להתמודד בהצלחה עם הטילים - ביטייה האינטלקטואלי היה בעוכרי המודיעין בעשרת ימי תשובה של תשל"ד. ככל שהרביתי להרהר ולדון עם עצמי, אני מרבה לחשוב, שיהירות ושחצנות אינן אלא אחד, מזני האווילות שהר-ריד הקב"ה על האדמה. אפשר לזלזל ולשטות ביחידים, אך לא באומות ולא בציוויליזציה שלמה, ויהיו אלה נחותות בעיניך ככל שיהיו. חוקי הטבע וההסתברות אינם מקבלים שכולם יהיו מטומטמים, נרפים וחדלי אישים. וכאשר נוצר במלחמה פער ציפיות, רצנו, כהרגלנו מאז ומתמיד, אל הקיצוניות השנייה, והולדנו במו פינו את אגרות הקומנדו המצרי

בימים ההם - יתכן וגם זה היה מונע הפתעת יוה"כ. למעריכי אמ"ן היה קשה מאוד להשתחרר, ולהגיע לבידוד סטרילי, ולהישמר מנזקן של הרוחות הרעות הנושבות מסביבם. ובניגוד לנורמה הקיימת של היחס וההערכה (המסולפים כמובן) את האוייב, שדווקא אמ"ן ייחס לו יכולת להגות, להחליט ולבצע תכנית נועזת, כפי שאמנם ביצע ביוה"כ. מסביב תהום היהירות של טייסים וטנקיסטים, אשר השיגו נצחונות מרשימים מאוד בששת הימים, והמשך בסדרת ההישגים של חיל האוויר בכל מלחמת ההתשה (פרט לחדש יולי 1970 הארור). יהירות זו תבעה מחיר גבוה כאשר החלו להופיע הכתובות על הקיר ובישרו את הצפוי בשלבי הפתיחה של מלחמת יוה"כ. כוונתי למפגש חיל האוויר עם מערך צפוף של טילים נ"מ בנוי עם חפיפה לעומק באזור תעלת סואץ ביולי וראשית אוגוסט 1970. (והיו לנו אבדות מכאיבות בטייסים ומטוסים). כמו כן כרטיס הביקור של טיל הסאגר ברמה"ג בשנה היא ולאחריה.



צה"ל, היה שרות של מידע ולא שרות הערכות. (ש"ה ש"ה...). בתש"ח, כאשר "המודיעין אמר" — זה היה דבר המידע ולא ההערכה. *

ובכן, אם המעריך אמן הוא, הרי אין מנוס שהוא יהיה מאוהב בהערכתו כאר-ריכל בקונצפט שלו, אשר לא ישנה צבע מרצפת אחת גם אם הלקוח יויל דמעה. הוא גם ילך עם גרון בלילה ויהרוס את אשר שינה הלקוח בלי רשותו, כמעשה אדריכל חיפאי ידוע. דין הקונצפט האכזרי טקטוני, כדין הקונצפציה (ההערכה) המודיעינית, ובמקרה זה, נוחה לי המילה "קונצפיה". כי מה היה מצבו של המעריך באותם ימי הפער המתרחב. יום-יום היה עליו לומר, "אני טועה" — הידיעות צוד-

במדבר. צירציל, לא זו בלבד, שהיה מגדולי המדינאים במאה הזו היה גם אמן המילה הנכתבת והמדוברת, גם צייר וגם הניח לבנים. איש משכיל, רב אשכולות, חוקר, הסטוריון, אדם רגיש, בעל אינטואי-ציה וחושים פוליטיים יוצאים מהכלל. הבין בנפש הזולת — כל כולו אמן, מדינאי, חכם ומעריך מעולה. ואף על פי כן טעה גם הוא לא מעט בהערכות, וגם בעת מלחמה. צירציל, כקברניט מלחמה, פעל כקמ"ן של עצמו. קרא מידע ובחר לעצמו את רפ"א האוייב ולא קיבל אותם כתורה מסיני מפי מעריכי המודיעין שלו (טעויותיו של צירציל נגעו, בין השאר, גם ביחס לכוח המפעל הציוני בארץ ישראל וגם ביחס לסיכוי להאריך את חיי האימפ-ריה — הודו. יתכן ואלה היו סימני זיקנה או תשישות, ומי יודע אם לא מגלומניה לאחר נצחון 1945). ידוע שהיה מאזין ליועצים ומיני "שכל להשכיר", אך להע-ריך, העריך לבדו.

לאמ"ן לא היו צירצילים. לעם ישראל בכלל היה כנראה רק אחד שלא נפל בגדולתו ויתכן שאף עלה עליו. אין אני יודע אם דוד בן-גוריון היה קמ"ן של עצמו, עת היה מצביא מלחמת השחרור. אני יודע, שהש"י ושרות המודיעין בראשית

הובלתי מוצדקת של האלוף הרכבי לא עמד בראש המודיעין ולא בראש ההערכה איש אשר השכלתו ערבים, איסלאם וערבית. ואכן, כאשר נודע למע-ריכים בשניים באוקטובר 73, שבצבא מצרים ניתנה פקודה להפסיק את צום הרמדאן ולהאכיל את החיילים, דבר שלא זכור דוגמתו בעבר, לא היה בכך לזעזע איש. וכי מי ידע שם על צום הרמדאן באיסלאם, זולת עצם קיומו? ומה הרבותא, וכי בישראל הכל צמים בצום גדליהו, בתשעה באב, בתענית אסתר, ביום כיפור קטן ואף ביום כיפור גדול? ובכן, מה העיסוק הזה הקרוי הערכת מצב מודיעינית? האם מדע, שעשוע אינטלקטואלי, או שמא ניחוש, ספקולציה ורולטה, ניאורנבואים; ואולי, מיומנות? או שמא בכלל פסבדו-אינטלקטואליזם? אף אחת מהגדרות אלה לא מניחה דעת, זולת אחת — אמנות. אמנות היא ולאמי-נים ניתנה. אך גם בקרב האמנים, על כל צורות הביטוי, יש אמנים ויש אמנים-למחצה, הרביע ויש גם מתחזים, רחמנא ליצלן. צירציל היה היחיד אשר משך חמש שנים (1934 — 1939) העריך נכונה את גרמניה של היטלר ואת שאיפות השרץ עצמו, והיה בבחינת קול קורא

* אחד המקרים הידועים של תקלת מודיעין, שנבעה מאי הבנה שלמה של מידע, היה במערכה על כיס פלוגיה. הקמ"ן קיבל מידע טוב שיאולה תחמושת ארטילרית" למצרים הנצורים. על סמך המידע נערכה אחת משורת ההתקפות על הכיס שלא הצליחו והמסתערים ספגו מטר ארטילרי. עד ב' 1950 אותו קמ"ן חיטט ללא מנוח בתי-קים להבין את פשר התקלה. יום אחד קפץ בזעקת "מצאתי", כאשר נודע לו שבנהל חתים הבריטי מדווחים "אולה תחמושת" לאחר גמר מ' לאי קו שני עדיין יש מנה של 25 — 50 כדור ליד תות' חי ה' 25 פאונדר ועוד 100 לתותח במערס הגרדי.



בהפרש חודשיים. בעניין כזה אין חכמות. מדובר בחיי אדם. בכספי ביטוח, ובמוניטין של יצרן מטוסים מהולל. יש חוק וסדר. לפי הוראת הסוכנות הפדראלית לתעופה קרקעו את כל ה-DC-10. מטוס או שניים פירקו עד אחרון הברגים ומצא שאחד החלקים אינו עומד במאמצים. החלק תוכנן ונבנה מחדש ולאחר כמה חודשים, כולל טיסות מבחן, חודשה טיסתם ומאו לא התרסק שום DC-10. מדוע לא נעשה דבר דומה לפלטפורמה הזו הנקראת "ההערכה", וכי היא לא קורסת אחת לכמה שנים? וכי לא אבדו כבר חיים בגין קריסתה!?

מה ניתן לעשות

לטווח הקצר יש לעשות כל דבר הניתן, כדי להפקיע נושאי מודיעין כגון: התרעה אסטרטגית ובוודאי התרעה טקטית, מתחום ההערכה ולהשתיתם על מידע. יש להקפיד בבירור מעריכים, להתפעל פחות מכשרם הרטורי ולהתייחס יותר ליושרם. כאשר נתפס מעריך מתעתע או מניפולטור במידע, אין לתת לו הזדמנות שנייה, בדיוק כשם שנהוג בקורס טיס ובקורסים לחבלה. כלומר, כדברי הברדוי מהברדוויל, "לגמור איתו כאשר הוא עוד קומקום לפני שיהיה קטר דורסני". וגם אם ישר הבחור והגון, עושים ספירת מלאי שנתית של הערכות שנתבדו, ואם אין לזכותו יותר מחמש מתוך עשר (זה, כנראה, שיעור הדיוק הממוצע של אומנים שאינם אמנים), מציעים לו מקצוע אחר. אחרת אי אפשר להיכשל כמעריך. תמיד טענתי, שדי שידבר בקצב, לא יהסס, לא יגמגם, תחבירו סביר, עטו רהוטה והנה לך מעריך לאומי למופת. לפחות שלישי או יותר היו כאלה בדור המחדל. שלישי היו שרלטנים סתם, שניתן להבחין בהם בעין בלתי מזויינת, אך לשונם תמיד "מבריקה" וככל שבטחונם העצמי גדול יותר, כך מעטה האמת בנפשם. היו גם שלישי חכמים, אך לדאבון לב, מרביתם חסרי אומץ לב אזרחי. יש לעקור הבורות. לא יהיה קצין מעריך (מרס"ן ומעלה) אם אינו "מהנדס לערביות ואיסלאם".

מאחר ובעיית המעריך המצוי של המחדל, לא הייתה אינטליגנציה אלא יושר אישי, נכונות לתפור חליפת הערכה על פי רצון הגבורה פן יבולע למעמדו, יש צורך ליצור מסגרת חדשה (מקבילה), קבוצת מעריכים בדומה למה שנהוג בקהיליה האמריקנית (National - NIO - Intelligence Officer). קבוצה מבוררת היטב מבחינת כישוריה ומידותיה ולנתקה מן ההיררכיה הצבאית. הם ימונו (לא

בות הרוסים במצרים - וכל האלמנטים אשר הכשילו את המעריך ב-1973 היו בה כבר אז. מעין תטל"ג על המחדל, ראשית היתה תיזה (קונצפציה), שתואמה עם ידי דים מעבר לים. החל מנובמבר 1969, החל להגיע מידע שסתר את התיזה. בינואר 1970 הגיע מידע בהיר, מהימן וכמעט חד-משמעי הסותר את הקונצפציה. המידע כורסם. בפברואר נחתה ההפתעה כרעם ביום בהיר. הדבר הסתיים בעוד כישלון מודיעיני, המתרחש חדשות לבקרים. לא ירו. יהודים לא נהרגו, ורק אמ"ן ידע. מונתה ועדת חקירה (הייתי יו"ר) והפכנו דף...

אין ספק שאותו ארוע היה בבחינת הכתובת על הקיר, אשר בישרה את מחדל יוה"כ. אני זוכר ראש אמ"ן אחד, מהטובים שבחבורה, אשר האריך בבהונתו עשור, ולא הצליח להיות מודח (יחס ההדחות להיום 6 מתוך 9...), למרות שכהן בשתי מלחמות, איש שעל תבונתו ויושרו אין עוררין. אני זוכר אלוף זה בפרק החמישי לערך, לכהונתו, מתחיל לחוש שמהו לא כשורה, אם לא בפילוסופיה, אז לפחות בטכניקה של עשיית ההערכה. אני זוכר אותו במושבי ההערכה הארוכים והמתישים שלעתים דמו לסיאנסים של מעלים-באוב, תופס את תיק הידיעות, מנופף באוויר וזועק חמס (נדיר אצלו), "ריבוננו של עולם, הרי בידיעות כתוב אחרת". ראיתי זאת יותר מפעם, אך זה היה מאוחר מדי ומעט מדי. מאחר וראשי אמ"ן לא צמחו (פרט לאחד) מתוך השור רות, והם הוצנחו - מי מהצנחים, מי מחיל הרגלים, ומי מ"מערכות" - הם לא יכלו לחוש מייד בבעייתיות העיסוק בהערכה; וכאשר כבר חשו, עמדו לעזוב תפקידם. אני זוכר כמשקיף באותם הסיי-אנסיים, איך פסבדראמנים מניחים הנחות ומצפים שהמידע אשר יבוא, יצדיק את הנחותיהם. ואכן, היו לא מעט מקרים שהנחותיהם התאמתו. הדבר היה כמעט לספורט. "הנה אני מתנבא, ונבואתי מתקיימת". ואני זוכר כמה שנאו במצבים אלה את הידיעות אשר סתרו את ההנחה החיזוי. מה לא עשו בידיעות: אם יכלו, לא קראו; לא יכלו - קראו הפוך; אם לא הועיל - החלו להטיל דופי במקור - במבוע. טעות עשו ראשי המעריכים אשר לא נהגו לאחר כל טעות בהערכה לבדוק היטב וביסודיות מדוע טעו. הם הפכו דף, והתייחסו לעניין כאל עיתון של שלשום (את זה של אתמול עוד זוכרים...) ⁴.

בשנת 1979 גרתי בארה"ב והייתי עד לאירוע חשוב מאיר עיניים. שני מטוסי DC-10 קרסו והתרסקו זה לאחר זה

קרת. "ההערכה וה"אני" כמעט חד הן! הערכה רבתי מסוג "מלחמה - או לא", היא לא מלתא זותרתא.

קשה לבן תמותה מצוי להדות בטעות ושהידיעות צודקות. זה קשה אך אפשרי - אבל זה לא קרה. זה אפשרי, אם המעריכים הם בעלי מידות כשל אנשים הנבחרים לשמש שופטים בבית המשפט העליון בישראל ואשר ביושבם בדיון, נלח-מים הם בוודאי בסטרא אחרא של סימפ-טיה לנאשם, התפעלות מחכמת פרקליט ההגנה, נלחמים הם בוודאי בכל הרכיבים הלא-רלבנטיים, ושואפים להיות צמודים לעובדות עד כמה שהדבר ניתן. אילו כך נהגו המעריכים והתעלו על כל סוגי המא-ניות שלהם (אגו, מגלו וכ"ו) כי אז יכלו לומר שחוכמת ההערכה (הקונצפציה) במקומה מונח, ואין כל קדושה בה. הבה נזעזע אותה, נכרסם אותה וניתן זכות קדימה למידע מפני שהוא הרבה פחות חשוף לטעות אנוש מאשר ההערכה - פרי הגניוס האישי או הקבוצתי. לכך יש צורך באמנים אמיתיים. אני מניח שליאר נרדו דה-יונצ"י שהיה אמן ומדען היה ודאי נוהג כך. אך גם בלי דה-יונצ"י אפשרי, די במידה גדושה של הגינות ואחריות כדי לנהוג כך.

תמצית סיבת המחדל, לדעתי - לא אינטליגנציה אלא אינטגרטיבי.

האם יש תרופה לכשלי ההערכה?

לדעתי, יש. והיא במישורים שונים. ראשית, צריך ללמוד מה היה במודיעין ביוה"כ. עד היום לא יודעים וכבר שמעתי אגדות מאגדות שונות. אמ"ן של 1974 החליט "לפרוש מהפרשה" ובניגוד לקהי-ליית המודיעין האמריקנית, אשר ערכה חקירה מקצועית במשך שנה תמימה בסר-גייה: למה גם הם (לא מעט באשמת אמ"ן!) נכשלו בהתרעה באוקטובר 1973, מאן אמ"ן של 1974 לחקור. כלומר, גם לאמ"ן אין לקחי אמת שלמים וכוללים של כשלון ההתרעה (מדהים אך מדויק!). אם אינך חוקר, אינך יודע - אינך מביין אינך מביין מדוע קרה מה שקרה - איך תדע למנוע בעתיד שלא יקרה שוב אשר כבר קרה?

דבר ראשון - יש "לקרקע" את ההערכה לבדק כללי. לפרק אותה עד אחרון הברגים והמוטות ולראות מה לקוי בפילוסופיה ומה בטכניקה. מדוע קורסת הפלטפורמה הזו כבר יותר מעשרים שנה (אצלנו וגם בעולם). ³ והרי יום כיפור קטן אירע בפברואר 1970, והעוברים מולד זה, כבר נראו שנים קודם. באותו חודש קרתה הפתעה אסטרטגית אופרטיבית - מעור-

בראשית שנות ה-50. פרצה אמנם המלחמה הקרה אך ברית המועצות נבלמה בתוך גבולותיה. משה סנה היה מהדמויות המרכזיות שהביאו להקמת מפ"ם ב-1948 וכל זאת, כנראה, בהנחה שעתיד הוא להגיע להנהגת מפלגה זו והיא המפלגה שתהיה הדומיננטית, אם וכאשר אבא סטאלין יגיע לשערי ירוש"ל. דבר לא התממש מהערכות סנה. לא רק שהבולשביקים נשאר בבית אלא אף הוא אולץ לעזוב את מפ"ם והגיע לעבר תהום ההתנכרות לעמו ולמורשתו.

דרכי פעולה אפשריות (דפ"א) – זו תעשיית המעריכים, נכשלה ונכשלת באמ"ן כפי שכשל בה משה סנה. גם כאשר מונה המערך עשר דרכי פעולה אפשריות לאוייב, מוצא זה, לעתים תכר פות, דרך או שתיים נוספות שלא נחזו, למורת רוחו של המערך ולמגינת לבם של הקברניטים הסומכים על החושים. ואם סנה החכם טעה, מי לא יטעה?⁵

כוונות

מילה מצחיקה זו קנתה לה שבת בקרב מעריכים בארץ ובעולם, ויש אף משתמישים במונח "מודיעין של כוונות", אשר דיוקה לא נופל מהמונח המוזר "מדעי הרוח" (מדע הוא לא רוח, ורוח אינה מדע). אחרי שנת 1973 הבנת את המלכוד שבחיפוש אחר כוונות – כאילו רדפת אחר צלך. ראש אמ"ן אחד עומד ומתנצל בפני סטודנטים באוניברסיטת תל-אביב ב-1978, על שלא גילה כוונות סאדאת לבוא לירושלים. שר החוץ של סאדאת – פאהמי – מצר, חושב ודובר מצרית, חבר קבינט, שותף סוד להרבה תכניות נשיאו, נדהם – בשומעו את דברי סאדאת בפרלמנט ("אלך עד קצה העולם, עד לכנסת בירושלים"), ומתפטר לאלתר ואילו המערך הלאומי שלנו מתיימר בכלל לדעת מראש. וכאשר לא ידע – עומד ומתנצל.

אמרו על ניכסון שהיה בלתי ניתן לחיזוי. מזה ניתן להבין שמנהיגים אחרים הם כן ניתנים לחיזוי. החיים הפוליטיים בארץ מספקים לנו שפע של דוגמאות להפתעות ממין זה. וכי אין כל אחד מאיתנו (לפחות, אני) מופתע חדשות לבקרים על-ידי אנשים הקרובים לו ביותר, בני-משפחה, ידידים, אנשים שאיתם יש לנו קשר פסיכו-אינטלקטואלי הטוב ביותר, וכי אין לנו מופתעים ממעשים או אמירות בלתי צפויים לחלוטין. איך נתיימר איפוא לרדת לנבכי כוונות אויבינו, אנשים אשר אתם אין לנו בדרך כלל קומוניקציה תרבותית-מנטלית ואשר מלכתחילה רוצים להונות

משתנים באופן אקראי. דבר כזה לא ניתן לתכנות לצורך חיזוי המסלול, בשום טכנולוגיה ספרתית. יש במדעי המחשב בעיות המאופיינות כך. אך היות והאנשים שם מדענים, הם מתייאשים מראש ואומרים: "לא יודעים לעשות זאת". המעריכים אשר במקרים רבים עומדים בפני בעייה דומה מנדבים חיזויים חסרי-שחר. בעיקר, משום שאין הם אמונים על המשמעת של איש מדעי-הטבע, לא בחי נוכח ולא בהלך מחשבותיהם וגם משום שהרגילו את הקברניטים לצפות לחיזויים. הקברניט מבקש/דורש, והם מעלים חיזוי ייהם כמו למולך, סברות כרס חסרות-שחר.

דוגמה אחרת היא משחק הביילארד. שחקן מעולה יכול להשפיע במכת מקלו על הכדור הראשון, השני ולעתים השלישי והשאר בלתי ניתן להשפעה.

אחד ממקורות ההשראה לתיוה שלי, על אפסות סיכויי חיזוי עתידות על-ידי הערכות בתחום המדיניות, שימשו תהפור כות חייו הפוליטיים של משה סנה. איש חכם ונבון זה, שהיה העילוי של יהדות פולין (החילונית) בשנות ה-30, קיבל בהיותו בן 24 שנה מידי יצחק גרינבוים את הנהגת מפלגת הציונים הכלליים בפולין. היה עורך עיתונים, חבר הוועד הפועל הציוני לפני מלאת לו 30 שנה, בגיל 36 שנה עמד בראש תנועת המרי, המאגדת את כל תנועות המחתרת וזאת ארבע שנים לאחר עלייתו ארצה, כאשר התמנה לראש המטה הארצי (רמ"א) של ההגנה. שנה לאחר עלייתו (עולה חדש!) איש רב-פעלים, חריף בשכלו, מטובי הנואמים, מגדולי הפובליציסטים, רופא בהשכלתו, פינאמן אמיתי – מוצא עצמו מתגלגל ממרכז הקשת הפוליטית הציונית אל עבר הנהגת מק"י, אל אנטי-ציונות קיצונית, עד אשר בערוב ימיו נעצרה התרדדותו. רק שנים מעטות לפני מותו החל לגלות טעותו ועשה צעדים של חזרה בתשובה לכור מחצבתו, תהליך שרק המוות קטע אותו. כל זאת, כפי הנראה, בגלל טעות בהערכה פוליטית. מקורביו ידעו לספר שפגישתו הגורלית עם הרצ"י מין בפריס ב-1946, עת שניהם היו גולים פוליטיים, הביאה את סנה להערכה שאסיה, אירופה ועימן המזרח התיכון, סופן להישטף על-ידי הקומוניסטים תוך פרק זמן קצר. תחזיות הרצ"י מין לגבי סין התאמתו לחלוטין ב-1948. ואילו המשבר בין ברית-המועצות למערב, שתחילתו ב-1947, סביב בעיית ברלין, לא הסתיים בהשתל-טות סטאלין על אירופה – דבר, אשר סנה ורבים אחרים העריכו שיקרה כבר

לכל חייהם חס וחלילה... ע"י ראש הממשלה – בהמלצת שר הביטחון, הרמטכ"ל, ראש אמ"ן, יו"ר ועדת החוץ והביטחון של הכנסת. בוועדה הממנה יהיה, לפחות, ראש אמ"ן (מיל') ועוד איש או שניים מקהיליית המודיעין. קצין זה – רס"ן, סא"ל (לעתים אל"ם) – קידומו יהיה מנותק מהנהגה המקובל: ייקבע גורם מטעם הרשות הממנה שידאג לקידום של הקצינים ולאי-תלותם בהיררכיה הרגילה. שיטה זו תאפשר לרס"ן אמיתי ולסא"ל צדיק לומר בעת הצורך: אלופי, ראש אמ"ן, או עוזר ראש אמ"ן למחקר, אני חולק על הערכתך. הסבירות היא "לא נמוכה", אלא מדובר במלחמה. אין "תרגיל בדרום" ולא "כוונות בצפון" אלא סוריה ומצרים יוצאות למלחמה נגד ישראל – כי כך כתוב במידע. אם ימאן ראש אמ"ן לשמוע, ידפוק על דלתו של הרמטכ"ל או שר הביטחון, יאמר את דברו, ולא תיפול שרעה משערות ראשו. כמובן שזה לא קונוונציונאלי. אך את הקונוונציה כבר ניסינו – והתוצאה ידועה.

יש להפקיע בהקדם את כל ההתרעה האסטרטגית מהעוסקים בהערכות ולבססה על פילוסופיה אחרת, המאופיינת בעיקר בגישה של מידע. הצעות ברוח זו הוגשו כבר ב-1968, לאחר הטבעת אח"י אילת ונדחו, הוגשו שוב ב-1974 ונדחו ב-1977. ככל שהתרבו הדחיות מתברר לי יותר ויותר הצורך בשינוי התפישה. מטעמי בטחון שדה, לא ניתן, לצערי, לפרט את ההצעה. לטווח הבינוני יש צורך ברוויזיה כוללת של הפילוסופיה והטכניקה של העיסוק המכונה "ההערכה", לגבשו מחדש, על-מנת להביא למיצוי טוב יותר של הניתן לעשות ולחשוף את אשר לא ניתן לעשות. יש להביא למודעות הקברניטים את המגבלות האובייקטיביות, לצמצם את פער הציפיות עד לריאליה; ובכך גם להציל את מוניטין המודיעין: למנוע זעזוע מורל אנשיו על ידי מניעה או לפחות צמצום מקרי ההדחה של ראשי אמ"ן אשר חלקם הודחו על לא עוול בכפם. (נדמה לי שגם ראש אמ"ן האחרון לא הודח על מהות אלא על שוליים, מהבחינה המודיעינית).

חיזוי עתידות – משימה בלתי אפשרית

יש לי כמה דוגמאות להמחשת בעיית ההערכה של התרחשות עתידית אפשרית. העתיד דומה לפלטפורמה שהיא מטריצה N-ממדית דינמית בעלת וקטורים משתנים, כאשר מחולל התנועה והכיוון

אותנו במסגרת המאבק - המלחמה. כאשר אומר אנואר אלסאדאת "ידידי, האמן לי באמת ובתמים, אני באמת מתכוון לשלום אמיתי". האם משהו יודע למה הוא התכוון באומר *real peace*? האם זה "סלאם", האם זה "צלח", האם זה באמת *peace*, האם זה להפוך אותנו ל-*pieces* אחרי עשור או דור, או שמא באומר זאת הוא בכלל חושב על קרני חייטין ועל צאלח אלדין "הגיבור לחיקוי" של כל מנהיג ערבי בדורנו. אותו סאדאת אשר רק יומיים לפני בואו לירושלים ואחרי שובו מדמשק, כשזנבו בין רגליו, אמר: "אין חילוקי דעות בינינו לבין סוריה ביחס למטרות האסטרטגיה הערבית (פירוש שלי: על ישראל להיעלם מהמפה), יש לנו ויכוח על הטקטיקה" (כלומר: שיטתך אסד נכשלה, הבה ננסה שיטתי - פירוש שלי).

real peace - אומר איש אשר כל עמיתיו הערביים אומרים עליו שהוא מכובד, ורבים בינינו יודעים שאין תוכו כבדו וכל ימיו אצל עבד אל נאצר עסק בחתירה וקונספירציה והצליח אף להערים על גמאל, ידידו מנוער, בשומרו על פרופיל נמוך כ"שרידן" אמיתי. "סאדאת, אין לו אמביציות פוליטיות" אומר עליו עבד אל נאצר. בשיחה עם המאוהב בסאדאת (לשעבר), אמרתי פעם, שדברי סאדאת אין להם כל ערך בעיני, כי אינני יודע ולעולם לא אדע מהן כוונותיו. אדון אותו על פי מעשיו. אם יובילו ל-*peace* אמיתי - טוב, ואם יוליכו מעשיו ליצירת אופ-ציה צבאית, לגזור את ישראל ל-*pieces* - לא טוב. גם זאת חשוב לדעתי: בדיוק בהיגיון של כישלון ההתרעה של יום הכיפורים, תמכתי בשלום שמא אני טועה ואולי סאדאת הערום כנחש עשה "הסבה" והיה לחסיד תורתו של ישעיהו בן-אמוץ... וכוונותיו כנות. עד סוף ימיו, לא האמנתי לדבריו ואת סודו לקח עימו לקבר. עודני חושב שכאשר הסתכל בעיני ידידו בישראל ולחש *peace* באוזניהם, ראה לפני עיניו את צאלח אלדין וקיווה שאם לא יזכה הוא, לפחות יזכו יורשיו למעמד קרני חייטין ואת הדיווידנדה יזקפו לזכותו בבנק ההסטוריה הערבית של ימינו בצעדו הנועז והגאוני. לירידי, אשר קיבלו דבריו כפשוטם, לא היה שום כלי לבחון את אמינותם, פרט לאינטרוספק-ציה (הסתכלות בנפשך פנימה), כלומר אותו איש מסויים שהלך שבי אחרי קסמי אנואר, ודאי לא מסוגל להשיר מבט בזולתו ולשקר, וזה יאמר לזכותו. אך מכאן ועד להנחה שגם אנואר כזה - הדרך ארוכה...

על-כן, כל חיפוש הכוונות של מעריכי אמ"ן ערב ויה"כ - מופרך מיסודו. מהלך ולכוונות, כאשר כל מאפייני ההיערכות של צבאות סוריה ומצרים - התקפיים הם. פעילותם מחזקת מאפיין זה, והמידע אומר זאת מפורשות: למה לך לחפש כוונות מבלי סיכוי לדעת. המצרי אומר שהוא עושה תרגיל צליחה ואתה מאמין לו, רק משום שאתה מעריך שאינו מסוגל לתקוף? הרי גם אם "הקול קול יעקב הידיים ידי עשו". אם יצר האויב אופציה טכנית לתקוף אותך, עליך להתייחס כאילו יתקוף ולערוך כוחותיך בהתאם, מה עוד וזאת גילו גם כל סוכנויות הארץ סוף. המעריכים חיכו לידיעה על כוונות וכאשר זו סוף סוף באה בחמישה באוק-טובר - לא עשו עימה כלום, כאילו אחזם השיתוק.

יש למחוק את המילה "כוונות" ממי ליון המודיעין כבלתי רלבנטית ולהיפטר ממכשלה נוספת. הדבר נראה כה מופרך בעיני עד שאין לי מנוס אלא להפנות את הקורא לפזמון הבנאלי: כשהיא אומרת "לא" למה היא מתכוונת? אני מוצא בפזמון זה תרומה רבה לפילוסופית ההערכה.

אתגרי ההערכה

מול מעריכי אמ"ן כיעד למחקר והערכה, עומדת בראש וראשונה מערכת אדם/מ"כונה. נוספים לה סוגיות אחרות, כמו: לימוד תורת הלחימה של האויב, האמל"ח, הסד"כ שלו, כלכלתו, הגיאוגרפיה והטופוגרפיה שלו - כל אלה, להר ציא אלמנט האדם, ניתנים למחקר ולחיווי די מדויק. את רובם ניתן לשקול ולמדוד, הם יסודות דיסקרטיים וניתנים לביטוי מספרי (כך וכך חטיבות, זהו התקן של גדד, זהו טווח התותח, מהירות הלוע, כושר החדירה וכו'). הקושי מתחיל בגורם האדם בהערכה האיכותית, כלומר, מה יכול לעשות גדוד טנקים מצרי בנסיבות של קרב זה או אחר? איך יבוא לידי ביטוי בלחימה, גדוד סורי אשר מפקדיו עלווים או דרוזים? איך יילחם גדוד ירדני אשר חוט שדרתו בדווי, אך מפקדיו עירוניים? ועד כאלה דוגמאות לאין ספור. לכך אין כלים בדוקים ואלה רק המקרים הקלים. הסוגיות הקשות - מה ואיך יחליט קברניט ערבי פלוני ואיך ינהג במהלך השני והשלישי, לא היה קל להעריך (אך אפשרי) שסאדאת ב-1973, לאחר שהיה לבדיחה במצרים ובצבא המצרי, כאשר הבטיח ששנת 1971 תהא שנת ההכרעה ותירץ בתירוצי מלחמת בנגלדש - את העדר יוזמה התקפית - יילחץ אל הקיר ויילחם על גורלו הפוליטי. אני מניח שידע

כי אם לא יעשה דבר, סופו שידיחוהו; יעשה וייכשל - גם כן ידיחוהו, אך כאן יש לו לפחות סיכוי להצליח. הצלחתו היתה כה מדהימה ומעבר לציפיותיו, עד כי לקה במגלומניה. די לראות את מדי הפילדמרשל, את מגפי העור (בקפור של מצרים), את השרביט ואת גינוני המלכות שסיגל לעצמו ולחצרו לאחר "רמאדאן". את החלטותיו באוגוסט 1973 לא חזו. היה קשה אך היה אפשרי. בסוגיות הערכת-האדם, כשהאויב ערבי או אחר, אין למעריך שום כלים זולת הניסיון להיכנס לנשמתו של האויב ולשפוט התנהגותו הצפויה על פי אמות המידה של עצמך וזה בלי בלתי מדויק להחריד, כי כשם שאין פרצופים, טביעות אצבע וקול זהים, אין תצורות אופי ואישיות זהים או דומים, וכל אדם הוא אורגינאל (המבנים בבעלי חיים אומרים שאין שני סוסים זהים ולא שני כלבים ולא חתולים. על-כן, כנראה, אין גם שני זבובים זהים וכך גם לגבי שאר הרמשים - פלא מפלאי הבריאה). המסקנה מכך: הנח לזה כי בשדה מוקשים אתה, אל תשלה עצמך, ולא זולתך שיש לך סיכוי להעריך החלטותיו ומעשיו לעתיד של אויבך. יחידי סגולה בלבד, אותם האמנים שדברתי עליהם יכלו, אך גם טעה טעו. (אגב, גם למשה דיין היו הישגים רבים בתחום זה וגם טעויות). הנח לדפ"א נחרצות ומחוייבות ואל תשלה עצמך וקברניטיך!

מה עושים

ראשית, אין מנסים להוריד את הרקיע. המעריך יפעל בראש ובראשונה בתחום העובדתי, וירחק ככל האפשר מתחום החיווי, הספקולציה וההתנבאות. להלן דגם של הערכת מצב מודיעין תקופתית (עתידית):

פרק ראשון

- א. כל המידע הרלבנטי ממויין על פי איכותו, הנקבעת לפי טיב המקורות, מהימנותם ונגישותם;
- ב. ניתוח משמעות המידע מכל ההיבטים - ניתוח מלא ואינטליגנטי. עד כאן מחוייבות המעריך, חתימתו ואחריותו.

פרק שני

כמעשה התנדבותי ובלתי-מחייב, ימנה המעריך דפ"א מבלי להעניק סבירות יתר לדרך X על פני דרך Y; ימנה רשימה ארוכה ככל שתהיה במגבלות הרלבנטיות ומבלי להגיע עד אבסורדום. לאחר מכן ידאג לומר לקברניט שייתכנו עוד דרכים,

אך שכלו, נסיונו וידענותו לא אפשרו לו לדמיין; ולא מן הנמנע שמה שיקרה הוא דווקא הדפ"א האלמונית (כפי שאמנם קרה לא פעם במציאות). על פרק זה לא יחתום, אין הוא מחוייב והוא בבחינת בונוס, עליו לא חוקרים אותו ולא מדי-חיים. טוב יעשה אם יוסיף את ראשי התי-בות: טבל"ח — טעות בהערכה לעולם חזרת. אם בנק שהוא לא חווה עתידות ולא מנסה לרדת לנבכי לבם של יריבים ואוייבים, אלא עוסק באריתמטיקה, מרשה לעצמו על כל חשבון לציין טל"ח — על המודיעין — שאני.

אמר לי עמית למקצוע, איש נבון ומנוסה "אם כך הדבר, לא עשית כלום, הקברניט ישלח מעל פניו". ולא היא. כי ממה נפשך: המעריך, והמעריך הלאומי (קרי: ראש אמ"ן), אינו פועל בספירת המחליטים, הוא ורק יועץ בבחינת "שכל להשכיר". עליו להציג את התמונה הער-בדתית המדוייקת ביותר של האוייב, ללא כחל ושרק. לאחר שעשה זאת, אין לו כל יתרון על פני הקברניט. מפני ששניהם יודעים באותה מידה מה יעשה האוייב. נהפוך הוא, בנקודה זו יש לקברניט יתרון על פני המעריך. ראשית, הוא נושא באח-ריות לביטחון (לעתים, גורל) המדינה ואזרחיה. עצם אחריות זו מן הדין שתכפה עליו יתר זהירות, שיקול דעת ומיעוט סיכונים בלתי מחושבים. שנית, הערכת מצב מודיעינית, המתייחסת לאוייב, אינה מהות בפני עצמה, תלושה ועומדת בריק — היא משפיעה על הערכת דפ"א כוחותינו, ויש תלות גומלין בין שתי ההערכות. הא בהא תליא. את הסנתזה, כלומר את ההערכה האינטגר-טיבית, יכול לעשות רק הקברניט. רמטכ"ל, שר הביטחון, ממשלה וראשה. את "מצב כוחותינו", אין מעריך המודיעין יודע, אינו חש ואינו מבין. רק הקברניט ישכיל לבחור ולערך כוחותיו על פי דפ"א זה או אחר, על פי שיקולי תגובה המתאי-מים לכוחותינו, מידת הסיכון, משמעויות הקולא והחומרא. אין זה מעניינו של המודיעין (מה פתאום ממליץ המודיעין על גיוס מילואים?), אין זה בתחום שיפוטו ומחוץ לסמכותו. חזקה על הקברניט שאם נבחר, או מונה לתפקידו, מצוייד הוא דיו בשכל ישר, כושר ניתוח וכושר החלטה לבחור לו את הדפ"א הנר-אית לו, או בכלל להתעלם מדפ"א המודי-עין ולהעריך דפ"א משלו. כי באשר להערכות, ספקולציות, או ניחוש, אין לקברניט כלים פחות טובים מאשר למע-ריך לאחר שזה סיפק כבר את המידע בשלמות ובבהירות המרבית. אם הכוונה

שחובת חיזוי העתיד היא על המודיעין וחובתו לדייק בה, הרי זו רק התחמקות מצד הקברניט ויצירת אופציה לכרות את ראשו של הנביא שהתבדה במקום שהק-ברניט יציע את ראשו. למיטב ידיעתי, אין דרכי הממשל בישראל לנהוג כך, ויש רק צורך להבהיר את תחומי הפעולה והאח-ריות, כדי למנוע ציפיות-שווא ופערי אחריות.

דגם אפשרי של הערכת מצב התרעתית על פי לקחי כישלון ההתרעה ביוה"כ (לדוגמה, המצב ב-4 באוקטובר 1973):

- פרק א'**
- א. יכולת האוייב (בשעה זו)
 - 1) סד"כ האוייב (כל הסד"כ הלוחם בקוים);
 - 2) היערכותו (קדמית ובתצורה התקפית);
 - 3) כוונותו (עליונה);
 - 4) פעילותו (אופיינית יותר למלחמה מאשר לתרגיל).
 - ב. סיכומי ידיעות
 - 1) סיכום ידיעות ממקורות צמרת על פי מהימנות ונגישות (כולם או כמעט כולם אמרו — מלחמה, או תכונה התקפית);
 - 2) סיכום ידיעות ממקורות חשאים אך נחותים יותר; (כאן היו גם הונ-אות וגם ידיעות מזעיקות);
 - 3) סיכום ידיעות מודיעין ממקורות גלויים;
 - 4) סיכום עיתונות ורדיו (?).

ג. מידע מידידים (הללו הן בסופו של דבר הערכות, אלא אם כן שרות הידידים העביר מידע, אזי הוא משובץ בסעיף ב').
עד כאן אחריות אמ"ן — עליה הוא חותם.

פרק ב'

בפרק הזה יכתוב המעריך את הערכתו הבלתי מחייבת המתבססת אך ורק על הנתונים א', ב' רג' דלעיל.

אילו כך ערכו המעריכים את הערכ-תיהם ב-1973, יתכן ולא היינו מופתעים, כי ידיהם היו רועדות כאשר כתבו: "תרגיל בדרום, כוננות בצפון והסבירות למלחמה היא נמוכה מנמוכה..." כה היו רועדות ידיהם עד כי לא היו כותבים את אשר כתבו.

בחקירה שלאחר מעשה, הסתבר לי שעל פרק א' (דלעיל) אמר מ"מ ראש אמ"ן בשלושה באוקטובר בישיבת ממשלה: "על פי האופן בו ערוכים צבאות סוריה ומצרים כיום, הם מסוגלים לתקוף בכל רגע" (ציטוט מהזכרון, אך מהימן). אילו

נעצר, ושם נקודה אחר משפט זה, היה עושה חסד לעצמו, לממשלה, למודיעין ולעם ישראל כולו. שמעו אותו שני רמטכ"לים לשעבר, ואלוף (מיל') — אסטרטגים מנוסים. אילו עצר, ולא הוסיף, היו מזמי-נים את הרמטכ"ל (אם לא נכח), ומחלי-טים, "מה באמת יעשה האוייב" ומה על צה"ל לעשות ברגע זה, 3 באוקטובר! אך מ"מ ראש אמ"ן, עשה דבר בלתי אינטלי-גנטי וכל הטוב והחכם שבסקירתו העובד-תית וחזות דעתו "יכול לתקוף בכל רגע", מוסמס ונוטרל על ידי הסיפא של דבריו, שכל כולה "סבירות נמוכה". אינני יודע מה חשבו מאזיניו בממשלה. אני מניח שיוקרתו כמעריך האפילה על מה שאמר ברישא וזאת שגיאת הממשלה ואחריותה למחדל. אילו הגישו, בנוסף לסעיף "יכר-לות בשעה זו", את סיכומי המידע על פי קבוצות איכות המקורות, לא היתה משמ-עות לדבריהם "סבירות נמוכה". לקברניט די היה להחליט על פי הסעיפים א'-ג', שלא היה מנוס אלא לכתוב בהם "סבירות גבוהה" (למלחמה). אם התעקשו המערי-כים על גירסתם יכול היה הקברניט, לכל היותר, לומר: "במטותא ממך, אם סעיפים א'-ג' מובילים לכיוון מלחמה, שכנע אותי מדוע 'כוננות בצפון ותרגיל בדרום'. את סעיף ב' החיוני לא הגישו ומה שהגישו היה מסורס ומושפע מידיעות ההונאה, כנראה, כולן בסעיף ב' 4,3,2, ואלו בטלות בשישים ביחס לסעיף ב' 1 בו, לא היו ידיעות הונאה (כנראה).

הורדת פרופיל

יתכן ואם יתקבלו דעותי, יחושו אנשי מודיעין בהורדת פרופיל וירידה ביוקרה ובמעמד, כאשר לא ידרש מהם לחזות בדיוק ולהיות מחוייבים על חיזויים. אינני סבור כך; ואם כן — מוטב כך. מוטב שהמודיעין יעשה עבודה טכנית טובה יותר, מעוגנת בעובדות, מאשר יתיימר להבטיח את מה שאין הוא יכול לקיים — להתנבא. טוב יותר לקברניט, טוב יותר למודיעין וטוב יותר לעניין. האמת גם אם מביכה, עדיפה על טיח האשלייה. גם אם יעשה המודיעין הערכות טכניות יותר כאשר אין לו ערבות ואחריות לחיזויים, גם אז יש הרבה מה לעשות. צמצום העבודה והיוקרה — כביכול נוגע לתריסר אנשים או שני תריסרים (אם בכלל). אדרבה, ככל שיגידו המעריכים יותר ויותר "לא ידעים", יחייב הדבר את מערכת האיסוף להשיג יותר מידע, ולא תיחשף לאי-עמידה במבחן. מצב זה עדיף על פני המצב שכאשר אין מספיק מידע, מתנדב המעריך למלא את הפער בספ-

כות) עסקו בריגול ובהבאת מידע/עובדות, והקברניטים העריכו וקיבלו החלטות. לימים (ואינני בקי בתהליך ההסטורי) לא הסתפקו המרגלים בהבאת עובדות והחלו מעריכים - מתנבאים. אם היה זה צורך של אלה, או לחץ הקברניטים, או תהליך משולב לא אדע. אני מניח שאלה וגם אלה צעדו זה לקראת זה. (כי מה רבותא להביא סתם ידיעות, הבה נתחכמה ונחזה עתידות. ואין לך עיסוק יותר מספק מאשר להתנבא בימינו ולהיות צודק. "כמה חכם המעריך ההוא". כמה באמת היו חכמים בבחינה שלאחר מעשה?)

ניתן להבין למצוקת הקברניט כאשר הוא עומד בפני החלטה גורלית לצאת למלחמה או בפני הצורך לערוך כוחותיו בפני התקפת אויב: "מה יהיה מחר, מה יחליט ומה יעשה האויב". במצוקתו הנוראה הזאת הוא מבקש כתף להישען עליה ולהתחלק למען יוקל לו. אנשי המור דיעין, המעריכים הלאומיים למיניהם, רוצים להקל על הקברניט מזה, ובתנאי מודע, כנראה, להראות כוחם מזה; ואוי הם אומרים: "גולדה, אל תדאגי, לא תהיה מלחמה". לא אשכח את שיחתי עם גב' גולדה מאיר בחודש אוגוסט 1977 (שיחה שנודחתה משך 3 שנים).

בגילוי לב של אשה גדולה, אשר לא הסתירה את אחריותה הממלכתית למה שאירע ביה"כ, אך תרצה ותרצה לאין סוף מדוע זה קרה לה (לא העבירה אשמה ואחריות). משפט אחד נחרט בזכרוני מדברי גולדה: "איך אמר בן גוריון, אמרה גולדה, "סובבו אותי בכחש". נראה לי שהמשפט החמור לא מדויק (ואני מניח שלא זו היתה כוונתה של גולדה). הנכון הוא, שכולם סובבו אותה באשלייה והונאה עצמית, שהפכה להונאת הכלל בשגגה בלתי נסלחת. אין לי עצה לקברניטים, כי מעולם לא הייתי בעורם. אך יצקתי די מים על ידי כמה מעריכים לא-מיים, ואני מעז להציע להם לא ליטול על עצמם משימה בלתי אפשרית, פן יחטיאו כל המטרות. ראוי לחפש דרך מכובדת, אינטליגנטית, אמיצה ובלתי חמקנית לעשות מלאכתם נאמנה ולא להעניק לקברניט תחליפי כושר נבואי ולא לטפח אשליות גם אם יתבקשו. עליהם ללמד את קברניטיהם מודיעין ואזי תוסר אי ההבנה גם אם ימשיכו לחזות עתידות, להעריך מצבים אפשריים ובלתי-אפשריים. רצוי לסיים תמיד ב"טבל"ח - טעות בהערכה לעולם חזרת". ואם רוצים הם לשנות, עליהם לקרקע את ההערכה כמעשה ה-DC-10 בארה"ב ולהרכיב אותה מחדש למען תטוס

שאף ראוי להחליף את המילה "הערכה" במילה "אמדנה". אף שאינה מוצלחת, הרי אלמנט אי הודאות ואי הדיוק משתמע ממנה ביתר בהירות, לפחות לאנשי צבא אשר יודעים מה מידת הדיוק שיש באמדנת טווח למטרה בשדה. הפער בין שדאי טוב לבינוני יכול להגיע ל-30% - 50%. גם השדאי המעולה ידויק בשיעור של 80% - 90% בטווח 2000 מטר.

חובתו של המעריך, לחנך את הקברניט שיתכן ואין הוא מצוי ברזי המקצוע, כי ההערכות דיוקן מוגבל והן מועדות לפורענות הטעות. אם לא עשה זאת, דומה הוא לפלס אשר הניח גשר ולא שם שלט מגביל משקל או ששם שלט מטעה. אם קרס הגשר - בעל השלט חייב, (כמאמר התלמודי ביחס לאיש אשר חפר בור ברשות הרבים ולא כיסהו ונפל לתוכו שור וחמור - בעל הבור חייב).

אין חידוש במצוקה. היא מקדמא דנא. אני ממליץ בפני קציני אמ"ן לחזור ולקרוא בספר שמואל א', פרק כ"ח, את סיפור ראשון מלכי ישראל (ואולי הטראגי שביניהם). "ויקבצו פלישתים את מחניהם לצבא להלחם בישראל" (פסוק א'). שמואל מת ושאל חיסל בינתיים את כל הפסבדר-מעריכים: "הסיר האובות והיד-עונים מהארץ" (ג'). "וירא שאול את מחנה פלישתים וירא ויחרד לבו מאוד וישאל שאול בה' ולא ענהו גם בחלומות גם באורים גם נבואים ויאמר שאול לעבדיו בקשו לי אשה בעלת אוב ואלכה אליה ואדרשה בה'" (ה'ז-ז).

הנה המצוקה במערומיה. המלך המצביא רואה מעל פסגת הר הגלבוץ את מחנה הפלישתים הגדול המתכוון להילחם בו. מצביא ללא קמ"ן (על כן, ללא מידע). שמואל הנביא אינו בחיים וכל תחליפי הנבואה (המידע) חוסלו. בעייתו של שאול המלך הבודד - מה טומן המחר בחובו; כלומר: מה יעשה האויב הפלישתי (דפ"א). בייאושו מתחפש לאחד העם, והולך לעין דור להעלות באוב את רוחו של שמואל הנביא, שמא יעזור לו במצוקתו. אין טעם להמשיך, הסיפור המקראי יפה לאין שיעור מציטטין מקוט"עיס. מה טומן העתיד בחובו - היתה ותישאר מצוקתם של קברניטים אשר גורל עמם מופקד בידיהם.

כאשר פסה הנבואה נזקקו לאיצטגני-נים (הגויים, כמובן, כי אנחנו פתרנו בינתיים את הבעיה משך אלפיים שנה עד 1947). וכאשר גמרו האיציטגנינים את הסוס ירשו אותם המרגלים של הזמן החדש. אלה, בעידן הרענן שלהם החיוני (כמו הש"י ביחס לש"ה - שרות ההער-

קולציות ובסברות-כרס, כאילו תמיד חובתו לדעת, גם כאשר אין אפשרות וסיבה לכך על פי התמונה האיסופית. ומעל לכל, יסגלו נא לעצמם קברניטים הרגלים לקרוא מידע גולמי (בכמות מוע-רית) במצבים קריטיים, אם כביקורת ההערכה או כאמצעי לגבש הערכה עצמ-אית. אין לאמין לא מונופול ולא פטנט על הערכות, בעיקר לא לבחירת דפ"א (אויב). אמ"ן ימליץ - הקברניט יבחר דפ"א ועל פיו יחליט וינהג. זו אחריותו וזו סמכותו. דפ"א אויב ודפ"א כוחותינו היא הערכת המצב האינטגרטיבית.

תולדות הפלונטר - וסיכום

קשה להשתחרר מהרגשה שקיימת אי-הבנה בסיסית ביחס לציפיות הקברניט ממעריכו מזה, וממה שסבורים מעריכים ביחס לחובותיהם כלפי הקברניט - מזה. יש מצב סימביוטי. במצוקתו הקברניט מנסה להישען על כתפי המעריך אשר מתיימר לדעת מה יעשה האויב מחר; ואילו המעריך מתוך שמחמיא לו המעמד הרם של "איציטגנין המלך", אין לו העז, או התבונה (או שניהם גם יחד), לומר: "מפקדי (או אדוני), לא רק שאתה לא יודע מה יהיה מחר אלא גם אני לא יודע ובמצב אי-הוודאות, יכולתך להחליט החלטה נכונה גדולה מיכולתי להעריך או לנחש מה באמת יהיה".

זאת לדעת, אין הערכת המודיעין יכולה לשמש כלי אמין בתהליך קבלת החלטות, אלא אם שיעור הדיוק שלה מתקרב ל-100% - דבר שלא היה ולא יהיה, ואם מגיע דיוקה לשיעור של 50% (וח"כ רבין אמר: "רובן מוטעות ב-20 השנים האחרונות") - אין לה כל ערך. גם אילו דיוקה ב-90% מהמצבים, וב-10% הטעות המותרת - נופלת הפתעת יוה"כ, די כדי לקבוע לה את מקומה הנכון. בשנים שעברו ולפחות עד לשנת 1973 שררה אי בהירות ועמימות אפילו ביחס למשמעות המושג "הערכת מודיעין" בכל הנוגע למידת דיוקה. מפקדים ברמות שונות חדלו לחוש בתיבה "הערכה" את אלמנט אי-הדיוק הסמנטי. לא פעם שמעו, או רצו לשמוע, במילה "הערכה", מעין קביעת עובדה. לרוב, כאשר התייחסו לעניין, עשו זאת בלשון "המודיעין אמר". בדרך כלל, לא ידעו מה מזה הן ידיעות (עובדות, או כמעט עובדות) ומה - הנחות, סברות, ספקולציות, משאלות לב וכל הבליל הקיים בהערכת המודיעין. נכון, שתמיד היו סיבות שבביטחון מקר-רות, לא לחשוף מקורות מידע לצרכן שלא לגרום לאובדן המקור. לא מן הנמנע

בביטחה, ויפה שעה אחת קודם!

הערות

1. מאלף סיפור המודיעין של מלחמת ששת הימים. המוניטין הבינ-לאומי של המודיעין בישראל בא לו בראש וראשונה כתוצאה מהישגיו במלחמה זו. (אלי"מ אלי ועזרא היה אז בראש איסוף המידע) אפילו "יום אמין" נחוג מאז בשישה ביוני... הישג אמין אז, היו הישג המידע, אשר טעויות ההערכה (היו גם הן) לא יכלו לו. לא הייתה אז בעיית התרעה — לא אסטרטגית ולא טקטית. עבד אלנאצר הכניס צבאו לסיני כהפגנת כוח לעיני העולם. תחילה לא התכוון להילחם ולא לתקוף. הוא רצה למנוע מישראל לכבוש את רמה"ג בהתאם ל"לוקש" שמכרו לו הסובייטים — אם במזיד ואם בשגגה. בגלל השתלשלות הארועים בארץ ובזירה הבינ-לאומית (מחצית מאי 67) עמדו, לדעתנו, המצרים לזיום מהלך התקפי, שמטרתו לחתוך את הנגב בקווי הקוראיה — בחל פארן. יש לכך עדויות נסיבתיות במידע של הימים ההם ואולי אף שם המבצע ידוע לנו. העניין לא נחקר, אך יש מידע. זו הייתה כנראה עצתו של המ"פ — פילד-מרשל עאמר חברה/אסנו של עבד אלנאצר. הישגיו החשובים של אמין, אשר סיפק לחיל האוויר את כל המידע ברמה הטקטית והאופרטיבית עד לדיוק מדהים. בזה מנע "מכות על ריק" (ח"א תקף רק שדות שהיו בהם מטוסים), סייע למיצוי מירב הכוח האווירי ולא אפשר למצרים להתחמק מתוצאות תקיפת הפתע. סיפור זה חוזר על עצמו לגבי שאר מערכות סיני (יבשתיות). פחות מזה ברמת הגולן ועוד פחות ביה"ש. מעל לכל הייתה חשיבות רבה לתרומת המידע ברמה האסטרטגית. גם בתקופת "ההמתנה" של 1967 עשו המעריכים כמה טעויות "חיוני" שלמזלו לא הויקו הרבה. אני מספר את סיפור ההצלחה לא כדי להתגדר בו, אלא כדי להזכיר את "נספח" הטעם המר של ההצלחת המודיעין במלחמה ההיא. כמה חודשים לפני המלחמה אמרו "מעריכי אמין", בהערכתם התקופתית: "השנה לא צפויה מלחמה עם מצרים". היה היגיון רב בהערכה זו. עבד אלנאצר שקע מעל לראש בביצת תימן עם שליש צבאו, למצרים לא הייתה עריץ אופציה התקפית טובה, וגם המצב הבינ-ערבי והבינ-לאומי לא סייע למלחמה. לשם מה לחזות "לא צפויה" כאשר עבד אלנאצר עצמו לא ידע, שב-14 במאי, כאשר התחיל לגלגל כדור-שלו הגנתי במהותו, שמתוך התדרדרות (עם "דלקת") ימצא עצמו מגרש את האוי"מ בלי כוונה מראש, חוסס את מצרי שלוהה. כאלתור המתחייב מכך, נסחף אחר התלהבות עצמו, ההמון וקרייני הרדיו לעבר תהום. משליך כפפות ("אהלן וסהלן... הידוע) לישראל זו אחר זו, שולח את שאולי עם אגרוף התקפי לקוראיה וחושף את הציר הצפוני. מאבד שליטה על המאורעות ורק נדחף על דם, כאשר מעשה טירוף רדף את משנהו, וכל כולו לא יודע, ב-15 במאי, שלקראת החמישה ביוני תיצור המגלומניה שלו בצירוף הבורות והדיליטנטי-טיות של המטכ"ל שלו סיטואציה בה ישראל מוכרחה לתקוף והוא מוצא עצמו מתפרס או עורך הצגת התפטרות ב-10 ביוני... אין מודיעין בעולם, גם לא שלנו, שיכול לחזות מעשי טירוף, ויתכן שאף נביאינו (נביאי אמת כמובן) עליהם שרתה שכינה לא יכלו... אם כך, לשם מה לחזות ("לא צפויה") ולספק טענה או אמתלה לראש אג"א (לא נמנה על ידי אמין...) אשר נתפס בהפתעה לוגיסטית ב-6 הימים כאשר חסרה לו תחמושת, וטען, שאמין אמר "לא צפויה". זה לא היה נחוץ, לא מוצרק

החיווי המוטעה (לא צפויה) צורם במיוחד על רקע ההצלחה המודיעינית המרשימה, שכל כולה הצלחת המידע!

2. הארץ, 30.12.82.

3. הקריסות המפורסמות בשנים האחרונות: — פלישת הסובייטים לפראג, 1968, נפילת השאה באיראן 1978 (ארה"ב מופתעת), הפלישה לאפג' ניסטן 1980, פוקלנד 1981, כניסת צה"ל למבואות מערב ביירות 1982 — ערפאת מופתע (העריך כנראה שלא יקרה) ועד ועוד.

4. סכנה רבה רובצת לפתחו של המערץ אשר צדק פעם או פעמיים בהערכת-ניחשו. ידוע המקרה של מאי 1973. הרמטכ"ל ושר הביטחון סברו אז שהמצרים מתכוונים לתקוף (אני זוכר את שר הביטחון ככנס קציני פיקוד המרכז בהיכל התרבות, ערב יום העצמאות תשל"ג, אמר שיש לו חשש/הערכה, שהמצרים מכינים לנו לקראת הסתיו משהו התקפי, מחטפים, פשיטות גדולות. לא אמר צליחה, אך ניכרו בדבריו אי-שקט ואי-ודאות). למחרת, שוחחתי עם ראש המעריכים שאמר לי: שר הביטחון טעה. כמעט השתכנעתי ונרגעתי. עברו מאי, יוני ועד ספטמבר הגענו, ואמין צדק. לימים יפוצו אגדה שכל מה שהתרחש בעת רעידת האדמה (23 בספטמבר — 5 באוקטובר 1973) היה גם במאי. לא מניה ולא מקצתיה. שום דבר לא היה במידע המהימן במאי, אשר היה בספטמבר — אוקטובר, אך כאשר לא חוקרים חקירה מקצועית מוסמכת, ואין "הלכה", אפשר להודק "לאגדה"... ובכן, "ניצחון מאי" טמן בחובו את אסון אוקטובר. עורם של המעריכים כה התקשה, כה רבתה גאוותם על "מאי", עד שהפכו קר אטום. בלתי חזיר למידע, מאהבים בעצמם ובכשר הנבואי שלהם.

5. "סוף 1952. טנה שוב על פרשת דרכים. הוא בחר בנתיב המוליך אותו לנטישת הציונות ולהצטרפות למק"י. לדידו יאמר: "שתי רכבות ענק נעות עתה במהירות עצומה. זו לקראת זו, הרכבת הסוציאליסטית מול הרכבת האימפריאליסטית. ההתנגשות היא בלתי נמנעת ותוצאותיה גזורות מראש: הרכבת האימפריאליסטית תתרסק כליל (הדגשה שלי — יב"פ). הקרון של התנועה הציונית קשור בטבורו לרכבת זאת. מי שרוצה להבטיח לעם היהודי את מקומו בעולם שייכן לאחר ההתנגשות הנוראה הצפויה, חייב לעבור לרכבת השנייה (הדגשה שלי)". מה התגשם מהערכה — חיוני — נבואה זאת? — כלום.

מי שהכיר את סנה, ומי שקרא כמה עשרות מטרים של הערכות אמין לא ימצא הברל ביניהן. פרט לסגנון והדימויים, המהות זהה. אולי האחר-נות פחות נחרצות ("סבירות נמוכה מנמוכה!") התוצאה זהה. הציטוט לעיל מהספר משה סנה: אחרית כראשית (בעריכת יאיר צבן). הוצאת הקרן

בוץ המאוחד, תשמ"ב, ע' 286.



תכנית ההונאה המצרית

אהרון זאבי

לפתיחת המתקפה: מאי, ספטמבר ואוק-טובר. באפריל 73 נפגשו אסד וסאדאת בבורג' אל-ערב, שליך אלכסנדריה, וקבעו שהמלחמה תערך בסתיו 73! בפגישה גם הוחלט על הקמת צוות צבאי משותף לתיאום האופרטיבית ובמסגרתה גם ייקבעו הדרכים להשגת ההפתעה. הצוות הצבאי המשותף היה מורכב מ-14 קצינים בכירים מצרים וסורים. הצוות נועד לראשונה ב-22 באוגוסט בראס א-תיך שבאלכסנדריה.

מבדיקת המסמכים הרבים, אשר נפלו לידי כוחות צה"ל בעת המלחמה, ניתן להצביע על ה-14 בינואר 1973 כתאריך המוקדם ביותר של תוכנית האב המצרית למתקפה.⁵ במקביל לה, גם תוכננה תוכנית ההונאה האסטרטגית שמטרתה השגת הפתעה באשר לזמן, לעוצמה, למקום ולשיטה. תוכנית זו הקיפה שני דרגים: הדרג הצבאי והדרג המדיני.

ההונאה בדרג הצבאי

בדרג הצבאי הוטלה אחריות הביצוע על הרמטכ"ל המצרי אשר בהתאם לתוכנית ההונאה הכללית (האסטרטגית) הוריד הנחיות לביצוע ההונאה האופרטיבית לארמיות השדה, לפיקודים ולזרועות (אוויר, ההגנה האווירית והים). תוכנית ההונאה לוותה באמצעי הסתרה והסוואה קפדניים על מנת להבטיח את הסוואת דיות המוחלטת אשר הייתה תנאי להצלחת ההונאה. באשר לתוכנית עצמה, מציין הייכל בספרו "הדרך לרמדאן" ש"התוכנית אשר נקראה 'תחריר-23' ** ונבנתה תחת המסווה של תמרוני הסתיו השנתיים",⁶ הוכנה בצורה עצמאית זמן רב לפני המלחמה ותאמה את לוח הזמנים של תוכנית המלחמה. חשוב להדגיש, שגישה זו של יציאה למלחמה מתוך תרגיל נרחב ברמת כל הצבא המצרי מובאת גם במחקר שנעשה בצבא הירדני על מלחמת יום הכיפורים.⁷

המצרי תרגל את תוכניתו האופרטיבית לכיבוש סיני.

לפי התוכנית, כיבוש חצי האי סיני ורצועת עזה אמור להסתיים תוך שבעה ימים. לרוב, ביצע הצבא המצרי עד שני תרגילים מקיפים כאלה כל שנה. עוצבות ויחידות, אשר לא עמדו ברמת הביצוע הנדרשת, חזרו ובצעו מחדש את חלקן בתרגיל. באמצעות התרגילים בחן הצבא את תוכניתו האופרטיבית לכיבוש סיני ואת כשירות יחידותיו לבצעה. שאולי בזכרונותיו מציין, שהוא עצמו השתתף (עוד לפני שמונה לתפקיד הרמטכ"ל) בשלושה תרגילים כאלה: ב-1968 וב-1969 כשהיה מפקד הכוחות המיוחדים, וב-1970, כמפקד פיקוד ים-סוף.⁴ כאמור, תרגילים אלה בוצעו גם לאחר מינויו לרמטכ"ל, באותה מתכונת ובאותה שיטה.

סדרת התרגילים נקראה "תחריר" (שחרור). הם בוצעו לרוב בסתיו ולעיתים אף באביב. התרגיל האחרון בסדרה זו היה "תחריר-41" והוא שימש מסווה להכנת המצרים למלחמת יום הכיבוש. תרגילי "תחריר" אפשרו לאמן את הצבא על זרועותיו ולבחון את תוכניתו האופרטיבית לכיבוש סיני, תוך הכנסת שינויים כמתחייב ממצבים חדשים. קהיליות הביון של ישראל וארה"ב למדו במשך שנים אלה, כי הצבא המצרי עורך כל שנה תרגילי מפקדות אסטרטגיים שבמסגרתם משולבים גם כוחות טקטיים, כחלק מהכנותיו של הצבא לכיבוש סיני.

ההכנות המצריות למלחמה

ההחלטה לצאת למלחמה נגד ישראל התקבלה בסוף 72. חילוקי דעות בין סאדאת לבין הגנרל צאדק (הרמטכ"ל המצרי דאז) באשר ליעדיה של התוכנית האופרטיבית לכיבוש סיני הביאו להחלטתו בגנרל שאולי.

עם מינוי שאולי הוחל בעיבוד התוכנית הצבאית האופרטיבית. צוות מומחים הצביע על שלושה מועדים מתאימים

ללוחמה יומית תשל"ד קרוב לחצות, הרמטכ"ל-דאז, רב-אלוף אלעזר, חזר לביתו מלא ספקות: האם לא הגזמנו בהכרזת כוונות ג' בצה"ל היום בבוקר?¹ עם שחר, מידע אשר אמינותו אינה מוטלת בספק, בישר לצמרת המדינית והצבאית של ישראל חד משמעית: מצרים וסוריה יפתחו במלחמה כוללת נגד ישראל. מאוחר יותר יאמר על כך דדו כי "לא חשבנו שתהיה מלחמה ונכנסנו אליה בהפתעה — הפתעה אסטרטגית".²

אכן, ההפתעה האסטרטגית הייתה מוחלטת. צעדי ההסתרה וההונאה שנקטו ע"י מצרים וסוריה הצליחו להסתיר בפני קהיליות הביון של ישראל, ואף בפני זו של ארה"ב, את כוונתן לצאת למלחמה. הצלחת המצרים להפתיע עלתה על זו של הסורים, בעיקר, בשל חלקה המכריע של ההונאה.

תפיסת ההונאה בצבא המצרי גובשה בסוף שנות ה-60 והיא שאובה מהדוקטרינה הסובייטית. במרכזה של תורת ההפתעה הסובייטית, תפיסה על פיה יציאה למלחמה מתוך תרגיל הינה אחת הדרכים הטובות ביותר להסתרה מלאה של הכוונות. הכנת צבא למלחמה במסווה של תרגיל מאפשרת מוכנות גבוהה של הכוחות וקידום לחזית, תוך הסתרת כוונות כמעט מלאה.³

תפיסה זו יושמה בצבא המצרי ואף הוטמעה בתוכניות ההדרכה השנתיות כבר מ-1968. משנה זו ואילך, עד למלחמת יום הכיבוש, הצבא המצרי שורה של תרגילי מפקדות ברמות אסטרטגיות-אופרטיביות. בחלק מהתרגילים שולבו תרגילים טקטיים עם גייסות, והצבא

* מתוך עבודה לתואר שני בהסטוריה באוניברסיטת תל-אביב.

** הכוונה כנראה ל"תחריר-41".



שמחת ההצלחה — חייל מצרי בגדה המזרחית של תעלת הסואץ, 6 באוקטובר 1973

בסיום תזוזות אלה — קרוב לפתיחת המלחמה — יהיו כל הגשרים, וכל ציוד הצליחה במקום שיועד להם. לדעת גמאסי, חלק מהגשרים הובא לתעלה, כביכול, במסגרת תרגילי "תחריר", כך שכל האנשים יצאו ותפסו את עמדותיהם תחת המסווה של אימונים.¹² לקראת "אימונים" אלה, הוצאו הוראות אימון מתאימות ונקבעו שופטים לכל יחידה יחידה. האימונים תואמו כך שיום התרגיל האחרון יהיה ה-6 באוקטובר.¹³

ג. קידום עוצבות ויחידות לחזית — בפקודת הארגון של "תחריר 41" מפורטים הכוחות המשתתפים. ביניהם מופיעים בארמיה 3 גם דיוויזיה ממוכנת 6, אשר ערב המלחמה הייתה ערוכה באיזור קהיר. "תרגילית", היה צריך לקדם דיוויזיה זו למרחב ארמיה 3 כדרג אופרטיבי שני. קידום דיוויזיה 6 התחייב מהתוכנית האופרטיבית "גרנט 2 משופר",¹⁴ אך הפקודה לכוחות ירדה לביצוע דרך פקודת הארגון של "תחריר 41".

ד. תוכנית "תחריר 41" — התרגיל נקבע לימים 1-7 באוקטובר 73. בהוראות אות שהוצאו לפני התרגיל נקבע שלאחר סיום התמרונים של הצבא בחזית, יוחזרו הכוחות למקום היערכותם הקודם, והמי-לואים ישוחררו לבתיהם. התוכנית אף קבעה את פרטי פיזור הכוחות ואת דרכי החזרת המילואים למקום עבודתם לאחר ה-7 באוקטובר 73. באשר למוסדות ההדרכה, מדגישה פקודת "תחריר 41":

● הלימודים בקולג' הצבאי ובאקדמיה הצבאית העליונה ע"ש נאצר יופסקו. החניכים יצורפו ליחידותיהם, או ליחידות שאליהן הם מסופחים, מ-30 בספטמבר 1973;

● "על מנת להבטיח שכל הקצינים והחיילים יפיקו תועלת מן התרגילים הטקטיים עם גייסות שיערכו בתקופת התרגיל, יופסקו כל הקורסים לקצינים בכל בתי הספר של הצבא";

● הלימודים בקולג' הצבאי ובבית הספר לפיקוד ולמטה וכל קורסי ההדרכה יחודשו ב-9 באוקטובר בשעה 0830.

בפקודת הארגון של "תחריר 41" ובצעדים שנודרשו במסגרתה, ניתן למצוא לפחות שלושה אלמנטים הונאתיים:

● הכנות למלחמה תחת מסווה של תרגיל אסטרטגי-אופרטיבי;

● במסגרת התרגיל, תכננו לכבוש את חצי האי סיני ורצועת עזה ולא, כמוגדר בתוכנית האופרטיבית האמיתית. ציון עובדה זו מסייע אף הוא לחיזוק התפיסה שמדובר בתרגיל ולא במלחמה שבה, כביכול, מתכננים הכוחות המצריים

צעדי ההונאה במסגרת "תחריר-41"

א. גיוס ושחרור מילואים — בסוף יולי 1972 שוחררו לראשונה מהצבא המצרי חיילים ששחרורם עוכב מאז מלחמת ששת הימים. מחזור שני של חיילים, שוחרר בדצמבר 1972 ושלישי — לים, שוחרר ביולי 1973. רוב חיילי המילואים נועדו לתפקידי עבודה ולמילוי פגרים במקרה הצורך. במהלך 1973 גויסו מילואים אלה מספר פעמים ולאחר מכן שוחררו.

ב-27 בספטמבר 1973 (לקראת "תחריר-41") גויסו בשני מחזורים 120,000 חיילים. 20,000 מחיילי מילואים אלה שוחררו לבתיהם ב-4 באוקטובר 1973 (כחלק מתוכנית ההונאה), על מנת ליצור רושם שגם הגיוס הנוכחי שיגרתו, ושכל חיילי המילואים ישוחררו בהדרגה.¹⁰ וכך ב-4-5 באוקטובר החלו לחזור לבתיהם אלפי חיילי מילואים, אשר שימשו הוכחה חיה — גם במצרים — שגם הפעם קשור הגיוס לתרגיל המפקדות הבין-זרועי.

ב. קידום ציוד הגישור והחצייה לתעלה — גמאסי — ראש אגף המבצעים של הצבא — מתאר נושא זה כאחד הסבוכים ביותר וזאת בגלל הקושי להסתייר מהכוחות המצריים ומענייני צה"ל את השיירות הגדולות, אשר מנו לעיתים כ-150 כלי רכב. גילוי שיירות אלה היה מספק התרעה טובה למודיעין הישראלי. על כן, לדעתו, "הותוותה תוכנית על פיה זמן רב לפני המלחמה יוסעו רוב הגשרים וציוד הצליחה בצירים שונים מזרחה... לאחר מכן יוחזרו חלקם מערבה וחלקם ישארו מוסתרים בקרבת התעלה".¹¹

במחקר הירדני מודגש שהגעת הכוחות לחזית, נעשתה במסווה של תרגיל שנערך, כביכול, "לפני תחילת המלחמה (האמיתית)". אל-איובי מציין אף הוא, שהמצרים ריכזו את כוחותיהם כחודש לפני פרוץ המלחמה "במסווה תרגיל גדול ומשותף" כאשר המלחמה הייתה השלב הבא של תרגיל זה.⁸

להבנת המאפיינים העיקריים של תוכנית ההונאה בדרג הצבאי, יש מקום לפרט את עיקרי תרגיל "תחריר-41".⁹

תרגיל "תחריר-41" הוגדר כ"תרגיל מפקדות של הכוחות המזוינים ברמה אסטרטגית-אופרטיבית... בשיתוף עם כוחות בתרגילים טקטיים". נושא התרגיל הוגדר כ"ארגון וניהול מבצע התקפה אסטרטגי-אופרטיבי עם פריצה יזומה של תעלת סואץ והשמדת עמדות אויב קרובות בקרבות היתקלות, במטרה להגיע לקו הגבול הבינלאומי ולרצועת עזה ולהתאמן להגנה עליה".

בפקודת המבצע נקבע עיתוי התרגיל לימים 1-7 באוקטובר 73. כמנהל התרגיל גיל נקבע שר המלחמה, אחמד אסמעיל עלי. פקודת הארגון לתרגיל מגדירה במדויק שעם קבלת מילת קוד יש לעבור למצב של מבצעים אמיתיים.

● כל הציטוטים של פקודת התרגיל מפרסום של סוכנות עיתונות "מזרח", אשר מביא את פקודת תרגיל "תחריר-41" שפורסמה ע"י מפקדת ארמיית שדה 3 לדיוויזיית החי"ר 19, ב-30 בספטמבר 1973.

ערים לנקודה זו ובהנחיות לאבטחת תוכי-
ניות ההונאה הם מדגישים במפורש ש"יש
להסתיר את כוונת ביצוע פעולות
ההונאה גם מכוחותינו, ככל שהמצב
מאפשר זאת, היות ולרוב ההונאה
היעילה מחייבת להונות את כוחותינו
עצמם".¹⁹

ההונאה בדרג המדיני

ההונאה בדרג המדיני לא תפורט במאמר
הזה. יודגש, כי הצעדים שבוצעו במצרים
ערב המלחמה בדרג המדיני הם צעדי
הונאה מסייעים בלבד, ותרומתם העיקר-
רית הייתה בחיזוק צעדי ההונאה אשר
בוצעו במסגרת "תחריר 41", ברקע ובאור-
וירה שהם יצרו תוך כדי השתלבותם עם
מערכת החיים הרגילה במצרים. ניתן
להעריך שללא רקע זה וללא שילוב של
ההונאה בדרג המדיני ובדרג הצבאי,
הייתה אמינותו של תרגיל "תחריר 41"
נפגמת ועד מהרה היו מתגלים פרצות
בתוכנית ההונאה וההעלמה המצרית,
והדבר היה עלול לגלות, בסופו של דבר,
את כוונות המלחמה המצריות.

התמונה המודיעינית בישראל

עד ספטמבר 1973 היה עיקרו של מאמץ
המודיעין הישראלי מופנה לעברה של
סוריה. מצרים נכנסת לתמונה החל ב-28
בספטמבר, עת הבחינו בזירה זו בתזוזת
כוחות לא שיגרתיים ובהעלאת הכוונות.
במקביל, התקבלו ידיעות על כך, ש"ביום
שני, 1 באוקטובר, יפתח הצבא המצרי
בתרגיל גדול - תחריר 41 - שינוהל ע"י
המפקדה הכללית של הכוחות המזוי-
נים", בראשותו של שר המלחמה. הידי-
עות גם מוסרות, שבתמרון יתורגל שיתוף
פעולה בין מפקדות ובין זרועות, יופעלו
גייסות, יגויסו מילואים, ויושלמו עבודות
ביצורים.²⁰

לאור הידיעות אשר הגיעו למערכת
המודיעין בראש השנה, קיים הרמטכ"ל
דיון ערכון - ביום א', ה-31 בספטמבר
1973 - בהשתתפות כל המטה. בדיון
הוצגה התמונה הזו: כל צבא סוריה
במערך חרום, מוכן למתקפה, ללא כל
הכנות נוספות. זה מערך מלא שלא היה
כמותו בעבר; אך ההערכה בסיכום היא
שסוריה לא תצא למלחמה, ללא מצרים,
ועל כן חשוב מה מתרחש במצרים. ראש
אמ"ן הציג שמנאומו של סאדאת מה-28
בספטמבר ניתן ללמוד שאין צפויה
מלחמה קרובה. לדעתו, אין בנאום כל
רמז לכוונה מלחמתית ממשית, למרות
ש"שחרור האדמה" מוצג בנאום כמשימה
לאומית ראשונה במעלה. ואילו במישור

גם בישיבה זו לא נמסר לנוכחים דבר
מלבד הדברים, שאמר סאדאת בתום
הפגישה: "כל אחד צריך להיות מוכן
לגמרי לפקודה, שאני עשוי עכשיו להוציא
בכל רגע".¹⁸ חשוב לציין, כי ב-22 באר-
גוסט 1973, ידעו על המלחמה בצבא
המצרי שמונה קצינים בלבד. לפני תאריך
זה ידעו על כך רק שר המלחמה המצרי,
הרמטכ"ל, ראש אגף המבצעים של הצבא
המצרי ואולי אף ראש אגף המבצעים של
הכוחות המשותפים (הגנרל בהא אל-דין
נופל). שעת המלחמה - 1400 - נקבעה
ב-3 באוקטובר בעת ביקורו החשאי של
אחמד אסמעיל עלי, שר המלחמה
המצרי, בדמשק.

בהנחה שנתונים אלה נכונים, ניתן
לומר שהצבא המצרי ניהל ערב מלחמת
יוה"כ מערכת פעילות כפולה: האחת -
שיגרתי, והשנייה - המתכוננת
למלחמה.

המערכת השיגרתי ניהלה את חיי
היום-יום: גייסה מילואים ושחררה אותם,
ניהלה מערכת הדרכה, הכשרה צוותים
וכוח אדם, התאמנה ברמות טקטיות,
אופרטיביות ואסטרטגיות, פרסה וקפלה
תשתית קשר לחרום, תרגלה חציית
מכשולי מים והפעלת כוחות בקרב
משולב וכן ביצעה כל פעילות אחרת של
צבא המתכונן כבר חמש שנים למלחמה
נגד ישראל, אך אינו יודע: מתי ואיך
תיערך המלחמה.

המערכת המתכוננת למלחמה הייתה
בעצם אותה מערכת עצמה אשר ביצעה
אף היא את אותן פעולות במדויק.
המערכת הזו נוהלה ע"י שותפי הסוד
המעטים, אשר התוו את תוכנית
המלחמה, ודאגו לכך שתהיה התאמה
מלאה בין שתי מערכות אלה.

כאמור, הדבר הושג על ידי בניית שתי
תוכניות מקבילות: האחת, מבצעית אשר
נקראה "גרניט 2 משופר" או מבצע
"באדר" והשנייה, תוכנית שבמרכזה עמד
התרגיל "תחריר 41" - התרגיל אשר
שימש כמסווה לכל ההכנות הצבאיות
המצריות למלחמה. ביצוע ההכנות
למלחמה תחת מסווה "תחריר 41" - ע"י
קיום שתי תוכניות מקבילות, יחד עם
אמצעי הסודיות הקפדניים שנקטו
להסתרת הכוונות - השיגו תוצאה
אחת: הם סיפקו למודיעין הישראלי ולכר-
חות המצריים את ההסבר להכנות
למלחמה ולתופעות החריגות שנראו
בשטח. ההפתעה הושגה בזכות הצלחת
המצרים להונות לא רק את המודיעין
הישראלי ואת צה"ל, אלא גם את הצבא
המצרי. חשוב להדגיש, שהמצרים היו

לכבוש את כל שטחו של סיני בפרק זמן
שלא יעלה על שבעה ימים;

● הלימודים במוסדות ההדרכה הצב-
איים יחודשו בתום התרגיל, בתשעה
באוקטובר 1973.

בנוסף לכך, נראה, שיש משמעות
לדרישה להזכיר במשך התרגיל בכל
ההתקשרויות את מילת הקוד של התר-
גיל: "תחריר 41". זאת, כנראה, כדי להב-
טיח שלמודיעין הישראלי יגיע מידע
שבצבא המצרי, אכן, נערך תרגיל "תחריר
41".

ה. הפצת ידיעות על מתן היתר
לחיילים לעלות למכה - מספר ימים
לפני המלחמה הועברו הודעות ליחידות
השונות בצבא המצרי לרישום קצינים
וחיילים, הרוצים לעלות לרגל למכה
לקיום מצוות ה"עמרה". לדעת מפקד דיר
ויזיה 19, הודעות אלה גם "שודרו בקשר,
על מנת שהאויב יקלוט אותן".¹⁵ ידיעה זו
פורסמה מאוחר יותר (ב-5 באוקטובר)
בעיתון אל-אהראם.¹⁶

ו. יצירת אווירה של רגיעה לאורך
החזית - בימים שלפני מלחמת יום הכי-
פורים, ובמיוחד בבוקר ה-6 באוקטובר,
פעלו לאורך החזית קבוצות חיילים,
המכונות ע"י אחד המקורות "קבוצות
העצלים" ומטרתן ליצור אווירה של
רגיעה לאורך החזית. חיילים אלה סבבו
ללא נשק וכובע פלדה, טבלו בתעלה, דגו
דגים, מצצו קני סוכר, אכלו תפוזים
וחלקם אף לבשו בגדי ספורט.

צעדי ההעלמה וההסתרה

בחלק מצעדי ההונאה יש גם היבטים של
העלמה והסתרה, שמטרתם העיקרית
לאבטח את תוכנית ההונאה ואת צעדי
ההונאה שבוצעו במסגרת "תחריר 41".
על מנת להבטיח את הצלחתם וכדי
להשיג הפתעה מוחלטת, נקטו צעדי
הסתרה ושמירת סודיות קפדניים ביותר.
בספרו "מלחמת יום הדין" ציין הרצוג, כי
בסקר אשר נערך בין שבויים מצריים
נמצא כי רק אחד מהם ידע, כבר ב-3
באוקטובר, כי ההכנות הן למלחמה. 95%
מהשבויים למדו על כך ב-6 באוקטובר
בבוקר, עת נאמר להם שהתרגיל בו הם
עוסקים הוא הכנה למלחמה.¹⁷ מפקד דיר-
ויזיה 19 ציין, שלמפקדי הדיוויזיות נמסר
על המלחמה ב-5 באוקטובר בשעה 0800.
למפקדי הזרועות, החילות והפיקודים
נמסר על ההחלטה לצאת למלחמה ב-1
באוקטובר - בכנס של המועצה העליונה
של הכוחות המזוינים, בנוכחות סאדאת.

הצבאי יש הכנות לתרגיל המפקדות הבין-זרועי. בספרו "דדו" ציין חנוך ברטוב, שבשלב זה הוא לא מצא בכל מה שסופר לו ובכל מה שקרא רמז לכך, "שמישהו צפה מלחמה כוללת, או שמישהו פיקפק בכך שכאשר זו תתקרב, תהיה לצה"ל ידיעה חד משמעית על כך"²¹.

גם במהלך האחד באוקטובר ממשיות לזרם ידיעות ממקורות מהימנים המצביע על המשך המגמה המדיאגיה של ריכוז כוחות חסר תקדים בקרבת התעלה. כמו כן, נודע על דחיית בחינות לקצינים, גיוס מילואים ותנועה רבה של כוחות ממקומות שונים לכיוון החזית. בהערכת המצב אשר מסר האלוף זעירא בפורום המטכ"ל, ב-1 באוקטובר, הוא הצביע על מצב צבאי מיוחד בשתי החזיתות. לדעתו: "במצרים מתחיל היום תרגיל גדול ברמה מטכ"לית, מלווה בתזוורת של דיוויזיות ממוכנות, יחידות גישור, צנחנים ויחידות מוטסות בהיקף גדול ביותר, כל זה מתבצע במסגרת תרגיל 'תחריר 41', ואין כל כוונה להפוך זאת למלחמה"²².

גם בסוריה פרוס מערך חרום שכמותו לא היה, אך "מאחר שלא נראה, שמצרים יוצאת למלחמה – נובע מכאן, שגם סוריה לא תצא למלחמה"²³.

בשניים באוקטובר מסרו גם העיתונים המצרים על הכרזת כוננות בגזרות הצפון-מזרחית של תעלת סואץ. במסגרת תרגיל "תחריר 41" הופעלו מוצבי הפיקוד של המטכ"ל ושל מפקדות הארמיות. כלי רכב וציוד צליחה הועברו לביל 2/1 באוק-טובר לעבר החזית. מצפים של צה"ל לאורך התעלה הבחינו כי במספר מקרים מות מסירים רשתות-הסוואה מעל לתותחנים ומבצעים עבודות בשפת התעלה בעשרות נקודות, שהוכשרו לפני זמן רב להורדת כלים לצליחת התעלה. כל זה מלווה באותם פירושים ש"הכל מתרחש במסגרת התרגיל"²⁴. מנוסים בתרגילים דומים מסידרת "תחריר" – ידעו גורמי ההערכה לחזות, כי בימים הקרובים יקודמו בגזרה מסוימת תחמושת, אספקה וציוד הנדסי. חשוב להדגיש, כי לידיעת הרמטכ"ל, שר הבטחון ולשכת ראש הממשלה הגיעו, בנוסף, ידיעות מודיעיניות נוספות, המוסרות על כוונות המצרים והסורים לתקוף את ישראל (אף תוך תאור שיטת המתקפה). ידיעות אלה לא שינו את ההערכה והכל מקבלים את הערכת אמ"ן אשר ממשכה להיות: ההי-ערכות בסוריה – הגנתית, והתנועה העצומה של גייסות במצרים – במסגרת "תחריר 41". הידיעה ששודרה בקשר, במסגרת תוכנית ההונאה האופרטיבית,

על האישור לקצינים מצריים לעלות למכה באמצע אוקטובר, שימשה כהוכחה שאכן כל התופעות החריגות במצרים קשורות לתרגיל הבין-זרועי.²⁵ ההערכה הזו לא השתנתה גם בשלושה באוקטובר. בארבעה באוקטובר הגיעו ידיעות על פקודות לצבא המצרי לעבור לכוננות עליונה ולהתכונן לקרב. תמונה דומה מצטיירת גם בצפון. הערכת אמ"ן ליום זה אמרה, ש"הכוננות לקראת פתיחת מלחמה במצרים היא השיא של אותו חלק ב'תחריר 41', שתורגל בו שיתוף ממש, ומכאן ואילך ינוע הכל לקראת סיום התרגיל כולו ביום ראשון, ה-5 באוק-טובר"²⁶. גם אז לא היו עוררין על הערכת אמ"ן. כאשר הגיע הפיענוח של גיחת הצי-לום שבוצעה בדרום, לביל 5/4 באוקטובר, התגלה כי היערכות החרום של הצבא המצרי חסרת תקדים: בעשרת הימים האחרונים גדל מספר קני-הארטילריה לאורך החזית מ-800 ל-1,100; חמשדיווי-זיות החי"ר תפסו את מערכי החרום בתקן-מלחמה מלא; ובגזרות של כל חמש הדיוויזיות נראו ריכוזים של ציוד צליחה וגשרים. לידיעה מדיאגיה זו הצטרפה, בבוקרו של ה-5 באוקטובר, ידיעה על יציאה בהולה של משפחות היועצים הסובייטים ממצרים ומסוריה. מערך האיר-סוף של צה"ל מאתר מטוסי נוסעים רוסיים שבאו למצרים ולסוריה על מנת להחזיר את המשפחות לברית-המועצות.²⁷

בעקבות זאת החליטו להכריז כוננות ג' בצה"ל.²⁸ למרות זאת, בהתייעצות, שזומנה במשרדה של ראש ממשלת ישראל, בצהרי ה-5 באוקטובר (בשעה 11:30), סקר ראש אמ"ן את ההתפתחויות עד לתאריך זה, והמשיך לדבר על תרגיל "תחריר 41" והערכתו – "חרף סימנים רבים של כוננות למלחמה ממש, אין עומדת לפרוץ מלחמה"²⁹.

הערכה זו – של ראש אגף המודיעין של צה"ל, של הרמטכ"ל, של שר הבטחון ושל ראש הממשלה – תשתנה רק בשבת בבוקר, השישה באוקטובר בשעה 04:30, עת צלצל הטלפון בבתיהם ובבתי מספר קצינים בכירים אחרים. ההודעה שנמסרה לכולם הייתה זהה: "הצבא המצרי והצבא הסורי עומדים לפתוח הערב, שבת, השישה באוקטובר 1973, בהתקפה על ישראל. ההתקפה תיפתח בו זמנית בחזית הסואץ ובחזית הגולן."³⁰

חות המצריים כתוצאה מתכנית ההונאה שינתה באופן מכריע את מאזן הכוחות בחזית בימים הראשונים של המלחמה. בזכותה הושגה הפתעה אסטרטגית אופר-טיוויית, נחסכו למצרים אבדות בנפש, והור גדלה העוצמה הקרבית היחסית של הכוחות התוקפים. בתכנית ההפתעה הסורית ערב מלחמת יוה"כ התגלו בקי-עים רבים אשר אפשרו לצה"ל להעריך לבצע הכנות מועריות לבלוימת המתקפה. מאז אוקטובר '73 עבר עשור. בסוריה הולכת ומעמיקה המעורבות הסובייטית ועימה, כנראה, גם מתרחב חלקם של הסובייטים בפיתוח תורת הלחימה של הצבא הסורי. אין ספק, מעורבות זו, החדרת לכל דרגי הצבא, תקיף גם את סוגיית ההפתעה.

בסוף מאי '83 פורסם באמצעי התק-שורת אודות תרגיל סורי בין-זרועי מקיף, אשר נוהל ע"י הסובייטים. צה"ל לא הסתיר את צעדי העירנות והכוננות שנקט מחשש לפשרו האמיתי של התרגיל. האם תרגיל מקיף זה, בשיתוף כוחות, אינו ראשון בסדרת תרגילי "שתרור", שמטרתם: הכנת הצבא להחזרת רמת הגולן "הכבושה"?

מקורות

1. חנוך ברטוב: דדו (תל-אביב: ספרית מעריב, 1978), כרך א', עמ' 324.
2. שם.
3. מסמך שלל.
4. "זכרונות המלחמה של הרמטכ"ל המצרי".
5. ידיעות אחרונות, 15 דצמבר 1978, עמ' 3.
6. אבי שי, "מצרים לקראת מלחמת יוה"כ".
7. מערכות 250 (יולי 1976), עמ' 35, הערה 31.
8. Muhaled Heikal. *The Road to Ramadan*. p. 14. (Fontana/Collins, 1976).
9. זעם אל-דווי, אל-חרב אל-ערביה אל-אסראאיליה אל-ראבעה. (עמאן: אוקטובר 1974) עמ' 42.
10. אל-איובי היתים: אל-מוסועה אל-עסכריה. (בירות: אל-מוא'ססה אל-ערביה ללרר-אסאת ואלנשר 1977), עמ' 700.
11. עיקרי התרגיל נלקחו מפקדת התרגיל שפורסמה ע"י מפקדת הארמיה השלישית ב-30 ספט' 1973. משרד המלחמה. מפקדת ארמיה 3 שרה, מחלקת מבצעים. תרגיל "תחריר-41". עמ' 9-12.
12. "זכרונות שאולי", אל-וטן אל-ערבי. לבנון, 11 ינואר 1979.
13. "גאמסי על סודות המלחמה" אל-בלאע', 30 ספטמבר 1974.
14. שם.
15. שם.
16. אבי שי. מערכות 250 (יולי 1976) עמ' 22.
17. מחמר וג'די קנדיל. "ראיון עם מפקד דיוויזיה חי"ר 19 לואי (אלוף) יוסף עפיפי". אחר סאעה.

(המשך מקורות – בעמוד 45).

סיכום

ההפתעה האסטרטגית אשר השיגו הכו-

הפוגה

גנרל סעד א-דין שאזלי*

כאזורי ריכוז לפני התקפה, אלא גם לקלוט תגבורות וציוד גישור. לכן, על כל דיוויזיה היה לנוע אך מעט מאוד לפני ההתקפה. החי"ר המסתער ינוע לחפירותיו ליד התעלה רק בלילה שלפני ההסתערות. האוייב לא יוכל לדעת זאת.

"התרגיל האסטרטגי" לא יתחיל לפני האחד באוקטובר ("ע" פחות 5). עד אז תופחת הספירה לאחור בעשרה ימים. היינו זקוקים ל-14, או 15 יום, גם משום שדברים רבים ניתן לעשות ברגע האחרון בלבד (היערכות הארטילריה לאורך התעלה; העברת חלקי גישור, חלקי אסדות וציוד צליחה אחר לשטחי הכינוס הסופיים, לדוגמה). תכננו לבצע את כל התנועות הרגישות באמת — אלו אשר גילוין ימנע את הביצוע — בלילה. על כן, היינו זקוקים לכ-15 לילות, כששיא הפעילות — בחמשת הלילות האחרונים.

באורח בלתי נמנע, חלק ניכר מפערי לותנו היה גלוי: גיוס המילואים, למשל. סיורי האוייב יגלו ללא ספק שהתרגיל גדול יותר במידה ניכרת ומפורט יותר מאשר בכל שנה קודמת. בנקודה זו נכנס לפעולה חלק נוסף מתכנית ההונאה שלנו. תנועות צבאיות ליד התעלה יצביעו על כיוון התקפי. תכנית ההונאה שלנו יזמה שורה של פעולות צבאיות ופוליטיות, ברמה בין-לאומית ולאומית כאחד, שכולן יחד יציגו תמונה שונה — הן יגלו, אם יצורפו יחדיו על ידי אויב נכון, שאין הערבים נוטים למלחמה. התכנית הייתה פשוטה מאוד, ופעלה היטב כל כך. אלא שעל כולנו, בדרגים הגבוהים, היה לחיות חיים כפולים, לקיים שגרה על פני השטח, תוך פעילות סודית להכנות האחרונות. שני עולמות.

הסוד קיים בקפדנות כה רבה, עד שלא הרשיתי לעצמי להתנהג לא רגיל אפילו בתוך המשרד. הייתי רמטכ"ל המתכוון לתרגיל השנתי באחד באוקטובר, ותו לא. לא ביטלתי שום מפגש שמא מישהו ינחש. הצלחתי אפילו להטעות את אשתי. שלושים שנות נישואין לאיש צבא הרגילו אותה לקריאות טלפון ממשרדי המודיעות שאשהה עם הגייסות ימים אחדים. ערכתי



1973 גייסנו עד כה מילואים 22 פעם — לעיתים קבוצה, לעיתים, קבוצות רבות — לתקופות של שלושה ימים עד שבוע. היה ידוע, שאנו בוחנים ומשפרים את שיטת הגיוס החדשה שלנו.

בעשרים ושבעה בספטמבר ("ע" פחות 9) הכרזנו על גיוס נוסף, ה-23 במספר. המילואים ישוחררו, הודענו, בשבעה באוקטובר. ב-30 בספטמבר ("ע" פחות 6) קראנו לעוד קבוצה. לסילוק חשד, הודענו בארבעה באוקטובר ("ע" פחות 2) על שחרור 20,000 מאלה שנקראו ב-27 בספטמבר, אם כי מעולם לא פרסמנו מספרים; שיבזבו האוייב אנרגיה לגלות אותם. שגרת הגיוסים, שהתחלקה בקפדנות על פני מרבית השנה, הייתה, לדעתי, אחד המפתחות להצלחת ההונאה. במשך "התרגיל" לא ביצעו כוחותינו הקרביים העיקריים שום מהלך תוקפני חדי-כיווני. לא היה צורך בכך; שלוש או ארבע שנים החזקנו חמש דיוויזיות חי"ר ליד התעלה, כל אחת ערוכה במערך הגנתי בגורה ברוחב של 15 — 18 ק"מ. הן נשארו באותם מערכים. סמכנו על האוייב שישלה זאת, ושיסיק שהדיוויזיות אינן מרוכזות להסתערות. סודנו היה שעל כל דיוויזיה לחצות את התעלה בגורה שאינה עולה על חמישה — שישה ק"מ — וגורות ההסתערות יהיו בתחום גורות ההגנה הדיוויזיוניות הקיימות. במשך שנות ההכנה, נחפרו כל כך הרבה תעלות עד שקווי ההגנה של כל דיוויזיה יכלו לשמש לא רק

שעה שיגעתי במשך ה-21 בספטמבר בהכנת החטיבה המרוקאית, התקבלה ההחלטה הפוליטית הסופית. בשעה מוקדמת למחרת היום, נמסר התאריך לשרי המלחמה ולרמטכ"לים של מצרים וסוריה: שישה באוקטובר, והספירה לאחור החלה מייד.

הגעתי לביתי בשעה 0130 באותו בוקר. בשעה 0900 החלה הישיבה החודשית הקבועה שלי עם המטה ועם מפקדי השדה. זו הייתה פגישתנו ה-26 — וכפי שיצא, האחרונה שלי. סקרתי את פניהם המתוחים, הקשבתי לדבריהם, כשעימדי הסוד הכמוס: בעוד 14 יום רבים מהם יצלחו אל תוך סיני, במשימה הקשה ביותר — לחלקם, האחרונה — בחייהם. כל אלה גרמו לי לתחושה מוזרה עת ישבתי שם. לא היה דבר לעשותו. הכל נלקח בחשבון, הכל היה מתוכנן. הייתי בטוח בהצלחת הצליחה. הכל קיבלו את אשר החדרתי במפקדים אלה במשך חודשיים: צליחתנו תיכנס לתולדות המלחמות כניצחון הסטורי. כי כל קצין וחיל שסייע לה ידבר בה בגאווה עד סוף ימיו. מה עוד נותר לומר? הסוד ימסר להם בבוא המועד. ניהלתי את הדיון בחיפזון. הצליחה לא הוכרזה אפילו פעם אחת. הפסקנו כרגיל, בשעה 1630. בשעה 1900 הלכתי לדיון בן שעתיים, שניהל הגנרל איסמעיל. שמענו בו את התכניות הסופיות של חיל האוויר הסורי.

התחושה של חיים בשני עולמות התחזקה בימים הבאים. זה היה, במובן מה, דבר אשר תכנית ההונאה תבעה. יסודות ההונאה היו סיפורי הכיסוי שלנו על ריכוזי החיילים ועל תנועת יחידות וציוד לחזית. כל סתו, מאז 1968, ערכו הכוחות המזוינים של מצרים, "תרגילים אסטרטגיים" בהיקף הולך וגדל במכוון. "תרגיל" שנתי זה יחל באחד באוקטובר ויימשך שבוע, ויגיע לשיאו קצת לפני סיומו בשבעה באוקטובר. אשר לגיוס אנשים, זה היה עניין שבשגרה. בשנת

* רמטכ"ל צבא מצרים במלחמת יה"כ. מתוך ספרו "The Crossing of Suez".

את נסיעותי הסודיות למרוקו ולאג'יר מבלי שהיא ידעה שיצאתי מהארץ. היא אמרה לי אחר כך עד כמה התפלאה, כששמעה ברדיו על המתקפה.

התכנית המפורטת לפעילות "נורמ-לית" נמשכה. ב-27 בספטמבר ("ע" פחות 9), עשינו את הצעד הפותח הרגיש ביותר, גיוס. כדי להרגיע את כולם, הזמין הגנרל איסמעיל את כל שרי הממשלה לעשות את אותו יום במטכ"ל, לתדרוך על ארגונו ועבודתו. הנחנו שהאוייב לא יאמין לעולם שמכונה צבאית הצועדת למלחמה תזובזב עשר שעות יקרות על "יום פתוח".

למחרת בבוקר ("ע" פחות 8) היינו, שר המלחמה ואנוכי, בקרב חבורה צבאית גדולה שערכה, מה שהפך כבר למסורת, ביקור שנתי בקברו של הנשיא המנוח נאצר. לאחר זאת, קיימנו טקס במטכ"ל. באותו ערב הלכתי ליום הזיכרון השנתי באיחוד הערבי הסוציאליסטי. שוב, עקב שיקול דקדקני, היה נאומו של סאדאת מתון, עצור, שונה מאוד מנאומו הבוטים בחודשים האחרונים.

בין מאורעות ציבוריים כאלה, היו ימי מלאים בסדרת פגישות עם מפקדי החי-לות, כשאנו נכנסים לפירוט תכניותיהם בפעם האחרונה, בודקים תקלות של הרגע האחרון.

האחד באוקטובר ("ע" פחות 5), סימן את תחילת השלב הסופי. "התרגיל האסטרטגי" שלנו החל. באותו בוקר עבר המטכ"ל לחדרי המלחמה, "מרכז עשר" (אפילו בכך לא היה דבר בלתי רגיל: עברנו ל"מרכז עשר" לקראת התרגיל השנתי במשך השנים האחרונות) הפורמי ליות האחרונה שנתרה הייתה הישיבה האחרונה של מועצת הכוחות המזוינים, אשר זומנה למשרד המלחמה, בנייהולו של הנשיא. היא הייתה יחסית קצרה. כל מפקד התבקש רשמית לאשר את מוכנותו לבצע את המשימה שהוטלה עליו. כל אחד תאר, בתורו, את משימתו. התכנית לביצועה, מצב הכוננות בחילו ולבסוף נתן הצהרה שהוא מוכן. זו הייתה הקדמה הכרחית לפקודת המלחמה הרשמית שעליה יחתום הנשיא וימסור לאיסמעיל. לא היה שום עניין נוסף. לאחר מספר מילות עידוד, יצא הנשיא.

לפחות עתה, כש"התרגיל" מתקרב, איש לא ציפה שאשתתף במסיבות קוק-טייל דיפלומטיות. את הימים הבאים עשיתי ב"מרכז עשר" כשאנו מתרכזים בשלושה נושאים. התקדמות הגיוס, והת-נועה החשאית של ציוד הצליחה ושל התגבורות אל החזית היו שני תחומים

בהם הייתה חשיבות מיוחדת להקפדה, ללא טעויות, על לוח הזמנים המפורט עד דקה. הנושא השני היה מעקב אחר הצלחת תכניות ההונאה שלנו, תוך בדיקה מתמדת של תגובות האוייב. אי אפשר היה למנוע שערימה של נושאים משניים תצוף כמעט מדי שעה: בעיות עם מערכת הקשר הנרחבת שהקמנו; בדיקת ההגנה של "מרכז עשר" עצמו; בדיקה אינסופית של תוכן ההודעות הראשונות שנפרסם בקרב. (הן יאשימו את הישרא-לים שהחלו בפעולות איבה — שקר, כמו זה שהאוייב נקט נגדנו ב-1967).

אותו יום, האחד באוקטובר, החלטנו לבסוף להפיץ את הסוד. שני מפקדי השדה הבכירים שלנו, הגנרל סעד מאמון מהארמיה 2 והגנרל עבדל מונעים ואסל מהארמיה 3 נקראו ל"מרכז עשר" וקיבלו את הפקודה: היכון לביצוע תכנית "באדר", בשישה לאוקטובר. רק להם מותר לדעת זאת ב-48 השעות הבאות. אפשר להודיע על כך למפקדי הדיוויזיות בשלושה באוקטובר; למפקדי החטיבות למחרת היום; למפקדי הגודים והפלוגות כעבור יומיים; ולמפקדי המחלקות ולאנ-שיהם — לא לפני יום ה"ע" עצמו, שש שעות לפני שעת ה"ש".

אולם, צעדנו הבא באותו יום יהיה ללא חזור: לצוללתינו יפליגו אל עמדות הקרב שלהן. המפקדים לא ידעו את משימ-רתיהם: אסור היה לפתוח את הפקודות החתומות עד שעות ספורות לפני שעת ה"ש". אך לא היה כל נוהל לעצירה. מרגע שהפליגו נאסר על הצוללות להשתמש ברדיו. לא הייתה כל דרך להחזיר, או לבטל את משימתן. עם הפלתן, מבלי שהצוותים ידעו על כך, החלה, למעשה, המלחמה.

למזלנו, מבחינה מוראלית, מעטים אף ב"מרכז עשר" ידעו כמה קרובים היינו בכל זאת לדחייה. בשלושה לאוקטובר ("ע" פחות 3) טס איסמעיל לרמשק לכמה שעות. כשחזר, אמר לי באופן פרטי, שהסורים ביקשו שיום ה"ע" יידחה באר-ב-עים ושמונה שעות. איסמעיל סרב — כשהוא משתמש בתגובה החזויה שלי כתרוך. "עליכם לחשוב על החזית המצ-רית; חישובו על מצבו של גנרל שאולי אם נסכים לדחייה, אין סיכוי לקיים יותר את הסוד. אנו עלולים לאבד את ההפתעה שכה קשה וזמן כה רב עבדנו על השגתה. לפני כל החלטה עלינו לשאול את חוות דעתו הצבאית של שאולי. פשוט, איני מאמין שיסכים". הסורים השתכנעו, סיפר איסמעיל, באירצון רב. לא רק את האוייב רצינו להוליך שולל.

היו גם הרוסים. זה היה קשה. בנוסף למד-ריכים, עדיין היו להם מומחים ביחידות אחדות. הם יראו את הכנותינו. גם סיפור הכיסוי שלנו על התרגיל השנתי לא ישכנע אותם לזמן רב. היו יותר מדי מחלוקות, שאפשר להסתירן מהאלקטרו-ניקה, או מתצפיות לוויינים של האוייב; אבל, בקושי ממומחים שבקרבו.

זה היה ב-29 או 30 בספטמבר — שבוע לפני ההסתערות — שהנשיא הורה לנו להציג לסובייטים תאור מעורפל ככל האפשר של המתרחש. בשניים באוקטובר ("ע" פחות 4) הוטל על מנהל המודיעין, גנרל פואד נאצר, להתקשר עם קצין הקי-שור הסובייטי הראשי, הגנרל סאמאחר דצקי, ולומר לו שיש בידינו ידיעות שישראל מתכוננת לפשיטה, אך איננו יוד-עים מתי והיכן. עליו לשאול את הרוסי האם תוכל מוסקווה לספק פרטים נוספים. בשלושה באוקטובר ולמחרת היום על נאצר לחזק את הידיעות, ולומר, שאנו בטוחים עתה שתהיה זו פשיטה בהיקף גדול, מלווה, אולי, במהלומה אווירית חזקה. הכנותינו הם אך תגובה לסכנה זו. נראה שסאמאחדצקי קיבל את סיפורו של נאצר. אך כבר באותם ימים הוא היה חשדן ביותר. קרו יותר מדי דברים. לסוב-ייטים היו עדיין כ-100 מומחים ביחידות תינו, שדיווחו בוודאי לאדוניהם. בוודאי גם המומחים הסובייטים בסוריה דיווחו על הכנות דומות. דומני, שקיבלו אימות מסוירי לוויינים. יתכן שקיבלו רמז מהנ-שיא סאדאת, או מאסאד. מכל מקום, בארבעה באוקטובר ("ע" פחות 2) היה די ברור לנו, שהסובייטים בטוחים, למעשה, שמלחמה בשער.

אולם, נכונה לנו הפתעה מוחלטת באשר לתגובה הסובייטית: מאוחר בערב, בארבעה באוקטובר, הועברו המומחים הסובייטים ומשפחותיהם לשדה התעופה והוטסו למוסקווה. למחרת בצהריים ("ע" פחות 5) המיני-פינוי הושלם. רבים ממומ-חיהם נשארו. כפי שאישרה שיחה טלפו-נית בהולה למטכ"ל הסורי, אין הרוסים מפנים את אנשיהם מרמשק. עורני תמה. אך כשהעירוני עם החדשות באותו יום שלישי בערב, הגבתי בסקרנות. עד כה, למרבה פליאתנו, לא ניחש האוייב את האמת. אם משהו עלול עתה לשכנעו, הרי זו הפעולה המבוהלת הזו.

ואם לא היה די בכך, הפינוי הסובייטי לא היה ההפרה הרצינית היחידה של אמצעי הביטחון. מוקדם בערב בארבעה באוקטובר שמענו באימה, שהמוביל הלאומי שלנו, איגיפטאיר, ביטל לפתע את טיסותיו ועשה הכנות קדחתניות

האוייב מוזעק עדיין. ומה בדבר קצינינו הזוטרים והחיליים, הם בוודאי חושדים במשהו? היום, בשעה מוקדמת יותר, נמסר למפקדי הגרודים והפלוגות; אך הגייסות לא ידעו עד מחר בבוקר. למרות כל סיפורי הכיסוי שלנו, חששתי שחלק מהם מנחש איכשהו מה הולך. מאמון היה באותה דעה. "חשד, כן", אמר, "אני בטוח שאחדים ניחשו את האמת, אך שום דבר ודאי. רק למעטים בינינו שחייבים לדעת, יש משהו ודאי. אחד מהמח"טים שלי בא אלי אתמול — שעות ספורות בלבד לפני התדרוך — ובקול נמוך מאוד שאלני, אם היה זה באמת רק תרגיל צליחה, או משהו אמיתי. שאלתי, האם זה משנה משהו. האם אין הוא מתכוון לתרגיל כמו למלחמה?"

חזרתי ל"מרכז עשר" מאוחר אחר הצהריים, והייתי בטוח יותר מתמיד שאנו עומדים לנצח. נותרו פחות מ-24 שעות והאוייב יוכל לדעת רק מעט אפילו אם הוא מנחש.

החלטתי לשכב לישון מוקדם, הייתי עייף ואמרתי לעצמי בנחישות, "אתה חייב במנוחה טובה הלילה. מוטל עליך תפקיד גדול מחר ושינה תהיה הדבר האחרון שיהיה לך". לאחר ארוחה קלה הלכתי לחדר השינה שמעבר למסדרון של חדר המבצעים, אך לא היה קל להרדם. נעלי הזקיפים והקצינים התורנים נקשו על מעבר הבטון, וכל פרטי צליחת התעלה חלפו במוחי. כששכבתי שם, ידעתי שהקרב כבר החל, בחשאי: צוללר-תינו היו כבר בעמדות הקרב; לצד התעלה הורידו חבורות קטנות של פלסים סירות גומי, כדי לחצות בחתירה שקטה ולסתום את פתחי "האש הצפה" של האוייב; במקום אחר על הגדה, חתרו קבר צות הסיור ארוכות הטווח שלנו להחליק לעומק סיני, מעבר לקווי האוייב.

המוזיינים: "רצוני שתנפק, רמקולי טרנ-זיסטור מחר, לפני עשר בבוקר. עשרים יועברו אל הארמיה 3, ושלושים — אל הארמיה 2" (עשרה לכל חזית הסתערות). הוא השיב בגלוי, שאין לו כמות כזו. אמרתי לו למשוך אותם מכל יחידה שאיננה בארמיה 2 או 3; ואם עדיין יחסרו, שיקנה בשוק הקרוב. נתתי לו שלוש שעות, לאחר מכן עליו לצלצל אלי למפקדת השרה של הארמיה 2.

ואסל שלט היטב בעניינים בארמיה 3. בהקלה נסעתי צפונה אל מפקדת הארמיה 2. גם כאן היה הכל שלו. לגנרל מאמון הייתה בעייה קלה עם יחידות ההנדסה המטכ"ליות, שהגיעו כתגבורת. טלפון מהיר אל גנרל גמאל עלו, מפקד חיל ההנדסה, פתר אותה. סיפרתי למאמון על הרמקולים שיגיעו. עודנו מדברים, הודיע מנהל יחסי הציבור, שיגיעו בזמן. נראה שלא היה לי דבר לעשותו. החלטתי להעניף מבט אחרון בקו בר-לב. סעד מאמון ואנוכי הלכנו לנקודת התצפית הקדמית ליד התעלה. הרמתי בזהירות את ראשי וצפיתי. שם, מולי, לא יותר ממאה מטר ממני ניצב אחד המעוזים החזקים ביותר: קראנו לו איסמעליה המזרחית, אם כי ידענו ששמו הישראלי פורקן. הוא שלט בגזרה המרכזית, חוסם את דרך העקלתון מזרחה אל מרכז סיני, מטסה אל הבסיס האווירי העיקרי של האוייב בביר גפגפה. גם בצד המערבי שלנו של התעלה, שלט המעוז על כביש איסמעליה — קהיר. זה היה הציר של מגנת האוייב. ניסיתי לגלות באמצעות הטלסקופ סימני פעילות, עדות כלשהי שהאוייב הוזעק. לא היה כלום. נרגעתי, בפעם השניה שראיתי את המעוז הייתי משוכנע שהוא יפול לידינו.

"יפה, סעד", אמרתי בהשיבי את המשקפת למאמון, "נראה, כאילו אין

לפרק את מטוסיו לשם מילוטם אל מחוץ למצרים. נדהמנו ורתחנו, כשנאמר לנו שהיה זה על פי הוראתו של שר התעופה. התערבנו לבטל את הפקודה מהר ככל שיכולנו. בשעות הבוקר המוקדמות למחרת היום ("ע" פחות 1), חזרו הטיסות לשגרה. שמא יכול האוייב ללמוד מכך ולהסיק את המסקנות הנכונות? (לא עמד לרשותנו הזמן לחקור את ההפרה החמורה הזו של הביטחון. ברור שמישהו מסר לשר התעופה, או אולי אפילו למנהל איג'יפטאיר, על תאריך המתקפה. מי? באיזו סמכות? עדיין הייתי רוצה לדעת). עתה, כבר לא יכולתי לשאת זאת יותר. באותו יום ששי בבוקר, עזבתי את האולם התת-קרקעי של "מרכז עשר" עם הטלסקופים והטלפונים ומסך המכ"מ שלו, כדי לבקר בחזית. כשהגעתי למפקדת השרה של הארמיה 3, מצאתי את גנרל ואסל משנן נאום מלהיב שהתכוון להעביר איכשהו אל הגייסות ברגעי ההסתערות הראשונים. הוא הראה לי אותו, ושאל לדעתי. חשבתי שהנאום מצויין, אם כי קצת ארוך. "אך אינני חושב שמישהו, בעצם, יאזין לו", אמרתי. "בעיצומו של הקרב, כשאנשים נהרגים מסביב, איש לא יתעניין בנאום". אולם, היה טעם לאמץ את רעיונו, לפזר רמקולים לאורך החזית ובמשך ההסתערות הם ישררו משפט אחד "אללה אכבר" (קריאת הקרב של הלוחמים המוסלמים בימים הראשונים של האיסלם. בימינו, זה ביטוי של אדם הרוצה להשיג משהו גדול, או קשה). כשאנשים ישמעו זאת, הם יצטרפו לקריאה ובמהרה תצעק החזית כולה, "אללה אכבר", בלב אחד. החלש יינשא יחד עם החזק והתוקפן.

ואסל התלהב: בעייתו היחידה הייתה מחסור ברמקולים. צלצלתי ממפקדתו של ואסל אל מנהל יחסי הציבור של הכוחות

המשך מע' 42

26. שם. עמ' 312.
27. משה דיין. אבני דרך. (ירושלים; הוצאת עידנים, 1976) עמ' 573.
28. שם. עמ' 573.
29. חנוך ברטוב. דרו. עמ' 318.
30. שם. כרך ב', עמ' 9. ראה גם: חיים הרצוג. מלחמת יום הדין. עמ' 60. גולדה מאיר. חיי. (ת"א; ספרית מעריב, 1975) עמ' 309 וכן משה דיין. אבני דרך. עמ' 575.

הוצאת עידנים, (1978) עמ' 185.
19. האגף למחקרים צבאיים. שיטות ההונאה במלחמה. עמ' 11.
20. חנוך ברטוב. דרו. כרך א', עמ' 280.
21. שם, עמ' 297.
22. שם, עמ' 300.
23. שם.
24. שם. עמ' 303.
25. שם. עמ' 304.

18 יוני 1974. חשוב לציין שגיוס ושהחור המילואים, קידום ציוד הגישור והחציה, וכן הפצת הידיעות על העליה למכה תואמים את שיטות ההונאה האופרטיבית כפי שפורטו בחוברת 65, אשר הוצאה לקראת התרגיל "תחריר-14" שבוצע בספט' 1970.
16. אלי-ארהאם, 5 אוקטובר 1973, עמ' 1.
17. חיים הרצוג, מלחמת יום הדין. (ירושלים; הוצאת עידנים, 1977) עמ' 49.
18. אנואר סאדאת. סיפור חיי. (ירושלים;

הרואים מאספקלריה מלוכלכת

אלוף הראבן*

בן-גוריון — בגיל 86 ומאו — בגיל 82). בדרך כלל, מנהיג כאריזמטי עולה לשלטון בתנאי מצוקה ולא בתנאים של רווחה יחסית. אך אין שום הכרח שבכל מקרה של מצוקה יתגלה מנהיג כאריזמטי.

★ **מהפכות והפיכות**
יש מצב חברתי העושה חברה בשלה למהפכה. אין מצב כזה מביטח שאכן תתחולל מהפכה.

★ **מלחמות אזרחים**
נוכל לאתר פוטנציאל להתפתחות כזו. אולם קשה להעריך מראש אם וכיצד יתרחשו מאורעות העשויים להוליך למלחמת אזרחים, ומה תהיה עצמתה של זו כאשר תפרוץ.

★ **מלחמות**
ניתן להעריך שקיים פוטנציאל למלחמה; אולם בדרך כלל קשה לחזות אם, מתי, ובאיזו דרך תפרוץ. הקושי נובע, בין היתר, מכך שמלחמות פורצות לפעמים כתוצאה משיקולים מוטעים; וקשה להעריך מראש את מידת הטעות בשיקול שלה מסוגל מנהיג.

לעומת זאת, מהלכים צבאיים אפשריים במלחמה נוחים יותר לחיזוי, מכיוון שפני השטח, הכוחות הצבאיים והרכיבים להפעלתם ידועים מראש — לפחות בחלקם.

★ **רצח מנהיג**
אפשרות שקיימת תמיד, אך אין דרך להעריך אם וכיצד תתרחש.

★ **בריתות חדשות**
בעיקר קואליציות ובריתות, היוצרות צירוף מפתיע, המשנה את המצב.

★ **שינוי בהרכב הכוחות בזירה**
אין המדובר בארוע בודד, שיש בו כדי לבשר תפנית, אלא בתהליך העשוי להימשך אף דור שלם. אנו עשויים לאבחן

רות אפשריות בגודל ובהרכב של אוכלר-סיות; ניתן לצפות המשך קיומם של גורמי יסוד לשוניים, תרבותיים, דתיים והיסטוריים; המשך קיומם של גורמי יסוד כלכליים; והמשכם או התערערתם של משטרים מדיניים.

★ **הקושי הגדול** הוא שאין שום דרך לדעת כיצד ישתלבו גורמים אלה בצורות חדשות של פעילות. למשל, כיצד ישתלבו בעשור הקרוב במצרים, לחץ האוכלוסיה, רמת החיים הנמוכה, מגמות איסלאמיות, ואופי המשטר? לא נוכל לומר בוודאות — מה יקרה, מתי, ובאיזו צורה — אך נוכל לומר מה הם הגורמים (או החומרים) שמתוכם עשויים לצמוח צירופים חדשים שיהיה בהם שינוי מהותי ביחס לעבר. נוכל לשער איזה צירופים חדשים עשויים לצמוח מתוך החומרים המוכרים. נוכל לדבר על סוגים של תפניות אפשריות, העשויות לחולל שינוי מהותי במצב, מבלי לומר בוודאות איזו מהן תתחולל.

★

מאחר ואין באפשרותנו לנבא אירועים היסטוריים, יש חשיבות מיוחדת לסוגי התפניות האפשריות (או הצירופים האפשריים) שאותן חייבים להביא בחשבון. הערכה איזה תפניות סבירות בארץ מסויימת, או ביחסים בין ארצות — רק זו בלבד נוכל לומר על העתיד. בהערכה כזו אין משום נבואה, כיוון שהיא מצביעה על אפשרות בלבד ולא על ודאות. מיצוי יכולתו של המזרחן בחיזוי העתיד, הוא איפוא בבחינה שיטתית של התפניות האפשריות במציאות המזרח תיכונית. על מנת להבהיר את כוונתנו, נפרט כמה סוגים של תפניות אפשריות:

★ **מנהיגות כאריזמטית בעלת בשורה משיחית**
אין שום אפשרות לחזות מראש את עלייתו של מנהיג מסויים, את תורתו ואת היקף השפעתו. גם את קיצם לא קל לחזות מראש (הרצל מת בגיל 44, לנין — בגיל 55, נאצר — 51, דהיגול — בגיל 79,

לאחר ביקור הנשיא סאדאת בירושלים, בנובמבר 1977, נשמעו לפרקים דברי ביקורת, המכוונים כלפי מזרח-נים בישראל, על שלא חזו מראש את המאורע הזה. כאחד מאלה שלא חזו את המאורע, נראה לי שיש עניין לנתח את דרך הסתכלותנו על תהליכים במזרח התיכון, על מנת לנסות וללמוד פעם נוספת, הן מהצלחות והן משגיאות. זו רשימה אישית של אדם אחד, ואין להסיק ממנה ולא כלום על חוקרים אחרים, שעסקו באותו תחום.

האם מזרחן, בתוקף מקצועו, רשאי בכלל להתייחס לעתיד? בין המזרחנים הדעות על כך חלוקות מקצה לקצה. המחמירים טוענים, שמזרחן הוא הסטוריון ועיסוקו במה שאירע, ולא במה שיתרחש. הוא מסוגל לומר לנו לכל היותר — מה קורה בהווה. "ביחס לעתיד — אנחנו לא ידעים כלום: הכל אפשרי." העתיד פתוח לכל אפשרות, ומי שמוכן לכל אפשרות לפחות איננו מופתע.

גם התומכים בתפיסה הפחות מחמירה מסתייגים מ"עתידנות", המתיימרת לנבא מה יקרה. למרות שאין ביכולתנו לנבא, אין העתיד חתום — כיוון שאין יצירה של יש מאין: למעט תופעות שמקורן מחוץ לעולמנו, מה שיתחולל בעתיד ייבנה מצירופים של חומרים, הקיימים ופועלים כבר בהווה.

מי שעוסק בעתיד יכול לתאר שני תחומים:

★ **הגורמים**, התהליכים והמושגים, שקרוב לוודאי ימשיכו להתקיים בעתיד. ניתן לצפות את המשך קיומם של גורמי תשתית גיאוגרפיים ואקלימיים, ואולי גם שינויים מסויימים בהם (סוכנות הביון המרכזית של ארה"ב פרסמה שני דוחות מרתקים על תמורות צפויות באקלים ומשמעותן המדינית); ניתן לצפות תמור

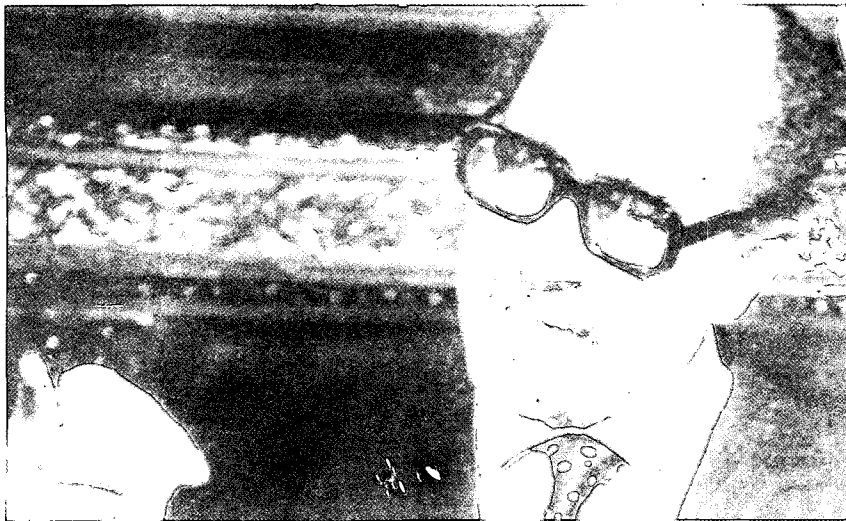

שהייתה מקובלת על סאדאת בעצמו. **★** באוקטובר 1977 אפשר היה כבר להב-חין שבין שכנותיה של ישראל מצויים שלושה גורמים - ירדן, מצרים והנוצרים בלבנון, שביחס אליהם קיימים גרעינים ראשוניים לכינון אמון. ואילו עם שני גור-מים - משטר הבעת' בסוריה ואש"פ - מאזן האמון הוא שלילי.

האם אפשרית תמורה עבור יצירת יחסי אמון? הדבר תלוי בשאר-רוח של מנהיגי יחיד, שיהיה מוכן להעז, מעבר למסגרת המקובלת, ובתנאי שיהיה בצד השני מנהיגי שידע להיענות לו.

אולם גם מי שהיה שותף להערכה זו לא העלה כלל על דעתו (וגם לא בדמיונו) שאי פעם יממשו אותה הנשיא סאדאת וראש הממשלה בגין בבירת ישראל.

★ היה ידוע על כושר החלטה של הנשיא סאדאת, ועל העזתו לחרוג מהמקובל, ולחולל תפניות פתאומיות.

גורמים בלתי-ידועים מראש

במשך 1977 אירעו מספר התפתחויות שכפי הנראה הן שאילצו את סאדאת לנטוש את האסטרטגיה של מרכזיותה של ארה"ב בתהליך המדיני.

★ מימשל קרטל התגלה בהדרגה כבלתי מנוסה, בלתי סמכותי ובלתי יציב. המהל-כים האמריקאיים, ובמיוחד החיזור אחר הנשיא אסד, ההודעה האמריקאית-סובייטית, ונייר-העבודה האמריקאי-ישראלי - המחישו, כנראה, סופית לסאדאת שמשטר קרטל איננו אמין, ואי אפשר להסתמך עליו, כמעט בלעדית, בדרך להסדר.

★ הבחירות בישראל (מאי 1977) העלו לשלטון ממשלה שבראשה מנהיג שנתפס ע"י סאדאת כבעל כושר הכרעה.

★ סוריה ואש"פ סירבו במשך השנה

עדות עקיפה נוספת ניתנה לנו, בדרך השלילה, כאשר פרצו בינואר 1977 ההפג-נות בערי מצרים נגד העלאות המחירים, ולא נישאו ולא נשמעו שום סיסמאות בקשר לסכסוך הערבי-ישראלי. היו מזרח-נים שהעירו על כך סמוך להתרחשות האירועים.

★ בשנים האחרונות התקיים בין כמה מהמזרחנים ויכוח על "מחיר המלחמה" - מאז 1973 כל מדינות העימות, וישראל בתוכן, אינן מסוגלות יותר לשאת בעצמן חלק נכבד מהמחיר הצבאי של קיום הסכ-סוך. מחירה של מלחמה נוספת יהיה כבד מנשוא, בין היתר, בגלל התלות הגדולה במדינות שיצטרפו לממן את המחיר (בעיקר, ארה"ב וערב הסעודית). המזרח-נים שחלקו על דעה זו טענו לעומת זאת ש"מחיר המלחמה" לא מנע בעבר מלצאת למלחמה, ולכן אין הוא גורם כבד-משקל. גם חסידי "מחיר המלחמה" לא ראו בו אף פעם גורם מוחלט, אבל היה נראה להם - על סמך כובד הנתונים המספריים - שמשקלו של המחיר, בתור דעתם של השפויים בראשי המדינות, הולך וגדל (ונראה שכל ראשי מדינות העימות כיום הם אנשים שפויים וזהירים).

★ מאז 1973, רווחה בין הרבה מזרחנים תפיסה שכמעט אפשר לכנותה בשם "הקונספציה", שהייתה מורכבת משלושה אלמנטים: האסטרטגיה המצרית בסכסוך בנוייה על מיצוי הדרכים המדיניות; כדברי סאדאת, "תשעים ותשעה אחוז מהקלפים מצויים בידי ארה"ב"; מלחמה תתחולל רק אם התהליך המדיני ייקלע למבוי סתום.

הקונספציה הזו עמדה במבחן ההתפ-תחויות המדיניות כמעט במשך ארבע שנים רצופות לא משום שהייתה מקובלת על המזרחנים הישראליים, אלא משום

תהליך כזה - מראש, או במהלכו - אך קשה להעריך כמה זמן יימשך, ומה יהיה מהלכו.

★

נסיון העבר מלמד שבתפניות הגדולות שאירעו במזרח התיכון היו שלושה יסר-דות שונים:

★ גורמים ידועים מראש. מי שעקב אחר המצב בארצות שונות, יכול היה לעמוד עליהם באותה תקופה ללא קושי ניכר;

★ גורמים בלתי ידועים מראש. רק שותפי סוד מעטים ידעו עליהם מראש, ולפעמים רק איש אחד;

★ הפתעות, נגרמו בדרך כלל כאשר הצופים, או המומחים, לא העלו על דעתם את התפנית שארעה או שטעו בהשערותיהם על עיתוייה, או ממדיה.

כיצד השתלבו שלושת היסודות האלה, מנקודת ראותו של הצופה והחוקר, בתפנית שחולל הנשיא סאדאת בנובמבר 1977?

גורמים ידועים מראש

★ על מזרחנים רבים היה מקובל שאם יקום מנהיג ערבי בכיר ויודיע באורח דרמטי לעמו שהוא עושה שלום, הרי יזכה להיענות עממית חיובית; לאו דוקא משום אהבת השלום, אלא מפני שדעת הקהל במדינות ערביות מסגלת עצמה במהירות לעמדות של מי שנמצא בשלטון. נקודה זו עלתה פעמים רבות בשיחות עם ישראלים ועם זרים, אך ספק אם מצאה ביטוי בכתב.

★ ההזדמנויות העיקריות לרבים מאיתנו לפגוש מספר רב של מצרים ולשוחח עימם היו עד 1977, במלחמה ובמחנות שבויים. כל מי שהשתתף בפגישות אלה התרשם, שאם ניתן להשתמש במושג "מזג לאומי", הרי המצרי הוא - מתון, ביתי ומשפחתי, בעל חוש הומור עממי ואיננו מגלה להיטות-יתר למלחמה. מבחינה זו, נראה שיש שוני בין המצרים לבין הסורים והעיראקים, הנוטים מאוד לקיצוניות. ברור שאין היקש ישיר מתכר-נות עממיות לקביעת מדיניות, ובודאי - לא בקשר לקביעת עמדות ביחס לישראל. מדיניות קובעים יחיד, או מעטים, ולא בכל מקרה הם עשויים להתחשב בנטיה זו או אחרת הרווחת בקרב עמם.

★ חלק מהמזרחנים הצביעו במשך השנים האחרונות על זרמים מסויימים בדעת הקהל במצרים שמגמתם שלום עם ישראל. ביטוי לכך ניתן, למשל, במאמרים בקובץ של מכון שילוח, "בין מלחמה להסדרים", שהתפרסם בקיץ 1977. עדויות רבות על מגמות אלה שמענו גם מפי אישים שביקרו במצרים.

להגמיש את עמדותיהם המדיניות. בכך הקשו על מצרים והעמידו אותה בפני האפשרות, שמצרים תיאלץ לצאת למלחמה, שלא לפי בחירתה, אך ורק למען העניין הפלשתיני (ביחס לסיני היה ברור לסאדאת, משכבר, שישראל מוכנה ליתורים מְרביים).

נראה שמאוקטובר 1977 עמד סאדאת בפני דילמה: האם לדבוק באסטרטגיה שהייתה מקובלת עליו מאז 1973 – ואזי להסתכן בקפאון ובמלחמה? או להחליף ליפה באסטרטגיה אחרת, שתחדש את התהליך המדיני בתנופה?

ההפתעה

★ הרעיון שמנהיג ערבי ייפגש עם מנהיגים ישראלים כשלעצמו לא היה בו אלמנט מפתיע. פגישות היו כבר בעבר, אם כי לא בגלוי. ההפתעה הייתה בתוכן הנועז שהנשיא הקנה להצעה – לבוא לירושלים, בירת ישראל, ולהופיע בפני נושא הריבונות של ישראל – הכנסת. בתוכן זה היה מימד יצירתי, שנשא חותם של השראה; וככל מעשה יצירתי הוא היה בלתי-נתון לחיזוי, ולכן מפתיע.



האם על סמך מה שידעו, בתקופה שקדמה ליזמת סאדאת, יכלו מזרחנים לומר יותר מכפי שאמרו, על ההתפתחות האפשריות בעתיד? ואם לא אמרו, מה גרם לכך שלא הצליחו למצות את הידוע להם?

אם נחפש דגם למה שהנשיא סאדאת חולל, נוכל למצוא אותו בתקופה האחרונה באיזור אחר במזרח התיכון, ובאירוע שאיננו קשור בכלל בסכסוך הערבי-ישראלי. דגם זה היה חייב להמחיש לנו, פעם נוספת, את יכולתם של מנהיגים לחולל תפנית מפתעת. בראשית 1975 נפגשו באלג'יר השאה של איראן וסגן נשיא עיראק, ותוך יומיים שמו קץ למחלוקות העיקריות שהיו קיימות מזה עשרות שנים בין שתי המדינות, ולמאבק הכורדים בעיראק, שקיומו היה מותנה בסיוע איראני. לא כאן המקום לנתח את האילורי צים שהניעו את שני המנהיגים להגיע להסכם כה במפתיע. אולם פגישה זו הדגימה, פעם נוספת, כיצד מנהיג, שבידו סמכות מוחלטת, מסוגל לקבל במפתיע החלטות, שיש בהן מהפך במדיניותו, מבלי שיהיו לכך שום סימנים מעידים בסביבתו. החלטותיו של השאה ב-1975 הפתיעו את יועציו הקרובים כשם שהחלטותיו של סאדאת ב-1977 הפתיעו את היועצים של נשיא מצרים. מפרשת 1975 נבעו לקחים מסויימים,

שמסקנתם (במאמר של המחבר, שהופץ במכון שילוח בשנת 1976): "קואליציות ובריתות, המשנות מצבים מוכרים, עשויות להיווצר בדרך של צירופים מפתיעים".

"ההפתעה נובעת במקרים רבים מכך שהצירוף החדש הוא פרי החלטתם של מנהיגים מעטים, שבידיהם כל סמכויות ההחלטה, ושאינן להם צורך להכין מראש את דעת הקהל, או להיוועץ בגורמים אחרים". כמה דוגמאות: הסכם סטלין-היטלר ב-1939; תפנית מצרים וסוריה לעבר בריה"מ ועסקות הנשק הראשונות ב-1955; הסכם איראן-עיראק ב-1975; שיתוף הפעולה אסד-נוצרים בלבנון ב-1976. "ביכולתנו להביא בחשבון מראש צירופים כאלה, אולם יהיה קשה לקבוע בוודאות אם יתרחשו ומתי. הוודאות היחידה היא שאם אמנם יתרחשו, התפנית עלולה להיות מהירה ומפתיעה וספק אם יהיו לה מראש הרבה סימנים מעידים".

העקרון שנוסח ב-1976, היה נכון. ידענו שסאדאת מסוגל לקבל החלטות נועזות, שייצרו תפנית היסטורית. היינו יכולים לדעת שבספטמבר-אוקטובר החלו המהלכים המדיניים להיקלע למבוי סתום. מדוע איפוא לא יכלו המזרחנים לומר: "בשלב זה עומד סאדאת בפני היווצרות מבוי סתום, והוא עשוי לקבל החלטות מפתיעות – אם בכיוון של מלחמה ואם בכיוון של שלום"? כנראה, התשובה קשורה בפריזמה, שדרכה אדם מתייחס למציאות.



כל אדם וכל ציבור נוהגים להעריך את המציאות דרך פריזמה שבאמצעותה מסתננים הפרטים בצבעים שונים, ולפעמים אף נחסמים. קרוב לוודאי שיהודים רובנו נוהגים להתבונן במציאות דרך פריזמה שצבעיה הכהים נקבעו בעברנו הטראומטי. שואת יהודי אירופה, וקיום הסכסוך הערבי-ישראלי ללא פתרון במשך שלושים שנה, גרמו לכך שבשביל רבים מאיתנו נכונות לשואה היא המצב המקובל, ואילו להאמין שאפשר לקיים עם שכנינו יחסים נורמליים – זה החריג. גילויי ידידות ביחסים בין אנשים הם תופעה נורמלית; אבל בשביל ישראלים בקהיר גילויים כאלה היו תופעה חריגה. זה, אם כן, מבנה הפריזמה של רבים בינינו: היא מחזקת כל ידיעה שיש בה כדי להצביע על אפשרות של שואה; היא חוסמת כל ידיעה העשויה להצביע על התפתחות חיובית. לזה כנראה התכוונו ח"ל: "כל הנביאים ראו מתוך אספקלריה

מלוכלכת – ומשה ראה מתוך אספקלריה מצוחצחת" (ויקרא רבא, א). משמע, אפילו הנביאים (למעט משה), ראיית העתיד שלהם לא הייתה צלולה.

על קיומה של פריזמה כזו ("אספקלריה") עמדתי לראשונה בדרך משעשעת למדי, באביב 1973, בעת שהייתי מנהל מחלקת ההסברה במשרד החוץ. באותם ימים שידרה הטלוויזיה הישראלית שתי תכניות שהוכנו על ידי בימאי הטלוויזיה הבריטי, דוד פרוסט; האחת צולמה בתל-אביב והשנייה – בביירות. בראיונות שקיים פרוסט בתל-אביב הצליח לגרות את הקהל, והתכנית ששודרה הציגה ישראלים מרוגשים ואף מתפרעים, לעומת מתראיינים ערבים בביירות שדיברו בנימוס ובאפוק.

התגובה הישראלית הממוצעת לשתי התכניות הייתה "זו שואה. התכניות יגרמו נזק עצום לתדמית הישראלית בחו"ל". סקר דעת קהל, שבדק כיצד הגיבו עליהן בריטים שחזו בשתי התכניות קבע: רוב הבריטים סברו שהתכנית שצולמה בתל-אביב הייתה חיובית לתדמית הישראלי, ואילו התכנית שצולמה בביירות הייתה שלילית לתדמית הערבים.

ניסיתי להסביר לעצמי, כיצד צופים באותה תכנית – ישראלים ובריטים – מגיבים עליה בצורות כה שונות. התשובה – ההבדל בתגובה איננו קשור בתכנית, אלא בצופים: יש פריזמה שדרכה הם מסננים את מה שהם רואים, והפריזמה שונה מאדם לאדם, מחברה לחברה, ומעם לעם.

על תפקודה של הפריזמה אפשר היה לעמוד יום לאחר שהנשיא סאדאת הודיע על נכונותו לצאת לירושלים, ולהופיע בפני הכנסת. רק למעטים היה ברור שאכן התכוון סאדאת למה שאמר; משום שראש מדינה רציני אינו עושה שימוש מניפולטיבי במעמדו לצורך "טריק" תעמולתי. אולם למרבית ההפתעה, מומ"חים במשרד החוץ ובמערכת הביטחון היו סקפטיים או חשדנים, עד כדי להניח שזו הונאה. באותם הימים, רבים מהם הגיבו בלגלוג וחוסר-אמון. הפריזמה שוב עיוותה את הראייה: במקום להעביר את יזמת סאדאת כמות-שהיא (דהיינו, לתת ספק וחשד. הם החתימו אותה, פעם נוספת, בקונספציה שלהם.

לא רק פקידים שגו ביחס לצד הערבי. עד כמה שידוע, בין אלה "שלא האמינו" היו שני ראשי ממשלת ישראל לשעבר, סגן ראש-הממשלה והרמטכ"ל. ואפשר, אמנם, להבין מדוע כל מי ששימש בתפ-

את הערכותיהם (וביחס לעתיד - לא ייתכנו אלא הערכות). זה, בעצם, התפקיד העיקרי של מי שמעז לעסוק בעתיד: לא לנבא, אלא להכין אותנו לקראת אפשרויות שבחלקן גם שונות מהמציאות המוכרת לנו.

הלקח החינוכי הוא שכל התייחסות לעתיד תהיה משובשת, אם לא נהיה מודעים לקיומה של פריזמה, העשויה לצבוע או אף לחסום את התייחסותנו לשונה ולאפשרות השינוי. זו אינה נחלתם של טעוני טיפוח, או של מזרחנים בלבד, אלא גם של מנהיגים. ההכרה במיעוט ההבנה - והצורך בתיקון - הם אולי נקודות המוצא שמהן ואילך מתחיל השינוי.



האמינו או לא האמינו, שהוא מסוגל לצעד כזה. אלה היו החלטות של אדם שעומד ברשות עצמו.

פיתוח כושר הדיפרנציאציה הוא אחת מבעיות היסוד בחינוך, אך מה שמקובל על מחנכי הדור הצעיר, אינו מקובל כנראה בעולם המבוגרים, שבו פועלים לחצים חברתיים חזקים על מי שמנסה לחרוג ממסגרת הידוע והמקובל. ללגלוג על מי שמעז להצביע על אפשרות שונה יש מטרה כפולה: להציגו כחריג חברתי ולהוות לחץ חברתי שימנע את התפשטות החריגה. כדי להצביע על השונה, חייב אדם להעזי להיות בעצמו שונה מאלה הדבקים בידוע בלבד.

מזרחן בכיר, שעומו שוחחתי על הפריזמה שמנעה בעדנו מלמצות את אפשרות השינוי, טען כנגדי: "ואילו קמנו והצבענו בפה מלא על האפשרות שסאדאת מסוגל לעשות צעד מרחיק לכת לעבר שלום, היינו זוכים לנידוי חברתי, שהיה נשאר בעינו גם לו צדקנו".

אם אמנם הערכה זו נכונה, מתבקשת מסקנה אחת: מזרחן המדכא את הכרתו בדבר אפשרויות השינוי הטמונות בעתיד מוטב שיצטמצם לכתיבה אך ורק על העבר. נניח שמזרחן זה או אחר יסגלו לעצמם פריזמה צלולה, נקיה מצבע ומחסימות. אין שום ודאות שהפריזמה של שומעיהם תהיה צלולה באותה מידה. ארנבא, נסיון העבר מלמד שהפריזמה האישית של מנהיגים משובשת לא פחות - ואולי אף יותר - משל אורחים אחרים. ולדוגמא, שני ראשי ממשלה לשעבר לא האמינו שסאדאת אכן מתכוון לבוא לישראל. האם הפריזמה ששיבשה להם את קריאת המציאות לא פעלה בצורה דומה גם כשעדיין היו בתפקידם?

חוקר בכיר, שמילא תפקידים ממלכתיים בכירים בישראל, הגיע למסקנה, על סמך נסיונו המגוון, שמנהיגים אינם זקוקים למידע לצורך החלטות, אלא אך ורק על מנת לברור ממנו את מה שמאשר את מדיניותם. אם הערה זו נכונה, משמעותה שאצל מנהיגים פועלת הפריזמה בדרך של בריחה שלילית: היא חוסמת את כל מה ששונה מהנחות היסוד שעליהן בנויה מדיניותם.

★

הלקחים מפרשה זו הם בשני מישורים, האחד טכני והשני חינוכי. הלקח הטכני הוא שאותם מזרחנים המבקשים לישים את ידיעת העבר וההווה, לצורך תיאור האפשרויות הגלוי-מות בעתיד, עדיין יכולים לשכלל את השיטה שבאמצעותה הם מנסים לגבש

קיד רמטכ"ל בנה לעצמו פריזמה שביסודה חוסר אמון בכוונות האוייב.

כפי הנראה, פעלה פריזמה דומה בימים שקדמו למלחמת יום הכיפורים: במקום להעביר כמות-שהן את הידיעות המצביעות על הכנות למלחמה, צבעה ידיעות אלה בצבע של ספק ולגלוג, וחסמה את האפשרות שאכן הצד הערבי מתכוון ברצינות למלחמה.

ואין זה מקרה בודד. כשהתחוללה ההפיכה במצרים (23 ביולי 1952), הייתי קצין מודיעין. ההפיכה הייתה אחת מהתפתחויות ההיסטוריות הגדולות שאירעו באזורנו, בדור הנוכחי, וכך רשמתי אודותיה ביום בו אירעה: "הפיכה צבאית בקהיר, דבר שתמיד ציפינו לו אך תמיד השארנו מעבר לסף התודעה... הכל בא לנו בהפתעה. לא חשבנו שהמצרים יהיו מסוגלים לתעוזה כזו".

הפריזמה שפעלה בתודעתנו ב-1952 המשיכה כנראה לפעול גם בהפתעות הבאות שהנחילו לנו המצרים: 1967, 1973 ו-1977. בכל המקרים "ציפינו לאפשרות, אך השארנו אותה מעבר לסף התודעה"; "הכל בא בהפתעה" ו"לא חשבנו שהמצרים מסוגלים לתעוזה כזו".

★

היכולת לזהות את השונה - או מה שהפסיכולוגים מכנים בשם כושר הדיפרנציאציה - הוא כנראה אחד הקשיים הגדולים בהתמודדות שבין אדם ומציאות. כאשר אדם מסרב להכיר בתופעה השונה מהידוע לו, הוא שולל ממנה את זכות הקיום, ומסגל, או מעוות, אותה אל מה שכבר מוכר לו. בגלל החשש שלנו לחרוג מהידוע, אין אנו מעדיפים זים להבחין אצל זולתנו בקיום משהו העשוי להיות שונה, ואין אנו מעזים לייחס לו יכולת לחולל שינוי. את חוסר התעוזה שלנו לחרוג מהידוע אנו משללים כים על זולתנו. הוא שונה - קיומו ותפוקדו עצמאיים, ובלתי תלויים בנו, במבנה של ציפיותינו. הולדת עשוי לנהוג, לפעמים, בדרך המאשרת את חרדותינו (או את ציפיותינו), אולם התנהגותו זו אין בה עדיין כדי לתת תוקף מוחלט לדפוטים הפנימיים שלנו, שבאמצעותם אנו סבורים שהבנו את הזולת.

בני אדם, מנהיגים ועמים, בדרך כלל אינם מתפקדים אך ורק כפונקציה של חרדות או תקוות של זולתם; הם מתפקדים כמערכות הפועלות ברשות עצמן. מצרים יצאה למלחמה ב-1973 לא מפני שישראל חששה, או לא חששה, שמלחמה תפרוץ; סאדאת החליט לצאת לירושלים ב-1977, לא מפני שהישראלים

הכוננות הגרעינית

ב-24 באוקטובר 1973 — כשל מודיעיני

שמואל מאיר*

הסיבות להחלטה האמריקאית. אך בדיקה ביקורתית של האירועים ושל המידע המודיעיני, שהיה ברשות מקבלי ההחלטות האמריקאיים באותו לילה חושפת סתירות ואי-דיוקים באשר ל"סימנים המדאיגים" בהתנהגות הסובייטים. הסתירות הללו מערערות את תקפותו של ההסבר הרשמי; וכאשר הזיקה הישירה בין "סיבות" ("סימנים המדאיגים" בהתנהגות הסובייטים) לבין "התוצאות" (הכרזת הכוננות האמריקאית) נתונה בספק, נפגם הדימוי של דיפלומטיית-כוח מוצלחת, שהוצג ע"י קיסינג'ר.

רקע מדיני-צבאי

ההתקפות על כוחות צה"ל בגדה המערבית של תעלת סואץ — שעות ספורות לאחר כניסת הפסקת האש לתוקף ב-22 באוקטובר בערב (החלטת

סובייטית במזה"ת. מקבלי ההחלטות האמריקאיים ראו בהפגנת הכוח הצלחה מלאה: היה זה "ניצחון", שהושג באמצעים של דיפלומטיה אלימה. התגובה ההחלטית של ארה"ב — הצעדים הצבאיים במסגרת הכוננות העולמית — היא שגרמה, לדעת הממשל, ל"נסיגת" הסובייטים מכוונתם להתערב באורח צבאי-ישיר במלחמת יו"כ. "האיתות" האמריקאי נקלט היטב במוסקווה; הסובייטים נסוגו, והעימות המעצמתי הסתיים כתום 20 שעות (כצהרי ה-25 באוקטובר).

אולם היקפה ואופייה הכלל-עולמי של הכוננות האמריקאית הציבו סימני שאלה רבים. האומה האמריקאית הנדהמת בקשה לדעת מדוע עמדה ארצה על סף משבר מלחמה. כתום המשבר, אכן הוצפו אמצעי התקשורת בנתוני מודיעין מודלפים, שהיו אמורים להוות את

בעיני רבים מלחמת יום הכיפורים וה"הפתעה" הם תאומי-סיאם אסטרטגיים. על כן, לא ייפלא, כי לרוב זוכרים מדוע וכיצד נפתחה המלחמה בצהרי השישה באוקטובר 1973. לעומת זאת, הדיון בסיומה של המלחמה — החלטות ואירועים בשטח — מקוטע ומעורפל. מאמר זה ינסה לפזר חלק מערפל הקרב מעל יומה האחרון של המלחמה במישור הבינ-מעצמתי.

כזכור, איום סובייטי לשגר כוחות התערבות למזה"ת ב-24 באוקטובר 1973 בלילה הביא את המועצה לביטחון לאומי (NSC) של ארה"ב להכריז על כוננות כלל-עולמית ב"דרגה 3" של כל הכוחות המזוינים של ארה"ב (קונוונציונלים וגרעיניים). עבור הנשיא ניקסון, היה זה "המשבר הקשה ביותר מאז משבר הטילים הקובאני ב-1962",¹ שהביא בשעתו את שתי מעצמות-העל אל סף תהום המלחמה. המהלך האמריקאי היוצא דופן בהיקפו ובמהותו הוסבר כמענה ההולם ביותר לנוכח ההכנות הסובייטיות לשגר מייד כוחות צבא למזה"ת, כפי שאותרו באותו לילה ע"י מקורות מודיעין.

על-פי גירסת הממשל האמריקאי, היו הצעדים הצבאיים שנקטו בבחינת "מדיניות כוח לצרכי שלום". הפגנת הכוח — בדמות הכוננות העולמית — נועדה להמחיש לסובייטים עד כמה נחושה ארה"ב בהתנגדותה לכל ניסיון סובייטי להציב כוחות באורח חד-צדדי במזה"ת. מזכרונות קיסינג'ר, שפורסמו לאחרונה (1982), נראה, כי הממשל שאף בראש ובראשונה "להרוויח זמן" במטרה לעכב אפשרות ליצירת עובדה מוגמרת



דיפלומטיה במדים — נציגי צה"ל וצבא מצרים נמגשים בקילומטר ה-101

* מוסמך אוניברסיטת ג'ונס הופקינס ביחסים בין-לאומיים.
** כל הזמנים — לפי שעון ואשינגטון, אלא אם צויין אחרת.



הדרג המדיני - ד"ר הנרי קסינג'ר מגיע ארצה ב-24 באוקטובר 1973

מועצת הביטחון (338) - איפשרו לישראל להגיב בהתקפות נגד. צה"ל לכד את מבואות העיר סואץ והדרים עד עידיבה, שלחוף מפרץ סואץ. התקדמות צה"ל ב-23 באוקטובר הביאה לניתוק העיר סואץ ולכיתור הארמיה 3 המצרית, שהייתה מחופרת בגדה המזרחית של התעלה.

ארה"ב הגיבה בהבנה מסויימת לחידוש הקרבות, ואילו הסובייטים גילו סימני דאגה. בבוקר ה-23 באוקטובר (זמן ואשינגטון) שיגר הנשיא ברז'נייב איגרת דחופה לבית הלבן, ובה האיץ בארה"ב לנקוט במשותף את הצעדים ההחלטיים הדרושים לכפיית הפסקת אש. בשעה 10 פרסמה סוכנות הידיעות הרשמית טא"ס הודעה, המזהירה את ישראל "מהתוצאות החמורות" אם הקרבות לא יופסקו מייד. המהלכים הבין-לאומיים של ברה"מ העידו עד כמה מהר ידעה מוסקווה להגיב בצמוד לשינויים התכופים בשדה הקרב.

בסופו של אותו יום קיבלה מועצת הביטחון (מועב"ט) החלטה על הפסקת האש השנייה (החלטה 339). למעשה, דעכו הקרבות כשנכשלו הצדדים הלוחמים להשיג שיפור נוסף בעמדותיהם: היחידות המצריות לא הצליחו לפרוץ את טבעת הכיתור מעל הארמיה 3, ולצה"ל נגרמו אבידות כבדות בניסיון לכבוש את העיר סואץ. בסביבות השעה 241000 (במזה"ת - ראשית הדמדומים) נסוג צה"ל מתוך העיר. כשעתיים אחר כך הניפו משקיפי האו"ם, שיצאו מקהיר, את דגלם בק"מ ה-101 על כביש קהיר-סואץ, וסימנו בכך את הנקודה המערבית ביותר של התקדמות צה"ל.² דובר הבית הלבן הכריז באותו יום, כי נראה, שהפסקת האש נכנסה לתוקף.

קסינג'ר לא התרגש במיוחד כאשר דווח לו בסביבות 241400 על פנייתו האישית-פומבית של הנשיא סאדאת אל ניכסון ואל ברז'נייב לשגר מיד כוחות צבא לפקח על הפסקת האש. ביומיים שקדמו הגיעו שני שדרים סודיים מסאדאת באותו עניין.³ הבית הלבן דחה את הרעיון המצרי, תוך הבעת תקווה, "שגם המעצמה האחרת לא תשגר כוחות".

בשעה 1600 לערך נועד קסינג'ר עם השגריר הסובייטי, אנאטולי דוברינין,⁴ אשר בדרך-כלל "יודע מה הוא שח". באווירה רגועה דנו השניים בנהלים של ועידת השלום המתוכננת ("ועידת גינווה"). בדיון לא הוזכר כלל גורל

סובייטים למזה"ת, ואיימה לשגר כוחות סובייטים, אם ארה"ב תסרב. לנוכח האיום הסובייטי בהתערבות צבאית, כונסה ישיבת חירום של המועצה לביטחון לאומי ב"חדר המצב" של הבית הלבן. בפגישה, בראשות קסינג'ר (בתפקיד כפול של יועץ לביטחון לאומי ומזכיר המדינה), נטלו חלק מזכיר ההגנה, שלינג'ר, ראש ה-CIA, קולבי, וראש המטות המשולבים, האדמירל מורר. בלטה הערותיו של ראש המועצה לביטחון לאומי - על-פי החוק - הנשיא ניכסון. המשתתפים בדיון שקלו את הפעולות הסובייטיות ואת כוונותיהם. על בסיס המידע המודיעיני, הגיעו למסקנה, כי אין מדובר ב"בלוף" סובייטי. במטרה להרתיע את הסובייטים מנקיטת התערבות חריצנית, החליטה המועצה לביטחון לאומי "פה אחד" על הצבת כל הכוחות המזויינים האמריקאים ברחבי תבל במצב כוננות "הרגה 3" (DEF-CON 3). בשעה 2340 פקד האדמירל מורר על כוננות בכל הפיקודים והזרועות. מפיצי חיל האוויר האסטרטגי הוצבו בעמדות המראה. תחנות רדיו מקומיות שיגרו

הארמיה 3 הנצורה. האווירה הרגועה שירדה על ואשינגטון מצאה את ביטויה גם בדיון ראשי המטות המשולבים (JCS) בשעות אחה"צ של ה-24 באוקטובר. לפי עדותו של מפקד חיל הים האמריקאי, האדמירל זומאלט, לא היה בדיון כל רמז ל"אירועים החמורים, שאמורים להתרחש בתוך שעות ספורות".⁵ הערכת המצב האמריקאית לאותו יום התבטאה גם "בשטח": מפקד הצי השישי בים התיכון, האדמירל מרפי, קיבל פקודות להתכונן לחזור "לפעילות שגרתית", החל מ-24 באוקטובר.⁶ בזכרונותיו סיכם קסינג'ר, ואמר, "ברוב שעות היום (של ה-24 באוקטובר) לא היו לנו סיבות מיוחדות להיות מודאגים. למעשה, העניינים נרגעו".⁷ אך בשעות הערב החלו העניינים בואשינגטון להתגלגל במהירות, ובכיוון מפתיע.

אולטימטום ותגובה

בשעה 2135 התקבל בבית הלבן שדר אישי מברז'נייב, עבור קסינג'ר. היה זה אולטימטום:⁸ האיגרת הסובייטית הציעה לשגר במשותף כוחות צבא אמריקאים-



הלוחמים לוחצים ידים...

אמורים להוכיח, כי הכוננות האמריקאית הייתה מענה אסטרטגי ל"כוונה התקפית" סובייטית. כאמור, על-פי ההסבר הרשמי, התגובה האמריקאית הנמרצת עצרה את הסובייטים. אולם, בדיקה מקרוב של ה"סימנים המעידים" להתערבות צבאית סובייטית (כפי שהודלפו ע"י הממשל האמריקאי) מוציאה במידה רבה את הרוח ממפרשי הגרסה הרשמית:

א. כוננות בדיוויזיות המוטסות של בריה"מ בהתבטאויותיו יצר קיסניג'ר את הרושם, כי מדובר בדיווח מודיעין חדש. למעשה, שבע הדיוויזיות המוטסות של צבא בריה"מ הועמדו במצב כוננות כבר ב-12 באוקטובר.¹¹ מזכיר ההגנה שליוניג'ר, הודה, מייד לאחר המשבר, כי "הכוננות הכוללת" בדיוויזיות המוטסות הסובייטיות הוכרזה עוד קודם ל-24 באוקטובר, וכי אין הוא "מסוגל לזכור את התאריך המדויק".¹² בחומר שברשותנו לא ניתן למצוא עדויות לכך שהסובייטים הגבירו את כוננותם לרמה גבוהה יותר ב-24-25 באוקטובר, או הרחיבוהו כך

הכוננות החל מחצות אותו לילה.¹⁰
מה קרה?

על-מנת להרגיע את האומה האמריקאית הנדהמת, אשר נצבה על סף "שידור חוזר" של משבר הטילים הקובאני, הבטיח קיסניג'ר, כי הממשל יספק בתוך שבוע את מלוא המידע על הצעדים הצבאיים שנקטה ארה"ב. בלוח הזמנים הקיסניג'רי שבוע משול לנצח. עד היום – 10 שנים לאחר מלחמת יום הכיפורים – נותרו אירועי ה-24 באוקטובר בגדר חידה. כיום, בהסתמך על "הצלבת" הזכרונות של המשתתפים (קיסניג'ר, ראש ה-CIA, מפקד חיל הים) עם נתוני המודיעין שהודלפו לאמצעי התקשורת בארה"ב, התמונה נראית ברורה יותר.

לפי ההסבר הרשמי, צעדי הכוננות האמריקאים נבעו ממידע מודיעיני שהצביע על כוונה סובייטית לשגר כוחות התערבות למזרח"ת. על מנת "לחלץ" את הנשיא מהאשמות, כי יזם משבר חיזוני לצרכי פנים ולהסחית את דעת-הקהל מפרשת ואטרגייט, הודלפו לאמצעי התקשורת נתוני מודיעין סדירים, שהיו

קריאות חירום לאזעקת אנשי צבא מבתיהם. כעבור שעה (250020) חש קיסניג'ר, כי יש לנקוט בצעדים נוספים. הדיוויזיה המוטסת ה-82 הועמדה במצב הכן לשיגור למזרח"ת. כוחות משימה מתוגברים של הצי השישי ויחידות נחתים הצטוו לנוע במלוא המהירות לאגן המזרחי של הים התיכון. רק לאחר שננקטו הצעדים הצבאיים, יצר קיסניג'ר מגע ראשון עם הסובייטים, במוסרו לשגריר דוברינין (בשעה 250540) איגרת, הדוחה את כל התביעות הסובייטיות מן הלילה שחלף.⁹

סופו של העימות המעצמתי היה מפתיע, כמו ראשיתו. בצהרי ה-25 באוקטובר תמכו הסובייטים בהחלטת מועב"ט 340, שקראה לשגר למזרח"ת כוחות בינ"ל (Peacekeeping Forces), שאינם כוללים נציגים של מעצמות העל. בשעה 1440 הודיע ברזנייב לניכסון על שיגור 70 "נציגים" סובייטים לפיקוח על הפסקת האש. איגרת ברזנייב נכתבה, "כאילו המשבר של הלילה הקודם לא התרחש כלל". בשעה 1500 הורה קיסניג'ר למזכיר ההגנה, שליוניג'ר, על הורדת רמת



וחיילי האו"ם ממתנים

למעשה, בניין הכוח הסובייטי האמיתי (עד 96 יחידות צי ב-31.10.73) התרחש לאחר ה-24 בחודש; הייתה זאת, כנראה, תגובה סובייטית למפגן הכוח של הצי השישי (כמתחייב מהכרזת הכוננות העולמית).

בנוסף, מספר תופעות ימיות עשויות להצביע על כיוון "מרגיע" בהתנהגות הסובייטית שלפני משבר ה-24 באוקטובר:

- הכוח האמפיבי הסובייטי בזירה — מכשיר התערבות קלאסי — צומצם, כאשר שתי נחתות הועברו מן הים התיכון לים השחור ושתי נחתות אחרות היו בדרכן לים השחור;²⁰

- שתי נושאות המסוקים הסובייטיות (היחידות בסד"כ) שהו אותה עת בים השחור.²¹

ד. מידע תקשורתי רגיש
קיסניגר הרבה לרמוז על דו"חות "סודיים" רגישים" ברשימת "הסימנים המעידים" שהביאו להכרזת הכוננות האמריקאית. רמזות אלו פתחו גל של הדלפות ושל ספקולציות בדבר:

יכול היה להיתפס כסימן מרגיע בעיני קיסניגר. ראשית, ניתן לראות בדו"ח המשך לטיסות הרכבת האווירית (בעיני מזכיר ההגנה, שלזינגר, היה זה דווקא סימן מדאיג, לאחר "אפס טיסות" ביום הקודם). שנית, מניתוח דפוסייה של הרכבת האווירית הסובייטית במהלך מלחמת יום הכיפורים, ניתן להבין, כי בודאפשט שימשה (בנוסף לקייב) איזור הכינוס והיציאה של משלוחי הציוד הסובייטי לסוריה ולמצרים¹⁷ (ואכן, שמונת המטוסים נחתו במצרים בשעות הבוקר המוקדמות של ה-25 באוקטובר, כשהם נושאים ציוד צבאי¹⁸).

ג. "בניין הכוח" הסובייטי בים התיכון
השייטת הסובייטית הגיעה ל-85 יחידות ב-24 באוקטובר, אך היה זה גידול מודרג, שהתפרס על פני שלושת השבועות של המלחמה. חלק ניכר מ"בניין כוח" זה התבטא בספינות עזר ולוגיסטיקה. לפי אדמירל באגלי, מפקד כוחות חיל הים האמריקאי באירופה באותה עת, במהלך מלחמת יוה"כ הייתה השייטת הסובייטית במערך "מרוסן וכלל-לא-תוקפני".¹⁹

שתכלול יחידות נוספות.

ב. סיום "הרכבת האווירית" הסובייטית לארצות ערב

ההפסקה בטיסות התובלה הסובייטיות שהובילו ציוד צבאי למזה"ת הוצעה כגורם הישיר ביותר להחלטה האמריקאית, זאת בשל האפשרות, כי מטוסי התובלה הסובייטיים יתפנו להעביר כוחות למזה"ת.

בעניין הזה מגיעים הדיווחים הסותרים לשיא:

- שלזינגר: הרכבת האווירית הסובייטית הצטמצמה ב-22 באוקטובר, וירדה ל"אפס טיסות" ב-23 באוקטובר;¹³

- ד"ר קואנדט (עוזר במטה המועצה לביטחון לאומי באותה עת): הרכבת האווירית פעלה כרגיל ב-23 באוקטובר, אך פסקה ב-24 בו;¹⁴

- קיסניגר: ה-CIA דיווח, כי הרכבת האווירית פסקה "מוקדם ב-24 לחודש".¹⁵ על כן, המידע שנתקבל ב-24 באוקטובר בערב — על מטוסי "אנטונוב 22", שהיו אמורים להמריא מבדאפשט למצרים בתוך השעות הקרובות¹⁶ —

● פענוח דו"חות סובייטיים המצביעים על הצבת מספר יחידות בגרמניה המזרחית בכוננות, ועל הקמת מוצב פיקוד קדמי של הכוחות המוטסים הסובייטים בדרום בריה"מ.²² בשלב זה לא ניתן למצוא בחומר שפורסם אישור לדיווחים אלה.

● יירוט דו"חות תקשורת מצריים המוסרים על הגעת החלוץ של הכוח הסובייטי לקהיר. אלה היו שבעים "המשקיפים" הסובייטים. אך לענייננו חשובה העובדה, כי מידע רגיש זה הגיע לבית הלבן בבוקר ה-25 באוקטובר – שעות לאחר הכרזת הכוננות האמריקאית – ואין בכוחו להסביר את האירועים.

● קיומו של דו"ח CIA על העברת ראשי-חץ גרעיניים למצרים. כפי שעולה ממאמרם של קורדובה ואבישי,²³ מן הראוי לכנות סיפור זה "האזניה הגרעינית שלא הייתה ולא נבראה". בהקשר זה ציין דו"ח RAND, כי אין כל הוכחה מהימנה לכך שנשק גרעיני סובייטי הוכנס אי-פעם למצרים. כמו כן, הסיפור בדבר "אזניית הרפאים הגרעינית" אינו מוזכר – ולו ברמיזה – בזכרונותיהם של שני אישים מרכזיים, קיסינג'ר והאדמירל זומאלט (מפקד חיל הים האמריקאי באותה עת). והמסמך האחרון בסיפור הרפאים: עתה ידוע, כי דו"ח ה-CIA בעניין האזניה הגרעינית הגיע לידיעת הקברניטים האמריקאיים בבוקר ה-25 באוקטובר – שעות לאחר הכרזת הכוננות העולמית.

ה. סימן מתריע דיפלומטי – השדר המאיים של ברז'נייב

בכל הסבריו הדיגש קיסינג'ר, כי ההחלטה האמריקאית התבססה על ניתוח מודיעיני של "הסימנים המעידים", בצירוף איגרת האולטימטום, ששלח ברז'נייב.²⁴ האיגרת לא פורסמה מעולם במלואה, ואפילו בזכרונותיו ציטט קיסינג'ר רק את הפסקות השנייה והשלישית (מתוך ארבע הפסקות של האיגרת). הפרסום הסלקטיבי של "האולטימטום" תרם במצב כזה להיווצרות פירוש מסויים באשר לקריאתה הנכונה של האיגרת. מהידוע כיום עולה, כי הנימה המסיימת באיגרת לוותה בטונים פייסניים בפסקה הרביעית. לפי הנוסח שפורסם נראה בבירור, כי הסובייטים העדיפו פעולה מעצמתית משותפת. בדיוני מועב"ט באותו לילה, הגדיר הנציג הסובייטי את בקשת סאדאת למשלוח כוח אמריקאי-סובייטי למוזה"ת כ"מוצדקת", אך טרב לחייב את בריה"מ לכל פעולת התערבות. ככל הידוע, רווה קיסינג'ר נחת מדיוני

מועב"ט באותו לילה.²⁵

האיום הסובייטי שוגר כעשר שעות לאחר שהפסקת האש השנייה התייצבה בשטח (עם הנפת דגל האו"ם בק"מ ה-101, בצהרי ה-24 באוקטובר). ידוע שבמהלך הפרות קודמות של הפסקת האש הגיבו הסובייטים – מייד, ובצמוד לאירועים בשטח – באיגרות חריפות לבית הלבן.

לא נראה, כי דו"חות המודיעין – כולם יחד, או כל אחד לחוד – היו יכולים להוות סיבה רצינית להכרזת הכוננות האמריקאית. אמנם, אין בידנו דברים שנאמרו בחדרי-חדרים במוסקווה – אך פעולות צבאיות (כפי שאותרו ע"י המודיעין האמריקאי) שנקטה בריה"מ ב-24 באוקטובר אינן עולות בקנה אחד עם כוונה סובייטית לשגר כוחות להתערבות במזה"ת. יתר-על-כן, מעדויות מאוחרות (למשל, ראש מחלקת המודיעין במחלקת המדינה האמריקאית ושר החוץ הבריטי) עולה, כי במידע המודיעיני, שהיה ברשות נאט"ו, לא היה כדי להצביע על כוונה כזו.

הסברים אחרים

חולשתו של ההסבר הרשמי המריצה את אמצעי התקשורת ואת החוקרים ברחבי העולם לפתח "הסברים אחרים" למשבר. אלה כללו ניסיון להראות, כי הצעדים האמריקאים היו בעצם "נוהל רגיל"²⁶ וכי הפגנת הכוח האמריקאית נועדה ללחוץ דווקא על ישראל. היו שכרכו את המשבר עם פרשת ואטרגיטי.

להלן ניתוח קצר של "ההסברים האחרים", שיצביע עד כמה אינם מספקים במאמציהם להאיר את המשבר:

א. צעדי הכוננות האמריקאית העולמית היו "נוהל רגיל".

בדיקה של נהלי הכוננות בצבא ארה"ב תצביע על נקלה על חולשת ההסבר הזה. בצבא ארה"ב קיימות חמש דרגות כוננות ("DEF-CON"):

1. מלחמה;

2. התקפה צפויה בכל רגע. הכוחות ערוכים לקרב;

• במהלך מערכת הבחירות לנשיאות פרצו סוכני הממשל, שהוסו כשרכבים, למטה המפלגה הדמוקרטית בבניין ואטרגיט בואשינגטון הברידה, כדי להשיג מסמכים על כוננות יריבו הפוליטי של הנשיא ניקסון. הפרשה הביאה, בסופו של דבר, להתפטרותם של ניקסון ושל כמה מבכירי עוזריו. כמה מראשי ממשל ניקסון אף נשלחו לכלא בשל מעורבותם בפרשה – המערכת.

3. כוננות מוגברת. הכוחות במצב הכן;
4. כוננות בימי רגיעה;
5. הכוחות אינם בכוננות.

הכרזת "דרגה 3" הייתה רחוקה מלהיות "נוהל רגיל". עד אותו לילה היו כוחות ארה"ב ב"דרגה 4", להוציא את פיקוד האוקיינוס השקט, שהיה ב"דרגה 3" בשל מלחמת וייטנאם. למעשה, "דרגה 3" זו הרמה הגבוהה ביותר, כשאין מלחמה פעילה. ההחלטה על כוננות עולמית הייתה הראשונה מזה עשור. לפני כן, הוכרזה כוננות עולמית במהלך משבר הטילים ב-1962 ("דרגה 2") ובעת רצח הנשיא קנדי ב-1963 ("דרגה 3"). כוננות עולמית הייתה מצרך נדיר, מתום מלחמת העולם השנייה. מקובל היה להנהיג מצבי כוננות ספיציפיים וסלקטיוויים.

ב. הצעדים הצבאיים של ארה"ב נועדו להגיע לאזני ישראל.

המהלכים האמריקאיים נועדו ליצור לחץ על ישראל ולהכניעה במאבק על העברת האספקה לארמיה 3 המצרית הנצורה. לבד מהעמדת הדברים בפרופורציה לא סבירה, סובל הסבר זה מליקויים כרונולוגיים חריפים. מזכרונות קיסינג'ר עולה בבירור, כי משבר הארמיה 3 ביחסי ישראל – ארה"ב לא היה קשור להחלטת המועצה לביטחון לאומי על הכוננות. מזכרונות קיסינג'ר עולה, כי ניסיונותיו ל"שכנע" את ישראל (משמע, אולטימטום אמריקאי) להקל את המצור על הארמיה 3 היו מה-26 באוקטובר ועד בוקר המחרת; כלומר, זמן רב לאחר שהעימות הביין-מעצמתי חלף הלך לו.²⁷

ג. הכוננות האמריקאית נועדה לענות על "צרכים פנימיים" של הממשל האמריקאי.

לפי תיאוריית "הקשר" (קונספירציה) שמצאה ביטוי בשאלות הרבות שהופנו אל קיסינג'ר, נועדה הכוננות להסיח את תשומת ליבה של דעת הקהל מהסתבכותו של הנשיא ניקסון במשבר ואטרגיט אל עבר התרחשות דראמטית, בזירה החיצונית. נראה כי צדק קיסינג'ר כשדחה את ההסבר הזה. בזכרונותיו, עשר שנים לאחר האירוע, יכול היה קיסינג'ר לפרוט לראשונה את מלוא הסיפור. הנשיא ניקסון היה "מחוץ לעניינים" באותו לילה ובמשך כל המשבר, לאחר שב-23 באוקטובר הגיעה פרשת ואטרגיט לשיאים חדשים בקונגרס, עם הגשת שמונה הצעות להדחת הנשיא. נראה, שהנשיא ניקסון

מסקנות

על רקע החולשות שנחשפו בהסברים האחרים, יתרונו של "ההסבר המודיעיני" בכך שהוא משקלל את הסביבה הבין-לאומית, כפי שנתפסה ע"י מקבלי ההחלטות האמריקאים; את הסביבה הפנימית שבה פעלו ("ואטרגייט") ואת מה שהאמינו - הכל במונחים של אותו לילה.

מטבע הדברים, חסרות עדיין "הוכחות חזקות", שיראו שהכוננת האמריקאית בשלהי מלחמת יוה"כ הייתה פרי מחלל מודיעיני, אך בהקשר זה ראוייה לציון מסקנתו הסתומה-משהו של ראש ה-CIA, קולבי, לאירועי אותו לילה. לדעתו, "מכונת האיסוף המודיעיני" התגלתה ב-24 באוקטובר כמעולה, אך "האתגר האמיתי הוא בהעלאת מנגנון המחקר המודיעיני לאותה דרגה של הצטיינות".³⁰ רוב המחקרים אודות כשלי מודיעין הצביעו על טעות שמקורה במשאלת-לב אופטימית (הערכת-חסר של היריב under-estimation), המשבר ב-24 באוקטובר עשוי להעשיר את הספרות במקרה של משאלת-לב, שמקורה בהערכת-יתר (over-estimation). הערכת-חסר והערכת-יתר הם שני צדדיו המסוכנים של המטבע המודיעיני, ושניהם יכולים להמיט תוצאות חמורות.

לקח מודיעיני נוסף נוגע ליחסים שבין מנגנוני המודיעין לצרכנים (הקברניטים). מהאירועים עולה, כי משתתפי הישיבה הדחופה של המועצה לביטחון לאומי בנו את הערכות המצב שלהם ישירות מן החומר המודיעיני הגולמי, כמעט ללא הסתייעות במנגנוני העיבוד המודיעיני. הסוגייה שנותחה כאן מצביעה עד כמה מוטעה לחשוב, כי במודיעין - עובדות מדברות בעד-עצמן. פרספקטיווה רחבה ואינטואיציה אינן יכולות לשמש תחליף לעיבוד וניתוח מקצועי. במיוחד, כאשר יותר ויותר מן החומר המודיעיני הגולמי מופק על-ידי סוכנויות איסוף אלקטרוניות (האזנה ותצלומי לוויינים). החומר המודיעיני המתוחכם זקוק למיומנות של אנשי מקצוע, אם מעוניינים להפיק את מלוא משמעותו. במינוח של רוברטה ואלסטטר, ניתן לומר, כי מחסום "האותות-רעשים", הניצב למיכשול בדרכה של העבודה המודיעינית, נוטה להגביר את עצמו במחיצתם של מקבלי החלטות, הלהוטים אחרי "עובדות חמות", ואשר מתפקדים בתור קציני מודיעין של עצמם.

כלומר, המודל עונה על כל מקרה של אי התאמה בין ה"סימנים המעידים" המודיעיניים לבין הדרך שבחרו מקבלי החלטות לפעול לנוכח הסימנים האלה. במה שאירע ב-24 באוקטובר ניתן לזהות את המאפיינים האלה מתוך "מודל ההפתעה":

א. הכשל המודיעיני אינו מתרחש דווקא בשל היעדר מידע - קסינג'ר היה מצויד בתמונת-מצב מפורטות ומעודכנות - אלא בשל תפיסה מוטעית של המידע המודיעיני הקיים;

ב. במצב של "עודף מידע" - סביבה עמוסה בדו"חות מודיעין, הערכות יכולת/כוננות וחומר תקשורתי רגיש - קיימת נטייה אנושית לברור ולבחור את הסימנים אשר תומכים ב"קונספציה" אודות התנהגות האויב. באותו לילה, משאלות-הלב - וליתר דיוק, החרדות - של קסינג'ר הן שבחרו את הסימנים המודיעיניים "מתוך ים המידע". ה"קונספציה" קבעה מה יקרא קסינג'ר "לתוך" המידע המודיעיני. נראה, כי התמוטטותו של הנשיא ניכסון החרפה את פחדיו של קסינג'ר באותו רגע.

לפיכך, הכוננות העולמית הייתה המענה ההולם ביותר לאיום הסובייטי, כפי שנתפס דרך "משקפי הקונספציה". בהחליטים על כוננות בדרגה 3, פעלו מקבלי ההחלטות האמריקאים מתוך אמונה, כי התערבות צבאית סובייטית היא עניין של שעות. על בסיס הערכת מצב זאת, גייסה ארה"ב את כוחותיה, והכינה אותם לאפשרות של עימות צבאי עם הסובייטים במזה"ת.

כיוון שכך, ההחלטה האמריקאית על כוננות עולמית היא תוצאה של מחלל מודיעיני מן הסוג של פרל-הארבור, "ברברוסה" (1941) דומיהם. גם עוצמת המחלל המודיעיני דומה. די לציון את הסכנה הטמונה בהיווצרות "נבואה המגשימה את עצמה": הצעדים הצבאיים האמריקאיים היו יכולים לעורר את הסובייטים - ואולי אף לעודדם - לנקוט בצעדי-נגד. לפי התסריט החמור ביותר אף תיתכן "מכה מקדימה" סובייטית לנוכח הסימנים המדאיגים מבחינתם (כוננות אמריקאית עולמית בדרגה 3). הסובייטים גילו זהירות מרובה בכך שהסתפקו רק בבניין הכוח הימי שלהם בזירת הים התיכון בשבוע האחרון של חודש אוקטובר 1973.

הגיע לאפיסת כוחות, פיזית ונפשית; נשלט ע"י "תסביך רדיפה" ו"חלום בלהות" המתרגש על נשיאותו, פרש ניכסון בשעות הערב אל אגף המגורים של הבית הלבן. במצב הזה סברו קסינג'ר ועוזרו, הגנרל אלכסנדר הייג, כי לא ניתן להתקשר לנשיא ולהודיעו על האולטימטום הסובייטי.

נראה, כי הנשיא לא דיבר עם איש, מה-24 באוקטובר בערב ועד לבוקר יום המחרת, כאשר קסינג'ר דיווח לו על אירועי הלילה.²⁸ מכאן שקשה להאשים את ניכסון ב"בישול" משבר מעצמתי לצרכיו האישיים.

הסבר חדש: האם מחלל מודיעיני?

על אף כל נסיונות ההסבר נשאר הקורא תוהה: מה אירע? מדוע הוכרזה כוננות אמריקאית כלל-עולמית בסוף מלחמת יוה"כ? המשקל הרב שניתן ע"י הממשל ל"סימנים המעידים" המודיעיניים הוא הכוח המניע בניסיון להסביר את מה שאירע במונחים של כשל מודיעיני ("מחלל").

נראה כי הממשל האמריקאי (קסינג'ר). אכן האמין, כי בלילה של ה-24 באוקטובר עמדו הסובייטים לבצע פעולה צבאית נרחבת במזה"ת. לדעתו, "בפעם הראשונה עמדו יחידות קרביות סובייטיות להישלח לאיזור שאינו גובל בבריחה" ומסיבות שאינן קשורות בהגנת משטר סוציאליסטי.²⁹ יתכן שלנוכח התמוטטותו הפיזית והנפשית של הנשיא ניכסון באותו לילה, התפתחה אצל קסינג'ר חרדה, שהסובייטים (אשר כלל לא ידעו, כי ידעו על התמוטטות הנשיא, שנשמרה בסוד אף מן העם האמריקאי) "ינצלו לרעה" את משבר הנשיאות בארה"ב.

מכל מקום, לפי הסבר זה, הייתה הכוננות האמריקאית בבחינת טעות חמורה בשיקול ולא דווקא תגובת-יתר מתוכננת; מקבלי ההחלטות האמריקאים האמינו אותו לילה בהתערבות צבאית סובייטית שתבוא מייד, ופעלו, בהתאם לאמונה זאת, בדרך הנמרצת ביותר.

ההסבר יונק ממקורותיה של "ספרות ההפתעה". בניגוד לרושם הרווח, אין ייעודו של "מודל ההפתעה" שפותח ע"י רוברטה ואלסטטר) להסביר מקרים דוגמת פרל-הארבור, או הפתעת השישה באוקטובר בלבד, אלא כל תגובה (כוננות, אי-כוננות) שנקטה המדינה ואשר נמצאת בקונפליקט עם ה"סימנים המזהירים".

הערות

27. על "הקשר הישראלי" — ראה אצל: E. Sheehan, *The Arabs, Israelis and Kissinger* (NY: 1976), p. 138; C. Bell, "The October War — A Case Study in Crisis Management during Detente" *International Affairs* Vol. 50, No. 4 (October 1974), p. 537.
את גירסתו המפורטת של קסינג'ר, ראה בזכרונותיו, עמ' 603 — 611.
28. התמוטטותו של הנשיא ניקסון באותו לילה נחשפה, כאמור, לראשונה בזכרונות קסינג'ר, עמ' 593, 583, 581.
29. קסינג'ר במסיבת עיתונאים, 6 בדצמבר 1973.
30. זכרונות ראש ה-CIA בעת מלחמת יוה"כ, W. Colby, *Honorable Men: My Life in the CIA* (NY: Simon and Schuster, 1978), p. 367.



1. הנשיא ניקסון במסיבת עיתונאים, 26 באוקטובר 1973.
2. דו"ח מזכ"ל האו"ם במהלך הדיון במועב"ט ב-24 באוקטובר — ראה *UN Monthly Chronicle* (1973) Vol. 10, No. 2. Schiff, *October Earthquake — Yom Kippur War* (Tel Aviv: University Pub. 1974), pp. 291—3.
3. זה אחד "הסקופים" בזכרונות קסינג'ר H. Kissinger, *Years of Upheaval* (Boston: Little Brown, 1982) Vol II, pp. 574, 579.
4. שם, ע' 580.
5. ראה בזכרונותיו של מפקד חיל הים האמריקאי באותה עת, אדמירל זומואלט A. Zumwalt, *On Watch* (New York: Quadrangle, 1976), p. 440.
6. מתוך דו"ח מפקד הצי השישי, האדמירל מרפי, כפי שפורסם בזכרונות אדמירל זומואלט. שם, ע' 439.
7. קסינג'ר, שם, ע' 583.
8. שם, ע' 583.
9. מסיבת העיתונאים של קסינג'ר ב-26 באוקטובר 1973.
10. קסינג'ר, שם, ע' 597.
11. שם, עמ' 507, 552.
12. מזכיר ההגנה, גיימס שלוינג'ר, במסיבת עיתונאים, 26 באוקטובר 1973.
13. שם.
14. במחקר של תאגיד RAND — ראה W. Quandt, *Soviet Policy in the October 1973 War* (RAND Co., R—1864—ISA, May 1976), p. 25.
15. שם, ע' 584.
16. שם, ע' 589.
17. ראה במחקרו של גלסמן, אשר נסמך על ראיונות רבים עם פקידים וקצינים בכירים בארה"ב ובישראל שלא ניתנים לזיהוי. J. Glassman, *Arms for the Arabs* (Baltimore: Johns Hopkins University, 1975), p. 147.
18. שם, ע' 161.
19. בראיון עיתונאי, *US News and World Report*, December 24, 1973.
20. גלסמן, שם, ע' 163; G. Golan, *Yom Kippur War and After: The Soviet Union and the Middle East* (London: Cambridge University Press, 1977), p. 123.
21. מסיבת העיתונאים של מזכיר ההגנה שלוינג'ר, 26 באוקטובר 1973.
22. קסינג'ר, שם, ע' 599, וכן M. & B. Kalb, Kissinger, (Boston: Little Brown, 1974), p. 488.
23. ישי קורדובה ואבי"שי, "האיום הגרעיני הסובייטי בשלהי מלחמת יוה"כ", מערכות 266 (אוקטובר — נובמבר 1978), עמ' 37 — 42.
24. A. Rubinstein, *Red Star on the Nile* (Princeton: University Press, 1977), p. 276.
עפ"י מחקר אחד של ד"ר קואנרט, שהיה עוזר במטה המועצה לביטחון לאומי במהלך מלחמת יוה"כ. W. Quandt, *Decade of Decisions — American Policy toward the Arab-Israeli Conflict 1967—1977*, (Berkeley: University of California Press, 1977) p. 198.
25. קאלב, שם.
26. R. Cline, "Policy Without Intelligence", *Foreign Policy*, No. 17, (Winter 1974—5), p. 133.
וכן W. Laquer, *Confrontation* (NY: NY Times Books, 1974), p. 208.

המאמץ האמריקני להפסקת אש בשבוע הראשון למלחמת יום הכיפורים

רס"ג ישי קורדובה* וסא"ל (מיל') יונה בנדמן*

ניכסון והד"ר קסינג'ר נתנו "לגיטימציה" מלאה לגירסה זאת בזכרונותיהם שפורסמו כמה שנים מאוחר יותר.⁷

לטענת המחנה השני, "האנטי-קסינג'רי", מזכיר המדינה היה האדריכל והמתאם של מדיניות החוץ האמריקאית על כל היבטיה. בלפי שגריר ישראל הופיע כמי שנכון לעשות כל שביכולתו לסייע לישראל במצוקתה; אולם, עמדה זו נועדה אך ורק ל"הרדים" את השגריר, ולמנוע אותו מלהפעיל את ה"לובי" הפרוייקטואלי החזק בקונגרס ובאמצעי התקשורת. בפועל, לא הייתה לו שום כוונה לחוש לעזרתה של ישראל. העיכור בים הבירוקרטיים, מצד משרד ההגנה לא היו ולא נבראו, ובפועל תואמו זרועות הממשל על ידי קסינג'ר עצמו. הראייה, טוענים בעלי גירסה זאת, משהחליט הנשיא בבוקר ה-13 באוקטובר להפעיל רכבת אוויר מאסיווית לעזרת ישראל, "לפתע נעלמו כל הזאבים, שטיפח קסינג'ר בשבעה הימים שחלפו, לפתע הוכיחו שלזינג'ר וקלמנטס יעילות מופתית. ללמדך, שמעולם, בעצם, לא היה להם הכוח, הסמכות והרצון להפר החלטה נשיאותית — כאשר זו הייתה ברורה ובלתי מסתייגת. ללמדך, שגם עד כה פעלו על פי הוראות הנשיא, כפי שהובאו לידעתם עלי-ידי יועצו הנאמן קסינג'ר".⁸ הראשונים שהביאו גירסה זאת היו Szulc, מי שהיה כתב בכיר לענייני נים מדיניים של הניו-יורק טיימס,⁹ וצמד החוקרים אדוארד לוטואק וואלטר (זאב) לקוויר.¹⁰

המסגרת המצומצמת אינה מאפשרת דיון מפורט בפלוגתה זאת, על מרכיביה השונים,¹¹ ודומה כי כיום, עשור אחרי המלחמה, איבד הוויכוח הרבה מן הלהט ומן האקטואליות, שאפיינו אותו. לענייננו חשוב לנסות ולעמוד על הקבוע יותר מאשר על החולף: לנסות לעמוד על המגמות שהדריכו את מעצבי מדיניות החוץ האמריקאית וללומדן היטב, ולעסוק פחות בנפשות שפעלו — מבלי להמעיט כהוא זה ממשקלן הסגולי.

אש, כדי "לעמוד בפני הלחצים הפנימיים... התחלנו לעזור לישראל".⁴

לכאורה, דברים שאינם ניתנים ליותר מפרוש אחד; שני אישי מפתח בממשל ניכסון מעידים, כי זרועות הממשל נקטו מדיניות מתואמת, שמשמעותה הייתה שהשיית הספקה צבאית לישראל, כל עוד לא נסתם הגולל על הסיכוי להניע את הצדדים הלוחמים להפסיק את האש במועד מוקדם. ואכן, היה מי שהמשיל את הזיקה בין תספוקה מחדש של ישראל לבין המגעים שניהל הממשל בדבר הפסקת אש לזיקה הקיימת בין "תאומים סיאמיים".⁵ למרות זאת, התפתח מאז אביב 1974 ויכוח, המפלג חוקרים, פובליציסטים ואישי ציבור לשני מחנות מוגדרים, ומתמקד סביב שתי שאלות מרכזיות: ● מי בממשל האמריקאי גרם להשגחה ולעיכוב במילוי אבידותיה של ישראל באמצעי לחימה?

● האם אמנם התנה הממשל הפסקת אמצעי לחימה לישראל בהסכמתה המוקדמת להפסקת אש "במקום"?

המחנה האחד טוען, כי משנמסרו לוא-שינגטון הבקשות הראשונות של ישראל לקבל אמצעי לחימה חלופיים לאבידותיה, גילה מזכיר המדינה מייד נבונות להיענות לבקשות. הוא הצליח לשכנע את הנשיא ניכסון כבר בתשעה באוקטובר לאשר את כל בקשותיה של ישראל. בימים הבאים ניהל קסינג'ר מלחמת-יחיד נגד משרד ההגנה ונגד העומדים בראשו, שעשו כל שביכולתם להערים מכשולים "בירוקרטיים" שונים ומשונים על ביצוע הנחיית הנשיא. יתר-על-כן, בשום שלב לא ניסה מזכיר המדינה להשתמש בהפסקת אמצעי הלחימה כמנוף ללחץ על ישראל, כדי שתסכים להפסקת אש במועד מוקדם ו"במקום". אם הסכימה ממשלת ישראל ב-12 באוקטובר להפסקת אש "במקום", הרי שעשתה זאת משיקור ליה בלבד. המבטאים הנאמנים של גירסה זאת הם האחים קאלב בספרס קסינג'ר שמהדורתו הראשונה התפרסמה לקראת סוף המחצית הראשונה של 1974.⁶ הנשיא

אחת הסוגיות השנויות ביותר במחלוקת בין החוקרים את מלחמת יום הכיפורים היא הניסיון האמריקאי-סובייטי, בימים 9-12 באוקטובר, לקדם הפסקת אש "במקום". מתקשרת אליה סוגייה שנייה — זיקתו של ניסיון זה לעיכוב בהפסקת אמצעי לחימה חלופיים לישראל בשבוע הראשון למלחמה. דווקא לקראת סוף המלחמה ובשעות הראשונות אחריה השמיעו שניים מהאישים המרכזיים ביותר של מימשל ניכסון דברים חד-משמעיים בסוגייה שלפנינו:

מזכיר המדינה, ד"ר קסינג'ר, התבטא במסיבת עיתונאים (25 באוקטובר 1973): "במשך השבוע הראשון (למלחמה) נסתה ארה"ב להביא ל-מיתון ברמת האספקה הצבאית, ש-נשלחה לאיזור מבחץ ולהשיג, במתואם עם בריה"מ, הפסקת אש, שתסוים את הקונפליקט".¹

למחרת אמר מזכיר ההגנה, גיימס שלזינג'ר: "ארה"ב עיכבה במתכוון את החלטתה בעניין (הפעלת) ריבית האוויר, מתוך תקווה שבינתיים תיכנס הפסקת האש לתוקפה".² מאוחר יותר חשף מזכיר המדינה מרכיב נוסף, שהיה בו כדי לסגור את המעגל. בשיחה עם מוחמד חסנין הייכל, מי שהיה אז עורכו הראשי של היומון "אלאהראם" (במחצית הראשונה של נובמבר 1973), הזכיר ד"ר קסינג'ר, כי ישראל נכנעה ל"הצעה" האמריקאית להפסיק את האש בעמדות של העשרה, או האחד-עשר, באוקטובר, הנשיא סאדאת דחה את ההצעה.³ מזכיר המדינה המשיך ואמר, כי הממשל היה נתון ללחץ ציבורי פנימיים "לחוש לעזרת ישראל"; אולם, משלא יכול היה להישען על החלטה של מועצת הבטחון בדבר הפסקת

* חוקרים בכירים במחלקת הסטוריה במטכ"ל. הדעות המובעות במאמר אינן משקפות בהכרח את דעת המחלקה.

ארה"ב משנה תפיסתה

עד בוקר התשעה באוקטובר (שעון ואשי נגטון*). התמקדה העמדה האמריקאית בסוגיית הפסקת האש בתביעה, כי הצדדים ישובו לעמדות שנתפסו קודם שפרצו הקרבות. ביסוד תביעה זו עמדה התפיסה, כי במלחמה המתפתחת תכה ישראל את הערבים על-פי הדגם של מלחמת ששת הימים ותכבוש שטחים ממערב לתעלת סואץ וממזרח ל"קו הסגול" בגולן. מעצבי המדיניות האמריקאית העריכו, שהדרישה לשוב לקווים הקודמים תפורש כגישה פרו-ערבית, והדבר יקל על ארה"ב לנווט את המדיניות שלאחר המלחמה. אולם עתה, חל שינוי מפליג בעמדה זו. כשלון מתקפת הנגד של צה"ל בסיני

(בשמונה באוקטובר), הביא את מעצבי המדיניות בואשינגטון למסקנה, כי "התפוגג הסיכוי לניצחון ישראלי מהיר ומכריע בשתי החזיתות"¹², וכי נוצר מצב חדש לחלוטין, שטמן בחובו סיכונים ואף סיכויים מדיניים רבים, מבחינתה של ארה"ב. החל להתברר, כי המלחמה עלולה להימשך הרבה מעבר למה שצפו בתחילתה, ומשום כך יגבר הסיכון של מעורבות המעצמות בה. כמו כן, הובן, כי עקב חולשת ישראל, תגדל תלותה בארה"ב, וניתן יהיה לפעול ביתר אקטיביות לקידום המטרות האמריקאיות במזרח-ת.

בבוקר התשעה באוקטובר נועדו שגריר ישראל בארה"ב, שמחה דיניץ, ונספח צה"ל, אלוף מרדכי גור, ומזכיר המדינה, קסיניגר. דיניץ וגור הודיעו לקסיניגר, כי ישראל אבדה במלחמה 500 טנקים ו-49 מטוסי קרב (מתוכם 14 מטוסי פאנטום)¹³. רשימת הרכש הרכש שהגישו לקסיניגר הסתכמה בכמה מאות מליוני דולרים¹⁴; היא כללה בקשות להספקה דחופה של מטוסי קרב, טנקים, נשק נ"ט, סוללות טילים "הוק" נגד מטוסים, מסוקים, תותחים מתנייעים ותחמושת¹⁵, ואמצעים לשיבוש הסוללות ני"מ שבדי מצרים וסוריה.¹⁶

לדברי דיניץ, "נדהם" קסיניגר למשמע האבידות של צה"ל. הוא שאל, "כיצד השתבשו כל התחזיות המשותפות שהתבססו על הצורך בשניים—שלושה ימי

* כל הזמנים — לפי שעון ואשינגטון, אלא אם צוין אחרת. השעון בארץ ובמצרים הקדים בשש שעות את שעון ואשינגטון.

** "קבוצת הפעולה המיוחדת של ואשינגטון" הוקמה מייד עם פרוץ הקרבות, בשישה באוקטובר, כמטרה להוות מעין קבינט מצומצם של "הדמוערה לבטחון לאומי". היא כללה נציגים בכירים מכל ורועות הממשל, ובראשה עמד קסיניגר עצמו.



מזכיר המדינה, ד"ר הנרי קסיניגר

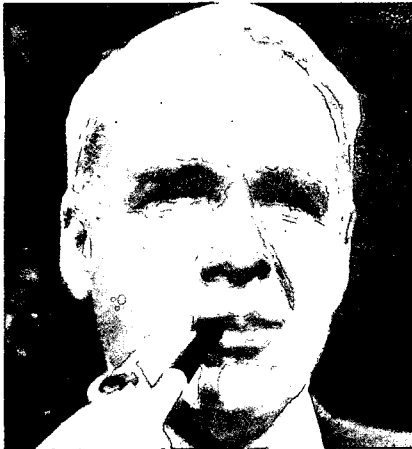

שר ההגנה, גיימס שליונג'ר

הוכרו עם עלות ניכסון לנשיאות בשנת 1969.¹⁹ קסיניגר סבר, כי "לא חשוב מה שיקרה — ישראל (כבר) נחלה תבוסה אסטרטגית... אין היא מסוגלת לעמוד ביחס אבידות של שתיים לאחת". בישיבות נדונו גם הדרכים השונות האפשריות לסייע לישראל, והמסקנה הייתה, כי האינטרס האמריקאי — בשונה מהישראלי — הינו "לאחר את השיטה הפחות בולטת להספקת ציוד".

בתום ישיבת "קבוצת הפעולה" הוחלט להגיש לנשיא שתי המלצות עיקריות: יש להתחיל לשלוח לישראל במהירות מעט ציוד, מבלי להפר את העיקרון של קיום "פרופיל אמריקאי נמוך" בסכסוך; ולתור אחר נוסחה חדשה להפסקת-אש.

מצוייד בשתי ההמלצות של "קבוצת הפעולה" יצא קסיניגר (בשעה 1645) לפגישה עם הנשיא ניכסון. בפגישה באה לידי ביטוי תפיסתו של מזכיר המדינה, כי המצב שנוצר "משחק לידיה" של ארה"ב. הוא הדגיש, כי ארה"ב הינה הגורם היחיד שלה קשרים עם כל הצדדים הפועלים, והדבר מציב אותה במרכז "התמונה" ומקנה לה יתרון דיפלומטי. זאת כמוכן אם ישראל לא תספוג מכות נוספות (ותחליש) עקב כך את כוח המיקוח האמריקאי.²⁰

קסיניגר וניכסון התוו את המדיניות שעל-פיה פעלו למעשה זרועות הממשל השורות עד ה-13 באוקטובר. ככל הנראה, היו השניים אופטימיים באשר ליכולתם לעצב מסגרת להפסקת אש "במקום", במשותף עם בריה"מ. קסיניגר פרש את המדיניות הסובייטית כמתונה למדי וכמסרנת את הערבים.²¹ הוא סבר, כי הסובייטים נמניעים בקפדנות מלנקוט בכל מהלך שיהיה בו כדי לחייבם מעורבות כלשהי בסכסוך הצבאי ומסקנתו העיקרית הייתה, "בריה"מ אינה רוצה להתערב בסכסוך או

לחיימה?" הוא הדגיש שההתפתחות הטילה אור חדש על המצב הפוליטי, ושיבשה את כל האסטרטגיה הפוליטית של הממשל האמריקאי, שהייתה מושתתת על הנחה שיהיה ניצחון ישראלי מהיר. הוא האריך בישראל "לנצח מהר" בחזית אחת, כי "האור" (קרי — מועב"ט) עלול לאשר את ההישגים הטריטוריאליים (של) הערבים בכל מקום" (היינו, לקבל החלטה על הפסקת אש "במקום"). על הדרישה לרכש השיב קסיניגר כי עוזרו, הגנרל סקורופט, "ידבר בנושא עם אנשי הפנטגון".¹⁷

כשתמה הפגישה יצא נספח צה"ל לפנטגון. שם נאמר לו, כי כדי ליצא נשק נדרשים רשיונות ייצוא, והנפקתם של אלה בתחום האחריות של מחלקת המדינה. בפועל, לא ניתנה תשובה חירית לבקשותיה של ישראל.¹⁸

קצרת המדיניות האמריקאית נהפכה על פיה. התברר כי ההימור האמריקאי על ניצחון ישראלי מהיר היה מוטעה, וכי יש לבצע הערכה אסטרטגית חדשה. לאחר פגישתו עם דיניץ וגור, כינס קסיניגר את "קבוצת הפעולה של ואשינגטון" לשתי ישיבות חירום (ב-0940 ולקראת הצהריים). בישיבות נשקלו המשמעויות שנבעו מהמצב החדש שנוצר בשטח, ונראה כי לא קשה היה להבחין ביתרונות הגלומים בו מבחינתה של ארה"ב. בפני ייתה להספקה דחופה של נשק חשפה ישראל עמדת חולשה ממדרגה ראשונה: חוסר יכולתה להכריע את הערבים במהירות והזדקקותה הגוברת לסייע אמריקאי, יאפשרו מעתה להפעיל עליה לחצים הרבה יותר אפקטיביים מבעבר. יתר על-כן, ניתן יהיה לשוב ביתר קלות למדיניות המקורית של הממשל — שמירת "איזון" (even-handedness) — שעליה



שר החוץ, אבא אבן



השגריר, שמחה דיניץ



הנספח הצבאי, האלוף מרדכי (מוטה) גור

לסיום הקרבות, וכי ואשינגטון מקווה לקבל הבהרות על עמדתה של קהיר. הדבר "היה לתועלת רבה", ויתרום לגיי צוב עמדתה בדיון הנוכחי במועב"ט.³⁰ אשר לסובייטים, דומה כי על יסוד המג-עים שקיים עם השגריר דוברינין הניח קיסינג'ר, כי הללו מכירים בצורך שבה פסקת אש "במקום" במועד מוקדם, וכי תשובתם החיובית תגיע בהקדם.³¹ ואולם תקוותיו של הממשל להפסקת אש מהירה עתידות היו להתברר במהרה; ישראל סרבה, ממצרים עדיין לא התקבלה תשובה ואילו הסובייטים בניגוד למצרים, תמכו אמנם בניסיון להפסקת אש "במקום", אולם ברור היה, כי ככל שהכוחות הסוריים הולכים ונדחקים מרמת-הגולן, הופך עניינה של בריה"מ למנוע את התמוטטותם לשיקול מכריע במהלכה; ואכן בעשרה באוקטובר החלה רכבת אוויר סובייטית לספק סיוע צבאי מקיף לסוריה ולמצרים.³²

העשרה באוקטובר

עם הפעלת רכבת האוויר הסובייטית בעשרה באוקטובר, נוצר מצב חדש בהתייחסות הבין-מעמיתית למלחמה. ברור היה להנהגה האמריקאית, כי סיוע טוב-ייתי מאסיווי לערבים בעיצומה של מלחמה עלול לשמש מנוף יעיל ליצירת תהליך מחודש של חדירה סובייטית אינ-טנסיבית למזרח.³³ אולם, מעבר לשיקול האיזורי, הייתה להתנהגות הסובייטית משמעות חמורה עוד יותר. המהלך הסובייטי האיר זווית חדשה של מדיניות ההפשרה הבין-גושית ("הדטאנט"), ויצר תחושה כי הוא עלול למוטט את מבנה ההבנה בין ארה"ב לבריה"מ. לארה"ב היה עניין מיוחד שלא לתרום לקיעוקעו של "הדטאנט". ראשי הממשל ראו בו נכס מדיני-אסטרטגי שיש

לפנות מיד לאנשים המתאימים בפנטגון, כדי לתאם עימם את ביצוע ההחלטה.²⁶ בהמשך, הדגיש קיסינג'ר, כי בתחום הרכש הוא ניצב בפני מכשולים בירוקרטיים. בתשובה לשאלת השגריר, מה יהיה קצב הספקת המטוסים לאחר שישראל תקבל את חמשת הפאנטומים הראשונים, ענה מזכיר המדינה, כי "זה נתון בידי שליזינג'ר".²⁷ משום כך, על ישראל להיות "דינאמיסטית" (ואם ברצונה להכנס למו"מ על הפסקת אש מעמדה משופרת) עליה להשתמש בכל הכוח שיש עתה בידיה "כאילו שיש (לה) 40 מטוסים נוספים...". עליה לעשות היכול כדי להכות חזק ומהר, ולא לחסוך בתחמושת (ולאחר מכן) תספק ארה"ב כל מחסורה הצבאי.

אזי החל קיסינג'ר לרמוז על הדרך המדינית שהלכה ונצטיירה לו. הוא רמז, כי באו"מ עלולה להופיע תוך זמן קצר הצעת החלטה שתתבע את נסיגת ישראל לגבולות שלפני יוני 1967, וארה"ב תטיל וטו עליה. אולם, היא לא תוכל להטיל וטו על הצעה להפסקת אש "במקום"; אמנם, עמדתה העקרונית הייתה שיש לשוב לגבולות השישה באוקטובר, אולם בינתיים השתנו התנאים המדיניים והצבאיים. שוב הדגיש, כי זו הסיבה לכך שישראל חייבת להכות "מהר וחזק" (בטרם יחל המו"מ המדיני ההולך ומתקרב).²⁸ דברי קיסינג'ר לא הועילו, דיניץ הודיע לו, כי ישראל תסכים להפסקת אש, רק לאחר שכל הכוחות הלוחמים ישובו לקווי השישה באוקטובר.²⁹

קיסינג'ר פנה באותו יום גם למצרים. באירתו ניכר היה שהוא מנסה להיכנס לדיאלוג על התנאים להפסקת אש. בלשון דיפלומטית הוא הסביר, כי לארה"ב לא ברור עדיין כיצד רואה מצרים את הדרך

להחמירו.²²

לגבי ישראל, נראה שסבר, שכעת הוא יוכל להשיג את הסכמתה להפסקת אש ביתר קלות. אמנם, "אסור לתת לה להפסיק סיד"; אולם, לפי שעה, ההספקה האמריקאית שתשלח אליה תהיה צנועה ביותר, ותתבסס בעיקר על הכמות המורגבלת שמטוסי אל-על יוכלו לשאת מארה"ב.²³ אף שייאמר לה, שהנשיא החליט עקרונית להיענות לכל צרכיה, וכי ארה"ב תשלם את כל אבידותיה במטוסי סים ובטנקים.²⁴ במהרה הסתבר, כי החלטתו "העקרונית" של הנשיא לא הועילה הרבה, וישראל לא קיבלה את האספקה. הממשל הגיע לסיכום עקרוני שונה מהותית מזה שעליו נמסר לישראל: כל עוד נוקטת בריה"מ בעמדה פייסנית וקיים סיכוי מעשי להגיע במהרה להפסקת אש, יגלה הממשל מתינות, ויספק לישראל אמצעי לחימה בכמות מועטה. משמע, מתוך שארה"ב חתרה להסכם מהיר על הפסקת אש, היא הפעילה מדיניות כוללת, שבין היתר, מנעה כמעט לחלוטין נשק מישראל בימים הראשונים למלחמה.

גישושים אמריקאים ראשונים

לאחר שעוצבו הקווים הכלליים של המדיניות פנה קיסינג'ר לישראל, למצרים ולבריה"מ על מנת לברר עמדתם בסוגיית הפסקת האש.²⁵ נראה שציפה שישראל תסרב להסכים להפסקת אש "במקום", והוא טרח להכשיר את הקרקע לפני פנייתו. בשיחה שקיים עם דיניץ בתשעה באוקטובר בערב הודיע לשגריר על החלטתו "העקרונית" של הנשיא ומסר, כי "הנשיא אישר את כל הרשימה" שהגישה ישראל, הורה ש"כל אבידותיה במטוסים ובטנקים ימולאו", ואישר לספק מייד חמישה מטוסי פאנטום. הוא יעץ לשגריר

במועב"ט בו ביום, אולם הוא (קסינג'ר) הצליח לסכל זאת. דיניץ חזר על התנגדותה של ישראל לכל הצעה להפסקת אש, שלא תקבע החזרת הכוחות לקווים שלפני פרוץ הקרבות,⁴⁵ אולם, קסינג'ר לא הרפה מלחצו; הוא הזהיר את השגריר, כי אם הערבים עצמם יגישו הצעה להפסקת אש, היא תתקבל במועב"ט, וארה"ב לא תתנגד לכך. הוא הדגיש, כי מבחינת המדיניות האמריקאית, יש לסיים את המאמץ להשגת החלטה על הפסקת אש עד ה-12 באוקטובר בערך, וכי על ישראל לשאוף להישגים צבאיים וטריטוריאליים מרביים (בסוריה) עד אז.⁴⁶ זה היה רמז ראשון לכך, שארה"ב קבעה תאריך יעד, וכי מעתה תרכז מאמציה הדיפלומטיים להשיג החלטה על הפסקת אש בתאריך זה.

החרפת הדילמה האמריקאית

עם הפעלת רכבת האוויר הסובייטית, ניצב הממשל האמריקאי בפני דילמה חמורה. ראשי הממשל עמדו על הסתירה בין ההבנה שהושגה עם הסובייטים בדבר הצורך להשיג הפסקת אש בהקדם לבין הצעד הסובייטי. הם העריכו, כי המהלך הסובייטי מגביר את הסכנה של היגררות המעצמות לסכסוך האיזורי, ונראה שחששו, כי במצב שנוצר עלולה בריה"מ לנצל את המלחמה במזה"ת לעשיית רוו-חיים מדיניים על חשבונה של ארה"ב. היה נהיר להם גם, כי המשך רכבת האוויר הסובייטית בלא תגובה מתאימה, עלול להחליש את מעמד ארה"ב באיזור כולו. המסקנה שהסיקו הייתה: יש להגביר את המאמץ המדיני להביא לסיומה המהיר של המלחמה. כך תפחת ממילא משמעות רכבת האוויר הסובייטית, יפחת הצורך לנקוט צעד אמריקאי דומה, תקטן סכנת ההידרדרות הבין-מעצמתית, וארה"ב תוכל לגלגל את התהליך המדיני בתנאים החדשים שנוצרו באיזור.

בבוקר האחד-עשר באוקטובר נועד קסינג'ר עם השגריר דיניץ, ותאר בפניו את מגמות המדיניות האמריקאית. הוא טען, כי ארה"ב העדיפה ליתול את היוזמה המדינית, ולא להסתכן בכך שאחרים יטלוה, וכי הוא היה חייב להשיב לסובייטים על הצעתם להפסקת אש. סביר כי במהלך השיחה עדין קסינג'ר את דיניץ אודות הרעיון של דוברינין, כי בריטניה תציע במועב"ט הפסקת אש, ושתי מעצמות העל יאפשרו בהימנעותן קבלת ההחלטה.⁴⁷ לשגריר נאמר, כי בריה"מ לוחצת באורח רצוף על ארה"ב, כדי שתושג הפסקת אש, ונרמז כי גם בריטניה

בהשגת הפסקת אש, והדגיש את הצורך שישראל תהדוף יותר מהר את כוחות האוייב, מפני שארה"ב לא תוכל לעכב לנצח הסכם הפסקת אש. נראה, שהדגיש גם כי מופעל על הנשיא לחץ פוליטי פנימי, בעיקר מחברות הנפט, כדי שיביא להפסקת אש מייד, תוך הקפאת המצב הקיים.³⁸ למרות שהשניים דנו גם ברכבת האוויר הסובייטית, הוא נמנע מלהתחייב באשר להספקה האמריקאית לישראל. מאוחר יותר הבטיח קסינג'ר, כי הממשל כבר דאג לשכירת 20 מטוסי צ'ארטר להובלת ציוד צבאי לישראל; אולם, בעשרה באוקטובר בלילה התברר כי דבר לא יצא מכך.³⁹ דיניץ ביקש להיוועד עם שר ההגנה האמריקאי, שלזינגר, ופגישה בין השניים נקבעה לצהרי אותו יום. ברגע האחרון הודיעו לשגריר ישראל, כי ה-פגישה נדחתה, ולא נקבע לה מועד חדש.⁴⁰ שר החוץ, אבא אבן, ששהה אז בארה"ב, תיאר את שהתרחש באותם ימים: "נציגינו בואשינגטון מצאו עצמם תועים במבוך בירוקרטי... דבר לא זז".⁴¹ החלטת הממשל הייתה נחושה — להשהות את הפסקת הנשק לישראל.

"היוזמה הסובייטית" להפסקת אש

הפסקת האש — שהפכה להיות אינטרס ראשון במעלה לארה"ב — הוצגה בפני ישראל, כ"יוזמה" סובייטית. עוזרו של קסינג'ר, גנרל סקורופט — ששוחח עם דיניץ בעשרה באוקטובר אחה"צ בבית הלבן — סיפר לשגריר ישראל, כי הסובייטים הציעו לארה"ב לשקול החלטה משותפת במועב"ט, הקוראת רק להפסקת אש, וביקשו תשובה מהירה. סקורופט הדגיש שוב, כי ארה"ב אינה יכולה להש-הות את הסכמתה להפסקת אש לנצח, ואין היא יכולה להרשות לעצמה לעמוד על כך שהערבים יחזירו לישראל שטחים שנכבשו מהם ב-1967. עוזרו של קסינג'ר דחק בישראל לבצע מאמץ צבאי מרבי, אולם התחמק ממתן תשובה עניינית להבהרות שדרש השגריר באשר להספקת נשק לישראל.⁴² דיניץ דחה את התביעה להפסקת אש "במקום", וקבע כי ישראל תסכים להפסקת אש רק בתנאי שכוחות סוריה ומצרים יחזרו לקווי השישה באוקטובר.⁴³

באותו ערב עלה העניין שוב בפגישה שנערכה בין קסינג'ר לדיניץ (102000). מזכיר המדינה שב לנושא "ההצעה הסוב-ייטית", וסיפר לדיניץ, כי הוא הפך בהצעה מספר שעות במשך היום.⁴⁴ הוא הדגיש כי הנשיא ניכסן נטה לקבל את הצעת הסוב-ייטים, ולהגיש החלטה משותפת עימם

לקיימו, ולטפחו. מתוך ההתפתחויות מתברר שהחליטו עקרונית לרבוך בהחלטתם הקודמת לסייע לישראל, באורח מוגבל, למרות הצעד החד-צדדי של הסובייטים; ולהמשיך במאמציהם לקדם את הפסקת האש "במקום" ואף לזרום כאמצעי היעיל למנוע הידרדרות ואבדן שליטה במצב.

ההתפתחויות המדיניות עודדו את האמריקאים להתמיד בכיוון הזה. אמנם המצרים ענו בשלילה ליוזמה להפסקת אש, ותשובתם — שלדברי הייכל, נוסחה על ידי הנשיא סאדאת עצמו — דרשה נסיגה ישראלית כוללת לגבולות יוני 1967 כתנאי להסכמתם להפסקת אש.³³ אולם הסובייטים שבו והודיעו על תמיכתם בהפסקת אש מייד ובלו כל תנאי מוקדם,³⁴ ואף רמזו, כי גם סאדאת מוכן לקבל הצעה להפסקת אש כזו.³⁵

על פי קסינג'ר, התקשר אליו בבוקר העשרה באוקטובר השגריר דוברינין, והעביר לו את השרד הבא: ההתיעצויות שבריה"מ קיימה עם מצרים היו "ממושכות" ו"מייגעות". למרות זאת, בריה"מ רוצה להודיע לניכסון, כי היא מוכנה לא לחסום את אימוצה של החלטה על הפסקת אש במועב"ט. ההודעה הסובייטית נפלה על קרקע פורייה, וקסינג'ר הביע נכונות עקרונית לקבלה.³⁶

עסקה אמריקאית-סובייטית

בשלב זה — על רקע תשובתן השלילית של ישראל ומצרים ליוזמה להפסקת אש, ונוכח עניינן של שתי המעצמות שיוזמה זו תצליח — הגיעו ארה"ב ובריה"מ ל"עסקה" מדינית של ממש. הן סיכמו ביניהן, כי גורם שלישי (בריטניה) יעלה במועב"ט הצעה להפסקת אש, וזו תתקבל בהימנעותן של ארה"ב ובריה"מ. הסובייטים סברו, כי סאדאת יהיה נכון לקבל יוזמה כזו, משום שלא תפגע ביוקרתו ולא תציגו כנכנע למעצמות.³⁷ יש להניח כי שתי המעצמות סברו, שעדיף מבחינתן, שההצעה תועלה על ידי צד שלישי, כדי להסוות את העובדה שהמעצמות כפו הפסקת אש על בנות חסותן.

עתה עמדה בפני קסינג'ר הבעייה — כיצד להציג בפני ישראל את העסקה שהושגה עם דוברינין, מבלי שהדבר ייתפס על ידה ככפייה, וכיצד להניע את הבריטים לבצע את חלקם בעסקה. לאחר ששוחח עם דוברינין (בשעה 1045), שוחח קסינג'ר עם דיניץ. קסינג'ר לא דיווח בשלב זה לשגריר על העסקה. עם בריה"מ. הוא הבהיר לדיניץ, כי עתה — יותר מעבר — גבר עניינה של ארה"ב

ריה ולמצרים.⁶³ דיניץ וגור יצאו מהפי-גישה בהרגשה "לא טובה".⁶⁴ ניתן להניח, כי דברי שלזינגר ביטאו החלטה מדינית של הממשל, שנסמכה על ציפיות להצליח להשיג ב-13 באוקטובר הסכמה להפסקת אש במועב"ט; ואמנם בשעות הבאות עסק מזכיר המדינה בקד-חתנות במאמצים סביב סוגייה זו. על-פי עדותו, הוא התקשר ב-1850 לשגריר הבריטי, והציע לו שבריטניה תיזום במועב"ט ב-13 באוקטובר הצעה להפסקת אש "במקום", ואפשר כי גם מסר לו על הסכמתה של ישראל לכך. לדברי קיסינג'ר, ענה השגריר הבריטי, כי יתייעץ בשר החוץ שלו ובראש ממשלתו.

בסביבות השעה 2030 טלפן השגריר הבריטי למזכיר המדינה ומסר, כי בריטניה מסכימה עקרונית להציע במועב"ט הפסקת אש, בתנאי שתהא משוכנעת בהצלחתה. הוא מסר לקיסינג'ר (כנראה על-פי מידע שכבר אז היה בידו), כי בריט-ניה סבורה שההצעה להפסקת אש אינה ריאליסטית, משום שמצרים לא תסכים לה ללא נכונות ישראלית לשוב לגבוי-לות 1967. קיסינג'ר הרגיע את הבריטי בטיעון, שדוברינין לא היה מקיים את ההידברות עם ארה"ב על הפסקת אש לולא ניתנה הסכמת קהיר.

ב-2100 לערך שוחח קיסינג'ר פעם נוספת עם השגריר דוברינין. הוא מסר לו כי הבריטים סבורים, שסאדאת אינו מעור-ניין בהפסקת אש "במקום". השגריר הסובייטי, שנקט לשון דיפלומטית, השיב כי אינו יכול להבטיח שמצרים תקבל את הפסקת האש. אולם הוא יכול להבטיח, כי יהא זה "הימור טוב", אם ארה"ב ובריה"מ יפעלו בהנחה שמצרים תסכים (ולו גם בדיעבד) אחרי שההצעה תאושר על ידי מועב"ט. זמן קצר לאחר מכן, דיווח מזכיר המדינה לשגריר הבריטי, קרומר, על שיחתו עם דוברינין. קרומר הודיע ששר החוץ הבריטי יתקשר עם מזכיר המדינה למחרת השכם בבוקר – ובגלל הפרשי השעות יהיו לו שמונה שעות להתיעצ-יות עם הבירות השונות. קיסינג'ר האץ בבריטי להחיש את המאמץ – לפני שהצדדים ישנו דעתם.⁶⁵

לאחר מכן, שוחחו קיסינג'ר ודיניץ טלפוני. עתה רמו מזכיר המדינה, כי תחול השתיה כלשהי בקצב המהלך המדיני. הוא דיווח לדיניץ, כי שוחח עם שגריר בריה"מ, דוברינין, וזה מסר לו מחאות על הפצצותיה של ישראל כסוריה ועל הסיוע הצבאי שמגישה ארה"ב לישראל. לדברי קיסינג'ר, הוא השיב בתקיפות לדוברינין, כי "אם איזה מטוס,

לדברי שר ההגנה האמריקאי, היה פי-תרון זה בבחינת "סיוט לוגיטי", אולם, הממשל ראה בו דרך להיחלץ מהצורך לשגר רכבת אוויר צבאית לישראל.⁵⁵ בבוקר ה-12 בחודש נועדו קיסינג'ר ודוברינין. דומה, כי השניים סיכמו ביניהם שלאחר השיחה יפנה קיסינג'ר לשגריר הבריטי וימסור לו, בשמו ובשם השגריר הסובייטי, בקשה שבריטניה תגיש למועב"ט הצעה להפסקת אש "במקום", שתכלול גם התייחסות להחלטה 242.⁵⁶ כאשר להפסקת מירוך החימוש, נראה שדוברינין התחמק ממתן תשובה להפצ-רותיו של קיסינג'ר, כי כריה"מ תרסן עצמה. ייתכן שהניח, כי אם תושג הפסקת-האש, תפחת ממילא הרגישות האמריק-אית בעניין הזה. האמריקאים מצידם חיכו לראות כיצד יפול דבר בסוגיית הפסקת האש, תוך שהם ממתנים גם לתשובת מצרים לאיגרת נוספת שבה הבהירו, כי "ארה"ב נכונה לשקול כל הצעה (מצרית) לסיים את מעשי האיבה".⁵⁷

הסכמה ישראלית להפסקת אש
בישראל בשלו התנאים לנסיגה מעמדתה הקודמת שיש לשוב לקווי השישה באוק-טובר, כתנאי להסכמתה להפסקת אש. בשעות הצהריים המאוחרות של ה-12 באוקטובר הודיע דיניץ לקיסינג'ר, כי ישראל נכונה עתה להפסקת אש "במקום", גם בלי השהייה נוספת.⁵⁸ אולם גם הודעה זו לא שינתה את המדיניות האמריקאית בסוגיית ההספקה לישראל. בשעה 1800 נועד, לאחר דחיות, שר ההגנה גיימס שלזינג'ר, עם דיניץ ועם הנספח הצבאי אלוף מרדכי גור. הפגישה נערכה באווירה "לא נוחה", ואיפין אותה היעדר לשון דיפלומטית.⁵⁹ שלזינג'ר הודה באזני דיניץ וגור, כי "סיבות פוליטיות" מונעות את ארה"ב מלהחיש הספקה מאסיווית לישראל. הוא הדגיש כי ארה"ב אינה יכולה לנקוט פעולות שיהרסו את מעמדה וקשריה עם העולם הערבי.⁶⁰ שלזינג'ר הסביר, כי חברות תעופה אזר-חיות מסרבות להטיס ציוד צבאי לישראל; מטוסי התובלה של צבא ארה"ב ישאו את הציוד שישוגר רק עד האיים האזוריים, ומשם יהיה על ישראל לדאוג לפינוי.⁶¹ שלזינג'ר הבהיר, כי ישראל לא תקבל יותר מ-16 מטוסי פאנטום, וזאת בקצב של שני מטוסים ליום.⁶² לאחר מספר ימים ייפסקו המשלוחים, כדי לבחון את תגובת הערבים. הוא הדגיש, כי בשלב הנוכחי ההחלטה הפוליטית אינה מאפשרת הפעלת רכבת אוויר צבאית מאסיווית בדומה לרכבת האוויר הסובייטית לסו-

מגלה עניין בכך. במדיניות הספקת החימוש לישראל לא השתנה דבר. כאשר עלה נושא ההספקה, הפנה מזכיר המדינה פעם נוספת את השגריר לשר ההגנה, שלזינג'ר.⁴⁸ הייתה זו הוכחה נוספת כי בכונת הממשל למנוע כל צעד, העלול לפגוע בסיכוי להשגת הפסקת אש. נראה שקיסינג'ר ראה בהספקת סיוע צבאי לישראל מפגע בדרכו למימוש יעד זה. קיסינג'ר חזר והבטיח, כי ארה"ב תשגר מייד לישראל ציוד צבאי במטוסים חכו-רים, אולם הדבר לא התבצע.⁴⁹ לדברי האחים קאלב, תאר דיניץ בלי-לאחרי-עשר באוקטובר, בפני קיסינג'ר, את חומרת בעיית ההספקה הצבאית, וטען כי ישראל איבדה כ-75 מטוסים בחמשת ימי המלחמה (ובניהם כ-28 פאנטומים);⁵⁰ קיסינג'ר הבטיחו כי ב-12 – 14 באוקטובר ישוגרו לישראל שישה מטוסי פאנטום (שני מטוסים בכל יום).⁵¹ בתגובה לתלונת השגריר, כי ישראל מצפה שארה"ב תספק לה 40 מטוסי פאנטום ולא שישה, השיב קיסינג'ר, ש"הוא ינסה להגביר את הקצב הזה".⁵² דיניץ תבע מקיסינג'ר לשלוח לישראל משלוחי חירום של מטוסים, טנקים וציוד אלקטרוני, אולם קיסינג'ר השיב, כי על דיניץ לראות בעניין הזה את שר ההגנה.⁵³

שיאו של המאמץ האמריקאי

לאחר שישה ימי מלחמה נראה היה, כי הדיפלומטיה האמריקאית יוצאת מנקודת הנחה כי התנאים בשלים להפסקת אש. סביר, כי ההיגיון שהדריך את מעצבי המדיניות האמריקאית היה כזה: בחזית הסורית חצה צה"ל את "הקו הסגול", ואיים להנחיל לסוריה תבוסה קשה, בחזית התעלה יצב צה"ל קו הגנה, ונראה היה שמצרים לא תוכל לשוב ולזכות בהישגים מרשימים נוספים. ב-121109 נשלח מטעמו של קיסינג'ר שדר לממשלת פורטוגל, שביקשה להתיר את השימוש בבסיס האוויר לאג'יס שבאיים האזוריים, לחננית מטוסים אזר-חיים חכורים.⁵⁴ הממשל האמריקאי היה שרוי בתקווה כי אם ישיג הסכמת הצדדים להפסקת אש, לא יהיה צורך לשגר לישראל רכבת אוויר צבאית (באמצעות פיקוד התובלה האווירית – USAF Military Airlift Command), אלא ש-ניתן יהיה להסתפק בשיגור הציוד הצבאי לאיים האזוריים, ולהסתמך על יכולת ישראל לשאת את הציוד משם. זאת ייתכן בנוסף לשיגור מספר מוגבל של מטוסים אורחיים חכורים, נושאי נשק ותחמושת.

או כוח קרקעי, סובייטי יופיע באיזור — ארה"ב תתערב". קיסניגר טען, כי נוכח האיום הסובייטי, הוא מתנגד להתחיל בסצנריו הפוליטי באותו ערב.⁶⁶

זמן קצר לאחר 122300 נועד קיסניגר שוב עם דיניץ. השגריר פתח את השיחה בתיאור המצב הצבאי, ולאחר מכן דיווח למזכיר המדינה על שיחתו עם שלזינגר. הוא קבל, בין היתר, על האווירה העכורה ששררה בשיחה, והדגיש ששר ההגנה הבהיר, כי גם משלוח של 16 מטוסי פאנ-טום בקצב של שניים ליום אינו מובטח; דיניץ טען כי הדבר הינו בבחינת "לעג לרש". קיסניגר התקשר במהלך השיחה לשר ההגנה והאיץ בו להחיש את המאמצים למציאת חברות שיסכימו להחכיר מטוסי תובלה לישראל. הוא האשים כי קלמנטס, סגנו של שלזינגר, מחבל במאמץ לספק אמצעי לחימה לישראל, באמצעות מטוסים חכורים, וטען בפני מזכיר ההגנה, כי ישראל הפסיקה את מתקפתה בסוריה "והיא בסכנת התקפה בסיני", משום שלא סופק לה הציוד שהובטח. במהלך כל השיחה הדגיש קיסניגר, כי כוונת הממשל אינה לשגר מטוסים אמריקאים ישירות לישראל, וכי תכניתו המועדפת היא לשגר מטוסי תובלה לאיים האזוריים, ומשם ישאו את הציוד ארצה מטוסים ישראלים. בסוגיית הפסקת האש מסר השגריר לקיסניגר שוב על הסכמתה של ממשלת ישראל להפסקת אש "במקום", אולם קיסניגר הגיב בדרך המרמזת, כי עתה חותר הוא להשהות את העניין. הוא שב ואמר, כי "אלמלא האיומים הסובייטים" הייתה ארה"ב מתחילה לפעול במועב"ט (עם בריה"מ) מייד, ורמז כי לא סיכם סופית עם הבריטים על המהלך במועב"ט, ומשום כך כל המהלך לא יתחיל אלא למחרת בערב.⁶⁷ משפט זה מעורר קושייה, שכן ביומיים שקדמו יצר קיסניגר רושם, שכבר סיכם את המהלך המדיני עם הבריטים. הסבר אפשרי הוא שבמועד זה כבר היה בידו דו"ח טרומי על תשובה שלילית שנתן הנשיא סאדאת לשגריר הבריטי בקהיר.⁶⁸ בזכרונותיו סיפר קיסניגר, כי בשלב זה הוא החל לפקפק אם הפסקת האש המוצעת תצא לפועל. לדבריו היה ברור לו שהצדדים (ישראל ומצרים) עשויים לשנות דעתם, וזאת לא רק מתשובותיהם הדו-משמעיות, אלא גם מהכנותיהם הצבאיות; לדבריו הלך והסתמן שמצרים אינה חותרת להפסקת אש, אלא מתכוונת להתקפה חרשה בסיני. היא העבירה ארטילריה לגדמ"ז; "היו דיווחים ששתי דיוויזיות משורינות

יבואו בעקבות זאת. אני עדיין לא האמנתי (בכך)... אולם אם טעיתי הרי שהיוזמה להפסקת אש תוכח כנפל".⁶⁹ לא ברור למה התכוון קיסניגר בדברו על "תשובה" תיהם הדו-משמעיות של הצדדים, שהרי ישראל חזרה והביעה באותו יום את הסכמתה להפסקת אש, ואילו מצרים (לפחות, עפ"י תסריטו של קיסניגר) לא הייתה אמורה להשיב כלל. אשר לתיאור הכנותיה הצבאיות של מצרים — אפשר שהוא התבסס על ידיעה שקיבל מהשגריר דיניץ, בעת שזה ערכנו באשר למצב הצבאי, או על דו"ח מודיעין שקיבל ב-12 באוקטובר, לפיו עמדה מצרים להשלים את הכנותיה לחידוש המתקפה בסיני (כבר ב-13 באוקטובר). אם אמנם כך, הרי שבמועד זה (לקראת חצות 12 — 13 באוקטובר) היו בידי מזכיר המדינה די נתונים כדי להעריך, כי היוזמה להפסקת אש נדונה לכישלון.

הסרוב המצרי

נשיא מצרים, סאדאת, סיפר בהודמנויות שונות לאחר המלחמה, כי ב-13 באוק-טובר עם שחר (שעון מקומי). הופיע אצלו השגריר הבריטי ומסר לו, שקיסניגר הודיע לראש ממשלת בריטניה, כי בריה"מ מסרה שמצרים הסכימה להפסקת אש; אולם הוא (סאדאת) שלל את ההצעה (הבריטית). וטען כי "לא היו דברים מעולם".⁷⁰ חסנן הייבל מוסר גירסה שונה במקצת. לדבריו, התייצב שגריר בריטניה בקהיר, פיליפ אדמס, בפני הנשיא סאדאת, זמן קצר לאחר חצות שעון מקומי (לערך 121800 שעון ואשינגטון). השגריר מסר איגרת מראש ממשלת בריטניה, ובה בקשה, כי מצרים תסכים להפסקת אש "במקום", לאור העובדה, כי ישראל כבר אולצה להסכים לכך. לרבני הייבל, לא השיב סאדאת תשובה כלשהי, אבל למחרת בבוקר מסר משרד החוץ לשגריר הבריטי, כי מצרים אינה יכולה להסכים להפסקת אש כל עוד ישראל אינה מוכיחה, כי היא מתחילה לסגת מהשטחים הכבושים.⁷¹

איננו יכולים לקבוע בוודאות מתי נועד שגריר בריטניה עם נשיא מצרים. על-פי צוות כתבי "הסאנדיי טיימס", פנה קיסניגר בשעות אחר הצהריים המאוחרות של ה-12 באוקטובר (שעון ואשינגטון, כנראה) לשגרירות בריטניה, וביקש מהב-

ריטים להתחיל לפעול במועב"ט. ב-12 באוקטובר סמוך לחצות (שעון לונדון), הגיעה הפנייה למשרד החוץ בלונדון וזה החליט לבקש את הסכמתו המוקדמת של נשיא מצרים, בנימוק, כי אינו מוכן לקלקל את יחסיו הטובים עם סאדאת. ב-130400 שעון קהיר (122200 שעון ואשינגטון) נועד השגריר הבריטי עם סאדאת, שהשיב לו בשלילה. הבריטים לא הסתפקו בכך. שתיים-עשרה שעות אחר כך נפגש השגריר הבריטי, אדמס, עם סאדאת פעם נוספת. עתה הבהיר נשיא מצרים, באופן שאינו משתמע לשתי פנים, כי לא יקבל כל הצעה להפסקת אש. רק ב-132300 שעון לונדון (131900 שעון ואשינגטון), הודיע שר החוץ הבריטי לקיסניגר טלפון, כי בריטניה נאלצה לדחות את תכניתו להפסקת אש כ"בלתי מעשית".⁷² גם אם גירסה זו נכונה — ובקוויה הכל-ליים היא מקבלת אישור בזכרונותיו של מזכיר המדינה — הרי שקיימת אפשרות, כי הבריטים העבירו לארה"ב כבר לקראת חצות 12 — 13 באוקטובר (שעון ואשינגטון) את תשובתו הראשונה של סאדאת. על רקע הסימנים המודיעיניים שהיו לארה"ב, כי הצבא המצרי מתכנן מתקפה נוספת בסיני בזמן הקרוב ביותר, הרי שבתשובתו השלילית של סאדאת היה די כדי להבהיר לממשל, כי המאמץ להפסקת אש כשל.

הפעלת רכבת האוויר האמריקאית לישראל

כישלון המאמץ להביא את מצרים להפ-סיק את האש והמשך רכבת האוויר הסוב-ייטית למצרים וסוריה חייבו את הממשל פעם נוספת לשקול את מדיניותו. בסביבות 130100 נועד קיסניגר עם הנשיא ניק-סון, ודיווח לו על ההתפתחויות האחרונות.⁷³ מודאג מהידיעות על הגברת רכבת האוויר הסובייטית, הורה הנשיא ישירות למזכיר ההגנה לעשות את ההכ-נות הדרושות להפעלת רכבת אוויר גדולה לישראל.⁷⁴ מכך מתברר שרק אז — לאחר חצות 12 — 13 באוקטובר — נתנו — לראשונה מאז פרוץ המלחמה — הוראות לפנטגון להתכונן להפעלת רכבת אוויר למזרח.

ב-130115 טלפן קיסניגר לדיניץ ודיווח לו, כי הוחלט שארה"ב תשגר מייד לאיים האזוריים עשרה מטוסי C-130 שישראל ביקשה, ומשם הם יוטסו על ידי טייסים ישראלים לארץ. במקביל, יבצעו טייסים אמריקאים עשרים טיסות חכורות מארה"ב ישירות לישראל; שאר הציוד יוטס על ידי מטוסים אמריקאים לאיים

* המתקפה המצרית התבצעה, בסופו של דבר, ב-14 באוקטובר. מפרסומים מצריים ניתן ללמוד, כי על פי התכנונים המקוריים, הייתה אמורה להתבצע ב-13 בחמש.



הנשיא ניקסון בלוד

שכן "אחרי ה־13 באוקטובר יכולנו להצביע על תספוקה המאסיבית של ישראל כתגובה לרכבת האוויר הסובייטית, כמו גם לכשלונה העצמי של בריה"מ בקידום היוזמה להפסקת האש"⁸², והדברים מדברים עבור עצמם.

אולם, משפג הסיכוי להשיג הסכמת הערבים להפסקת אש, ומשהתברר כי בריה"מ אינה מתכוונת אפילו במצב זה להפסיק את רכבת האוויר שהפעילה - לא ניתן היה יותר להתעלם מעובדה בסיסית אחת: הגם שבריה"מ הייתה מוכנה לשתף פעולה עם הממשל בניסיון להשיג הפסקת אש הרי שהמשך הפעלת רכבת האוויר המחיש, כי היא נכונה לנהוג ב"איפוק מעצמתי", כל עוד היו התנאים נוחים לבעלות בריתה באיזור. בשעה שישתנו תנאים אלה וחלה הרעה במצבן של סוריה ומצרים, לא היססה לסייע להן, ולא גלתה נכונות ללחוץ עליהן באורח ממשי להפסיק את המלחמה.

לכללי משחק אלה לא יכלה ארה"ב להסכים. בנסיבות אלה הפכה רכבת האוויר הסובייטית לאתגר ראשון במעלה למדיניות הגלובאלית של ארה"ב. לממשל האמריקאי היה ברור, כי אם תפעל רק רכבת אוויר סובייטית, יוטל צל על עצם יכולתה של ארה"ב להגיב על משבר בין-לאומי חמור. מעבר למשמעות האיוורית של הדבר עמדו, אם כן, השיקול הגלובאלי ועצם אמינותה של ארה"ב ככוח בין-לאומי.

עתה, משניצבה שאלת אמינות ארה"ב כמעצמת-על במלוא חריפותה, לא נותרה לה כמעט ברירה; שומה היה עליה להפיע על מאמץ הספקה צבאי משלה כדי לאזן את הרווחים הפוטנציאליים שבריה"מ

עם מזכיר המדינה, ומסר לו "שרר בעל-פה" מברזנייב. על פי קיסינג'ר, תרצו הסובייטים באיגרתם את כישלון היוזמה להפסקת אש בהתמדהויות האמריקאיות. קיסינג'ר מסר לדוברינין על החלטתה של ארה"ב להפעיל רכבת אוויר לישראל, וקבע כי ארה"ב תפסיק מאמץ זה רק אם תפסיק בריה"מ את הספקתה לערבים. לטענת הסובייטים בדבר אחריות ארה"ב לכישלון המאמץ המדיני, השיב מזכיר המדינה, כי "ארה"ב השתתפה (את רכבת האוויר לישראל) כדי לתת הזדמנות לדיפלומטיה". עתה הוא פרט את תנאיה המדיניים של ארה"ב להמשך הפעילות המדינית: ארה"ב לא תקבל את הנוסחה (של סאדאת), כי יש לכרוך הפסקת אש בהתחייבות ישראלית מוקדמת לנסיגה כוללת. היא תהיה מוכנה, לכל היותר, לשקול התייחסות להחלטה 242 במסגרת הסכם להפסקת אש. מכל מקום, הוא הבהיר, כי בשלב הנוכחי תאפשר ארה"ב לעניינים "לנוע מעצמם" במשך 3-4 ימים, ורק לאחר מכן תבחן את המצב שיווצר בשטח.⁸¹

סיכום

החתימה להסכם הפסקת אש בשבוע הראשון למלחמה לא הייתה מהלך טקטי במדיניות האמריקאית, אלא היוותה ציר מרכזי ויעד אסטרטגי אליו יש להגיע. קבר ניטי הממשל האמריקאי הניחו, כי מימוש הפסקת האש יאפשר לארה"ב לנהל, בעידן שלאחר המלחמה, את מדיניותם בתנאים משופרים. נראה כי סברו, שאם תושג הפסקת אש וארה"ב לא תיאלץ לתספק את ישראל באורח מאסיבי במהלך ימי המלחמה, ייווצר סוג נוח למדיניות של פריצה אמריקאית מחדשת לעולם הערבי; זאת בתנאים של נכונות ישראלית גבוהה מבעבר להיענות לתביעות אמריקאיות במהלך המו"מ, בשל הגדלת תלותה הכוללת של ישראל בארה"ב. בכך, כנראה, טמונה התשובה לשאלה מדוע השתתפה ארה"ב את מאמץ התספוק שלה לישראל בשבוע הראשון למלחמה. מבחינת האמריקאים הייתה ההשתתפות דרושה הן כדי להביא את ישראל להסכמה להפסקת אש והן כדי לבחון את נכונות הסובייטים והערבים בסוגייה זו.

למעשה, אישר קיסינג'ר בזכרונותיו, כי הניתוח שערכנו עד כה וההסבר שנתנו למהלכים האמריקאים נכון: קיסינג'ר טען, כי בנסיבות המיוחדות בהן הופעלה רכבת האוויר לישראל, עוררה זו לא יותר מאשר התנגדות חלשה בקרב הערבים.

האזורים ומשם יובל ארצה על-ידי מטוסי אל-על.⁷⁵

זו הייתה נקודת המפנה בהתייחסות ארה"ב להספקה מאסיבית לישראל. עם שחר ה־13 באוקטובר נקרא נספח צה"ל בארה"ב בדחיפות לשר ההגנה, והתבשר כי במשך היום תתחיל רכבת אוויר אמריקאית ישירה לישראל, שתכלול מטוסי תובלה צבאיים ומטוסים חכורים. שר ההגנה ונספח צה"ל החלו בדיון מפורט, שנמשך שעות ספורות, ובמהלכן הכינו את רשימת הציוד, שיוטס במטוסים הראשונים של רכבת האוויר.⁷⁶ עתה היה על הממשל להתכונן מעשית להפעלת רכבת האוויר.

ב־130800 שיגר הנשיא ניקסון שדר לממשלת פורטוגל, ודרש ממנה להתיר נחיתת מטוסים אמריקאים, שימצאו בדרכם לישראל, בשדה התעופה לאג'ס שבאיים האזוריים.⁷⁷ ב־130915 בקירוב נועדו קיסינג'ר, אבן ודיניץ. אבן מסר לקיסינג'ר על החלטת ממשלת ישראל להסכים להפסקת אש "במקום" אולם שר החוץ האמריקאי הבהיר לאבן, כי כל מאמציו להשיג הפסקת אש "העלו חרט".⁷⁸

כרבע שעה אחר כך, שוחח מזכיר המדינה טלפונית עם השגריר הסובייטי, דוברינין. הוא דיווח לו, כנראה, כי בריטניה מסרבת לבצע את חלקה בתסריט, בחן עימו את האפשרות שאוסטרליה תמלא את מקומה, ומסר לו כי לארה"ב ידיעות בדבר מתקפה מצרית קרובה בסני. השגריר הסובייטי חזר והביע דבקותה של בריה"מ בניסיון להפסקת אש "בלי קשר למעשי הצדדים". דוברינין קיבל עקרונות את האפשרות, שאוסטרליה תבצע את חלקה של בריטניה במועב"ט, אולם ביקש לקבל לשם כך את אישורה של מוסקבה. למרות זאת, ניכר היה כבר, כי המאמץ הדיפלומטי הגיע למבוי סתום. בסביבות השעה 1000 שוחח מזכיר המדינה עם הנשיא ניקסון, ודיווח לו על ההתפתחויות. ניקסון היה עתה נחרץ בדעתו, כי יש לבצע רכבת אוויר גדולה לישראל, שתכלול גם מטוסי תובלה צבאיים מדגם C-5 גלאבסי.⁷⁹

ב־131030 - ייתכן לאחר שהתברר לואשינגטון כי סאדאת דחה סופית את היוזמה להפסקת אש - כינס הנשיא ניכסון את צמרת הממשל לישיבת חירום בבית הלבן. ניקסון חזר על הוראותיו לשגר רכבת אוויר צבאית לישראל, ולהי שתמש בשדה התעופה לאג'ס רק לחניית תידלוק.⁸⁰ לפנות ערב התקשר השגריר דוברינין

עלולה הייתה לגרוף לולא ארה"ב נהגה כך. מבחינה זאת, ניתן לומר, כי רכבת האוויר האמריקאית נועדה ביסודו של דבר להוות תשובה לרכבת האוויר המא-סיווית שהפעילו הסובייטים מאז העשרה באוקטובר. ניתן אפוא לסכם כי רכבת האוויר שהפעילו הסובייטים וסרובו של סאדאת להסכים להפסקת אש "במקום" גררו את ארה"ב ליתר מעורבות בזירה ולא רק מצוקתה הצבאית של ישראל בשבוע הראשון למלחמה.

אף שהיוזמה להפסקת אש נכשלה בתום השבוע הראשון ללחימה, התברר כי הייתה לה חשיבות מרובה, משום שהיא כללה את המרכיבים העיקריים של מערכת היחסים המדיניים באיזור. היוזמה הזו הצביעה על-כך שהמשוואה – הער-בים ובריה"מ מול ישראל וארה"ב – אינה מאוזנת בהכרח. שוב התברר שבסוגייה המרכזית – המשך הלחימה, או הפסקת אש – נאלצת ישראל לקבל את דעתה של פטרונייה, בעוד הערבים חפשים להחליט כרצונם, בהתאם למצבם בשדה הקרב. דגם מדיני זה חזר על עצמו לקראת סופה של המלחמה, כאשר ארה"ב כפתה על ישראל הפסקת אש, בהתאם לאינטרס האמריקאי ולדרישת מצרים ובריה"מ. בעניין זה – כמו בפרשת הניסיון להפסיק את האש בשבוע הראשון ללחימה – הומחש שוב, כי בעיני ארה"ב, אין לישראל חשיבות אסט-רטגית משל עצמה. היא הייתה ונתרה מנוף, המסייע לארה"ב להפוך לגורם הדר-מינטי במזה"ת.

מקורות

1. מסיבת עיתונאים של קיסינג'ר, 25.10.73, Department of State Bulletin No. 1794 (29.10.73), p. 587.
2. מסיבת עיתונאים של שלזינגר, 26.10.73, Bulletin No. 1795 (19.11.73), p. 624.
3. מחמד חסנין הייכל, "יובח עם קיסינג'ר", אלאנואר (לבנון), 16 בנובמבר 1973 (לפי תרגום של עיתון "מורח", ביי"מ/30, 16 בנובמבר 1973, ע' 10).
4. שם, ע' 11.
5. שלמה נקדימון, סבירות נמוכה – ספור הריאמה שקרמה למלחמת יום הכיפורים ומה שארע בעקבותיה, הוצאת "רביבים" מהדרות ידעות אחרונות (תשמ"ב – 1982), ע' 163.
6. Marwin and Bernard Kalb, *Kissinger* (1974). (Boston: Little Brown and Co. 1974). בהוצאה שבכריכה הרכה, המאוחרת יותר – A Dell Book, (1975) ובמיוחד עמ' 519 – 540.
7. Richard M. Nixon, *The Memoirs of Richard Nixon* (New York, 1978).
8. Henry A. Kissinger, *Years of Upheaval* (Boston, Little Brown 1982) pp. 450–522.
9. מתי גולן, השיחות הסודיות של הנרי קיסינג'ר, הוצאת שוקן, ירושלים ותל-אביב.

10. Edward N. Luttwak, W. Laqueur, "Kissinger and the Yom Kippur War", *Commentary* No. 58 (September 1974) pp. 33–40.
11. הצגה מלאה יותר של היובח על שתי אסכולותיו, מלווה בהפניה למקורות אצל: S. Maghroor, M. Gorman, *The Yom Kippur War – Case-Study in Crisis Decision-Making in American Foreign Policy* (Washington: University Press of America, 1981), pp. 17–30.
12. William B. Quandt, *Decade of Decisions* (University of California Press) p. 176.
13. נקדימון, שם, ע' 169. שלמה נקדימון שרת בשנים 1978 – 1979 כיועץ לענייני תקשורת לראש הממשלה, מנחם בגין. עפ"י עדותו, הסתמך הוא בכתיבת ספרו על "מסמכים שונים ומגוונים שעין הציבור טרם שזפה אותם" (ע' 12). משמעות הדבר, כי לרשות המחבר עמדו כנראה מסמכים מסווגים שהמדינותם והשיבותם כמקור היסטורי אינה שנוייה במחלוקת.
14. The Insight Team of the London Sunday Times, *The Yom Kippur War*, Doubleday and Co. New York 1974, p. 276.
15. משה דיין, אבני דרך, עידינים (ירושלים, 1976) ע' 627.
16. סאנדי טיימס, ע' 274.
17. נקדימון, עמ' 169 – 170, ע' 197; קיסינג'ר, עמ' 492 – 493.
18. סאנדי טיימס, ע' 275.
19. פרופ' ברנרד רייך ור' אמנון גוטפלד. "ארה"ב והסכסוך הישראלי-ערבי", מערכות (ת"א 1977), ע' 25.
20. קיסינג'ר, עמ' 494 – 495; קואנדט, עמ' 177 – 176.
21. תדרוך דובר מחלקת המדינה, מקלוסקי, בתשעה באוקטובר 73. הוצאת שגרירות ארה"ב בת"א 10.10.73, ע' 4.
22. סוכנות ידיעות צרפתית, 9 באוקטובר 1973.
23. קואנדט, עמ' 176 – 177; קיסינג'ר, ע' 495.
24. קאלב, עמ' 528 – 529.
25. קואנדט, ע' 177; סאנדי טיימס, ע' 273.
26. קיסינג'ר, ע' 496; קאלב, ע' 529; נקדימון, עמ' 171 – 173.
27. נקדימון, עמ' 171 – 173.
28. שם, ע' 198.
29. קואנדט, ע' 198.
30. Muhamad H. Heikal *The Road to Ramadan*, London Collins 1975, pp. 233–4.
31. קואנדט, ע' 178.
32. שם.
33. הייכל, ע' 224; קיסינג'ר, עמ' 499 – 500.
34. William B. Quandt, "Soviet Policy in the October Middle East War" part 2 *International Affair* Vol 53 No. 4 October 1977, pp. 589–90. (להלן – מדיניות בריה"מ). וכן קאלב, שם, ע' 531.
35. קואנדט, ע' 178.
36. קיסינג'ר, ע' 498.
37. מדיניות בריה"מ, ע' 589.
38. קיסינג'ר, ע' 499; נקדימון, ע' 198.
39. נקדימון, ע' 174.
40. קאלב, ע' 530.
41. אבא אבן, פרקי חיים, כרך שני, מעריב (ת"א, 1978); ע' 514.
42. קיסינג'ר, ע' 501; קאלב, ע' 531.
43. קאלב, ע' 531.
44. נקדימון, ע' 198; קאלב, ע' 532; קואנדט, ע' 176; גולן, עמ' 65 – 66.
45. נקדימון, ע' 198; קאלב, ע' 531.
46. נקדימון, עמ' 198 – 199.
47. שם, ע' 174; קאלב, ע' 533; קיסינג'ר, ע' 502.
48. נקדימון, עמ' 174, 198; קאלב, ע' 533.
49. נקדימון, ע' 176.
50. קאלב, ע' 534.
51. נקדימון, ע' 176.
52. שם, ע' 177.
53. קיסינג'ר, ע' 508; קאלב, ע' 533.
54. קואנדט, ע' 180.
55. מ' ברקאי, "גיימס שלזינג'ר: עלינו לשקול", דבר, 19 בספטמבר 1980, ע' 13.
56. סאנדי טיימס, ע' 280; קואנדט, ע' 182 (הערת שוליים 38).
57. קיסינג'ר, ע' 507.
58. נקדימון, ע' 200.
59. שגב, "קיסינג'ר אמר: תכו", מעריב, 26 במארס 1976, ע' 25.
60. קאלב, ע' 536; גולן, ע' 54.
61. נקדימון, עמ' 177 – 178; ברקאי, דבר, 19 בספטמבר, 1980, ע' 13.
62. נקדימון, ע' 178; קאלב, ע' 536.
63. שם.
64. סאיל אורי, "ראיון עם רא"ל (מיל') גור", בטאון חיל האוויר, 5 – 6 (106 – 107), יולי 1978, ע' 60.
65. קיסינג'ר, עמ' 509 – 511.
66. שם; נקדימון, עמ' 200 – 201.
67. קואנדט, ע' 182, קאלב, ע' 538; קיסינג'ר, עמ' 509 – 512; נקדימון, עמ' 179 – 180, 200 – 201.
68. סאנדי טיימס, עמ' 281 – 282.
69. קיסינג'ר, ע' 511.
70. אנואר סאדאת. סיפור חיי, עידינים, (ירושלים, 1978), עמ' 193 – 194; הייכל, עמ' 223 – 224.
71. הייכל, עמ' 224 – 225.
72. סאנדי טיימס, עמ' 280 – 281.
73. קאלב, ע' 539; שגב, אנואר סאדאת – הדרך לשלום, מסדה (1978), ע' 245.
74. שם. מאידך גיסא יצוין, כי מוכרונותיו של הנשיא ניכסן עולה, כי נתן הוראה זאת בשעות אחה"צ המאוחרות של ה-12 באוקטובר (ניכסן, עמ' 926 – 927). מפתיע כי קיסינג'ר לא הזכיר כלל בוכרונותיו קיומה של השיחה ב-130100 באוקטובר.
75. קיסינג'ר, ע' 513; נקדימון, עמ' 180 – 181.
76. נקדימון, ע' 181; קאלב, ע' 539; ראיון עם גור, ע' 60.
77. קואנדט, ע' 183.
78. אבן, ע' 507.
79. קיסינג'ר, עמ' 514, 516 – 517.
80. קואנדט, ע' 182 (הערת שוליים 38), ע' 183.
81. קיסינג'ר, ע' 521.
82. שם, ע' 515; מזכיר המדינה שכח, משום מה, כי שלוש שנים קודם לפרסום זכרונותיו הכחיש מכל וכל הטענה שהועלתה נגדו, לפיה החליט על הפעלת רכבת האוויר רק אחרי שסאדאת דחה את ההצעה להפסיק את האש. (ראיון עם שגב, מעריב, 12 בדצמבר 1978, ע' 4).

מעורבות והתערבות הסובייטים במצרים 1967 — 1972

רס"ן אלכס ויטן*

הבסיס הקדמי ביותר של הסובייטים מול מרכז הים התיכון.

בשדה התעופה קהיר מערב חנו מטוסי TU-16 של הצי הסובייטי ומאוחר יותר חנו שם גם מטוסי AN-12.

בשדה התעופה מרסה מטרוח חנו מטוסי סיור ימיים מדגם Be-12. ב-1970 הובאו במקומם מטוסי Ie-38.

בשדה התעופה של אסואן חנו מטוסי TU-16 נוספים.

עיקר תפקידם של כלי השיט הסובייטים היה להפגין נוכחות. פעילותם לא חרגה מקבלת שירותי נמל שונים. באשר למטוסים, אלה יצאו לטיסות סיור ופטרול ארוכות טווח בים התיכון מעל הצי השישי, כשהם צבועים בסימני היכר של חיל האוויר המצרי להטעיית העוקבים אחריהם. עיקר הגיחות היו עד לתחומי סיציליה. המטוסים נחתו בשדות התעופה במצרים.

בזכרונותיו כותב חסנין הייכל, כי הסובייטים לא הסתפקו בהישגים אלה. הם דרשו שבאלכסנדריה יוקם מוצב פיקוד לצי הים התיכון שלהם; שעל מוצב הפיקוד ועל בתי המלאכה לתיקונים באלכסנדריה ישמרו נחתים סובייטים; שיוקם שיכון למשפחות של אנשי חיל הים הסובייטי במרסה מטרוח ושנחתים סובייטים ישמרו עליו; שלכל יחידת צי סובייטית תישמר הזכות לסור לכל נמל מצרי ללא הודעה מראש; ושיותר למטוסים סובייטים לטוס מעל מצרים ולעשות שימוש בנמלי תעופה מצריים שעות ספורות לאחר מסירת החדעה על כך.

מצרים — תקופת החסות 1967 —

1970

א. שיקום הצבא המצרי. תבוסת הערבים במלחמת ששת הימים הייתה במידה מסוימת גם מפלה צבאית של הסובייטים, שכן הציוד ותורת הלחימה שלהם לא עמדו במבחן מול צבא שציודו ותורת הלחימה שלו היו מערביים. גם

הביקור ארך כחודשיים והסתיים ב-2 בספטמבר.

ב-27 באוקטובר אותה שנה, ככל הנראה בעקבות טיבוע המשחתת "אילת", נשלחו שוב שבעה כלי-שיט סובייטים לפורט סעיד. מטרתו של כוח ימי זה הייתה להרתיע את ישראל מלבצע פעולת גמול נגד העיר או נגד הנמל שלה. בימים 3-10 בדצמבר 1967 ביקרה

במצרים טייסת של עשרה מפציצי TU-16. לקראת סוף אותה שנה הפכה הנוכחות הימית הסובייטית בנמלי פורט סעיד ואלכסנדריה לנוכחות של קבע. העובדה כי בריה"מ החלה לסייע למצרים באמצעות משלוח כוחות צי לנמליה אפשרה להגדיל את מספר אניות המלחמה הסובייטיות השוהות בים התיכון ולהאריך את משך שהותן באיזור. בינואר 1968 האריכה מצרים את אישורי שהייתן של אניות הצי הסובייטי בנמלי מצרים, ובאפריל אותה שנה אושרר הסכם לחמש שנים שקבע, כי אניות צי סובייטיות יקנו משירותי נמל, כולל שירותי תחזוקה ושיפוצים בנמלי מצרים. אותו חודש הגיעה למצרים טייסת נוספת של מטוסי TU-16, שהייתה חלק מכוחות האוויר של הצי הסובייטי. הפעם היא אמורה הייתה להישאר במצרים דרך קבע כחלק מכוחות הצי הסובייטיים. סדר הכוחות והיערכות כלי השיט והמטוסים הסובייטיים היו בראשית שנת 1968 כלהלן:

בפורט סעיד עגנו דרך קבע שניים או שלושה כלי-שיט אמפיביים וכן כלי העזר שלהם ומשחתת ליווי אחת.

באלכסנדריה, הנמל הגדול והעיקרי של מצרים, עגנו כלי-שיט סובייטים נוספים וכן הובאה לשם סדנה צפה. במקביל, נבנו מספנות שיועדו למלא גם את צורכי הסובייטים. עבודות הבנייה בוצעו בפקוד טכנאים סובייטים.

במרסה מטרוח נבנו מים עמוק ומתקנים שונים לאורך החוף. גם אלה נועדו לשימושם של הסובייטים. זה היה

כנונת המאמר לסקור באופן כרוני לוגי את המעורבות הסובייטית במצרים בשנים 1967 — 1972. השנים שחלפו מאז גרש סאדאת את היוע"צים הסובייטים ממצרים (ובכך הוא שם בעצם קץ למעורבות הסובייטית במצרים) מאפשרות לנו לבחון את הסוגיה מתוך פרספקטיווה הסטורית.

נוהגים להבחין בין תקופת המעורבות הצבאית הסובייטית (1967 — 1969), שבה השקיעו הסובייטים מאמצים גדולים כדי לשקם את צבא מצרים, לבין תקופת ההתערבות הצבאית הסובייטית (1970 — 1972), שבה נטלו חיילים סובייטים חלק פעיל בלחימה נגד צה"ל. ראוי לציין, כי תולדות היחסים הצבאיים בין בריה"מ למצרים בשנים 1967 — 1972 אינן פרשייה ייחודית, וכי אפשר ללמוד מהן על דפוסי המעורבות הסובייטית במדינות אחרות במזה"ת.

הצי הסובייטי בים התיכון

למרות שאניות מלחמה סובייטיות שייטו במימי הים התיכון משנת 1958 ואילך, לא הצליחה בריה"מ להשיג שירותי נמל עבור אניותיה אלא בעקבות מלחמת ששת הימים. נסיונות שעשתה בריה"מ לפני 1967 להשיג שירותי נמל באלבניה ובמצרים לא עלו יפה¹. תבוסתה של מצרים במלחמת ששת הימים הייתה כה קשה, עד כי תלותה בבריה"מ הפכה להיות כמעט מוחלטת. בריה"מ ניגשה במרץ רב לשקם את צבא מצרים בעקבות מפלתו, ותמורת זאת היא דרשה שירותי נמל לאנניותיה המשייטות בים התיכון. ואכן, חודש לאחר המלחמה נכנסה שייטת סובייטית לנמלי אלכסנדריה ופורט סעיד. כניסתה הוצגה כמחווה של סיוע סובייטי למצרים.

* תלמיד לתואר שני בחוג ליחסים בין-לאומיים באוניברסיטת תל-אביב.

מצרים — תקופת הקולוניזציה: 1970 — 1972

א. הדיון בקרמלין. על מלחמת ההתשה שבה פתח נאצר באמצע שנת 1969, הגיב צה"ל במכות מכאיבות: פשיטות והפצצות על מטרות בעומק מצרים. במהלך פעולות אלה נפגעו אלפי חיילים מצרים ונגרם הרס רב בעיקר למתקנים צבאיים, אך גם למתקנים אזרחיים כגון בתי הזיקוק בסואץ וערי התעלה. לשיאה הגיעה הפעילות הישראלית בספטמבר 1969 בפשיטה המשוריינת. משך יום שלם עשה צה"ל בשטח מצרים כבתוך שלו וגרם לזעזוע קשה בקרב הצמרת הצבאית והפוליטית של מצרים. בעקבות אותה פשיטה הגיע נאצר להערכות קודרות ביותר באשר לכושר ההגנה של ארצו והחליט לדרוש מהסובייטים שיטלו חלק פעיל יותר בהגנה על מצרים. לצורך זה הוא יצא למוסקווה. בקשתו של נאצר העמידה את הסובייטים לכאורה בפני דילמה: האם לנהוג כמעצמת-על אחראית הנמנעת מצעדים העלולים להביא לידי עימות עולמי, או האם להעדיף את האינטרסים שלה בעולם הערבי. יש חוקרים הטוענים, כי דילמה זו לא הייתה אלא למראית עין בלבד, שכן כבר בסוף שנת 1968 החליטו הסובייטים, שעליהם להעמיק את מעורבותם במצרים, והם רק המתינו שמצרים תזמין אותם לעשות כן. יש הטוענים, כי הסובייטים תמרו את נאצר למצב שבו היה עליו לבקש מהם, שיגבירו את מעורבותם הצבאית.⁶

לעומת דעות אלה, שלפיהן העמקת המעורבות הסובייטית נבעה מיוזמתה של בריה"מ, יש דעות, כי המצרים הביאו להתפתחות זו.⁷ את הסתירה בין הדעות השונות ניתן ליישב באמצעות הטענה, שהסובייטים אכן החליטו כבר בסוף 1968 להעמיק את מעורבותם במצרים, אך שאפו, שהמצרים יבקשו מהם לעשות כן כדי שלא יוצגו בעולם כמעצמה אימפריאליסטית. סביר אפוא להניח, כי "ההתלבטויות" בקרמלין בעקבות בקשתו של נאצר, שהסובייטים יהיו מעורבים יותר בהגנה על מצרים היו הצגה שנועדה להרשים את המצרים.⁸ בסופו של דבר, לאחר "התלבטויות" בצמרת הקרמלין, הודיעו מנהיגי בריה"מ לנאצר שבריה"מ מוכנה לתכנן ולארגן את מערכת ההגנה נ"מ סביב אתרים רגישים במצרים ואף לתפעל חלקים ממנה. מיד לאחר שנאצר שב למצרים, החלו להופיע מאמרים בעיתונות הסובייטית שבהם נאמר, כי מצרים לא תישאר לבדה במאבקה

אחרים ששוויים הכולל נאמד ב-2.5 מיליארד דולארים. לדברי "דן שפיגל" הגרמני, סיפקה בריה"מ בין השאר גם תותחים נ"מ, טילים קרקע-קרקע, תר תחים נגד טנקים, טילים ונגד מ"שים.

ב. נוכחות צבאית סובייטית במצרים עד 1970. נסיון מלחמת ששת הימים הוכיח, כי אין בצבא גדול המצויד בנשק חדיש כדי להביא ניצחון במלחמה. הסובייטים הבינו, כי אין די בשיקום ציודו של צבא מצרים ונטלו על עצמם לשפר את רמתו של הצבא באמצעות יועצים. חשיבות מרובה ייחסו הסובייטים לאימונים ולהפעלת אמצעי הלחימה המורכבים בצורה מיומנת, ולצורך זה הם שלחו למצרים מספר רב של מומחים, יועצים, מדריכים, מהנדסים וטכנאים שהוצבו עד לרמות הנמוכות של הצבא המצרי. היועצים הסובייטים סייעו למצרים לקלוט את הנשק החדיש ולתחזקו והדריכו את המפקדים המצרים בכל תחומי עבודתם. כדי לשפר את הכושר הקרבי של החיילים המצרים תבעו היועצים הסובייטים להרבות באימונים. הוצב יועץ ליד כל מפקד חטיבה, ומספרם הכולל הגיע בשלב הראשון לכ-1,500. מאוחר יותר הוצב יועץ סובייטי ליד כל מפקד גדוד. היועצים הסובייטים השתדלו לאמן עוצבות שלמות במקום להסתפק באימונם של צוותים בלבד, והקדישו תשומת לב מיוחדת למוראל של היחידות שהדריכו. ניטלו זכויות היתר של הקצונה המצרית, והקצינים על יעוציהם נצטוו להיות יותר במחיצת פקודיהם בשדה ולקצץ בבילויים.

לסובייטים הותר להתערב במינויים ובהעלאות בדרגה של קצינים מצרים. ידועים מקרים שבהם דרשו הסובייטים להדיח קצינים שבאו ממשפחות "מעמדיות" או "פיאודליות" ואשר עיניו, לדברי הסובייטים, את המשטר. במקומם המליצו לקדם קצינים שלמדו בבריה"מ וקיבלו שם הכשרה צבאית ואינדוקטרינציה פוליטית.

בהדרגה השתנה תפקיד הסובייטים: בעוד שבתחילה הם רק ייעצו, הרי שבמרצת הזמן גדלו סמכויותיהם, אם בניהול מערכת האימונים והתרגילים ביחידות, ואם בהכוונת כל סוגי הפעולות של היחידות המצריות, לרבות הפעולות המבצעיות. קצינים מצרים נהגו בתחילה להתלונן על כך, אך במשך הזמן השלימו עם המצב החדש, מה עוד שמעתה שוב לא היו האחראים הבלעדיים לכשלונות.

מבחינה מדינית הונחתה על הסובייטים מהלומה קשה, והתעוררה הסכנה, שיידידותיה בעולם כולו יראו בה משענת קנה רצוף, שאינה רוצה — או חמור מכך — אינה מסוגלת לעמוד לימין בעלות בריתה. על הסובייטים היה לפעול במהירות כדי להציל את יוקרתם בעולם הערבי. ב-20 ביוני 1967 הגיעו הנשיא, סגן שר החוץ והרמטכ"ל של בריה"מ לביקור במצרים, ועם הגעתם הכריזו, כי באו לא רק כדי לשוחח, כי אם גם כדי להפגין מעשים.² המצרים, ובראשם נאצר, ביקשו מהסובייטים יועצים ומדריכים צבאיים שיוצבו בכל הזרועות של הצבא המצרי — עד לרמות הנמוכות. כן בקשו שאנשי צבא סובייטים יטלו את הפיקוד על ההגנה נ"מ של מצרים ועל חיל האוויר המצרי. הנשיא פודגורני סירב להיענות לבקשות אלה, אך הבטיח סיוע לשיקום הצבא המצרי. מיד עם שובו של פודגורני למוסקווה החלה בריה"מ לשלוח למצרים נשק באמצעות רכבת אווירית ובאניות. ב-26 ביוני 1967 הגיעו למצרים ראשוני המומחים הסובייטים.³ עד סוף יוני 1967 הגיעו למצרים כ-150 מטוסי קרב מיג-21 וסוחוי-7. על הגעתם של המטוסים פיקח רמטכ"ל בריה"מ, שנשאר במצרים כדי לטפל בכל הנושאים הקשורים לשיקומו של צבא מצרים. ב-10 ביולי הגיעו 11 יחידות צי סובייטיות לנמלי פורט סעיד ואלכסנדריה לביקור, שתואר כיידידותי ושאמור היה להימשך שבוע ימים בלבד. אך מאוחר יותר הוזמנו יחידות אלה להאריך את שהותן.⁴

אותו חודש חזר הרמטכ"ל זאכארוב למוסקווה והגיש למיניסטרוני ההגנה תיאור ממקור ראשון על מהלך המלחמה ועל צרכי הרכש של המצרים. אחר כך חזר למצרים ותבע מהמצרים לקבל עוד יועצים צבאיים ולא, איים, לא ניתן יהיה לשקם את צבא מצרים במהירות המרבית. במחצית חודש יולי, לאחר קבלת משלוחי הנשק הראשונים, נסע הרמטכ"ל המצרי, ריאד, למוסקווה כדי לדון בפרטים הקשורים להספקת נשק חדיש למצרים, אולם הסובייטים הסכימו לספק למצרים רק נשק מסוגים שהיו לה לפני המלחמה. הסובייטים רצו להקנות למצרים כושר הגנה; לא היה להם כל עניין להעניק למצרים כושר התקפי. המצרים הבינו, ככל הנראה, כי היה גבול לנכונותה של בריה"מ לסייע להם להסתפקו בשיקום צבאם. עד 1969 סופקו למצרים, לדברי ה"נייריורק טיימס", מאות מטוסי מיג-21 וסוחוי-7, מאות טנקים T-54 ו-T-55 ואמצעי לחימה



הנשיאים סאראת ופודוגונוני חותמים על החוזה המצרי-סובייטי, מאי 1970

ולהפקיר את סוללות הטילים שהופעלו על ידי אנשיהם, והחליטו לשגר למצרים גם טייסות קרב משלהם.¹¹ באפריל 1970 הגיעו למצרים טייסי יירוט סובייטיים וכמאה מהם שולבו בתפקידי יירוט מבצעיים במטוסים שסומנו בסימני היכר מצריים. היה זה צעד חסר תקדים, שכן מאז מלחמת העולם השנייה לא השתתפו טייסי קרב סובייטים בפעילות מבצעית מחוץ לבריה"מ. לכן לוותה פעולה זו ב"ריכוך" עיתונאי מתאים. בעיתונים סובייטיים החלו להתפרסם ידיעות, כי ארה"ב מסייעת לצה"ל בכוח אדם ובכלל זה בטייסים.¹² אולם בעוד שעל איוש סוללות טילים בצוותים סובייטים הודיעה בריה"מ לארה"ב, הרי על שיגור טייסות הקרב למצרים היא לא הודיעה לה. גלסמן רואה בכך הוכחה, כי בשלב שבו שלחו הסובייטים את טייסות הקרב, הם שוב לא חששו מפני תגובה אמריקנית. נוסף על טייסות הקרב ששיגרו הסובייטים למצרים, הם שילבו בחיל האוויר המצרי כמאה טייסים סובייטים, כיועצים וכמדריכים. כמעט בכל טייסת מצרית היה יועץ סובייטי שסייע בהדרכה ובתכנון מבצעי. שיגור טייסות סובייטיות למצרים חייב גם את הצבתם של אנשי צבא סובייטים ביחידות הבקרה ובתחנות המכ"ם, שבלעדיהן לא ניתן לשלוט על

חיילים מצרים וסובייטים. בעוד שערב הפסקת האש הייתה רק סוללת טילים אחת באיזור המשתרע עד 30 ק"מ מערבית לתעלה, הרי זמן קצר לאחר הפסקת האש נמנו שם בין 30 ל-40 סוללות. בראשית נובמבר 1970 נמנו קרוב ל-50 סוללות בתחום של 50 ק"מ מן התעלה כש-20 מתוכן מדגם SA-3 ומאויישות אך ורק על ידי הסובייטים. מן הראוי לעמוד בקצרה על אופן פריסת סוללות הטילים באיזור התעלה: 1. הסובייטים הכינו כ-80 עמדות, אך רק כ-20 - 25 מהן הוצבו טילים נ"מ. כל העמדות נשלטו על ידי מרכז פיקוד אחד. 2. הסובייטים הרבו להציב טילים נ"מ דמה בעמדות והחליפו כל העת בין טילי הדמה לטילים האמיתיים. כמו כן הם נהגו להציב מכ"מים ומוצבי פיקוד דמה ולהחליף בינם לבין המכ"מים והמוצבים האמיתיים. 3. לבסוף יש לציין, שהסובייטים שילבו סוללות SA-2 עם סוללות SA-3. לא ברור אם שיטת פריסה זו היא יישום של תורת הלחימה הסובייטית, או שמא מדובר בשיטה שהסובייטים התאימו במיוחד לתנאי הזירה.¹⁰ ג. קולוניזציה בחיל האוויר. הסובייטים לא היו מוכנים לסמוך על טייסי היירוט המצריים, שהוכיחו אזלת יד,

בתקופות הציונית-אמריקאית. ב. קולוניזציה בהגנה נ"מ. על החשיבות הרבה שייחסו הסובייטים למלאכת שיקומה של מערכת ההגנה נ"מ של מצרים תעיד העובדה, שעל הפעולה כולה פיקד ואסילי אוקוניב, שהיה קודם לכן מפקד ההגנה נ"מ של איזור מוסקוה. ב-15 למרס 1970 הציבו הסובייטים את אתר הטילים הראשון במצרים. הם טרחו שלא להסתיר את פעולותיהם, ככל הנראה כדי להראות שהיערכותם היא הגנתית, ואולי גם כדי להרתיע את ישראל מלתקוף אותם. את מערכות הטילים נ"מ הציבו הסובייטים סביב איזורים שעליהם הם התחייבו להגן. היו אלה איזורים עירוניים ותעשייתיים חשובים וכן חלקה הדרומי של חזית התעלה. הסובייטים הציבו טילים סביב אלכסנדריה וסביב הנמל שלה, ששרת את הצי הסובייטי ושרכבו זרמה האספקה הסובייטית למצרים. בקהיר הם הציבו טילים בקרבת העיר ומסביב לנמל התעופה קהיר-מערב, שהיה ככל הנראה, מרכז הכוחות הסובייטיים במצרים.

כמו כן הציבו הסובייטים טילים באסואן, להגנת הסכר הגבוה, ובקרבת הערים מנצורה ואינשאס. באיזור התעלה היה המצב יותר מסובך, שכן דיין הכריז - בתגובה על הקמת מערכי הטילים בעומק מצרים, ובניסיון למצוא סטטוס-קו עם הסובייטים - כי שטח ברדיוס של 30 - 40 ק"מ ממזרח לתעלה יחשב כשטח פעולה חופשי למטוסי חיל האוויר הישראלי. הייתה זו מעין הודאה, שחיל האוויר הישראלי יימנע מלפעול בעומק מצרים. כותב קיסנינג'ר: "... טילים SA-3, שאפילו לצפון וייטנם לא הגיעו, הובאו למצרים בלווית 1,500 אנשי צבא סובייטים. הדבר ציין מפנה יחיד במינו במדיניות הסובייטית: עד היום הם מעולם לא סיכנו את כוחותיהם הצבאיים למען ארץ שאינה קומוניסטית. היה ברור לי, שככל שישגדילו הסובייטים את כוחותיהם, כך יפתחו אינטרס חזק יותר להגן עליהם ולהשיג תוצאות מן ההתחייבות שנטלו על עצמם".⁹

מכל מקום, גם הפסקת האש שנכנסה לתוקפה ב-7 באוגוסט בעקבות יוזמת רוג'רס לא הפריעה לסובייטים להמשיך בהצבתם של טילים נ"מ במצרים, גם כשהדבר נגד את הסכם הפסקת האש: בתנועה מהירה קידמו הסובייטים והמצרים את טיליהם לעבר התעלה ויצרו חגורה של טילים קרקע-אוויר ושל תותחים נ"מ. את הסוללות נ"מ הפעילו

המטוסים באוויר. הטייסות הסובייטיות שנשלחו למצרים (ואשר השתייכו לחיל האוויר של ההגנה נ"מ) הוצבו במקומות האלה:

1. בשדה התעופה בני סוניף הוצבו כשלוש טייסות מיג-21 למשימות הגנה ופטרול במרחב שמדרום-מזרח לקהיר, שעל הגנת הנ"מ שלו היו אחראים הסובייטים. סביר להניח שטייסות סובייטיות שהגנו על אותו איזור היו מוצבות בשדה תעופה נוסף.

2. בשדה התעופה גיאנקליס, שליד אלכסנדריה הוצבו כשתי טייסות סובייטיות שנועדו להגן על העיר ועל הנמל שלה, שבו עגנו, כזכור, כלי-שיט סובייטיים.

בסך הכל מנתה הזרוע האווירית של ההגנה נ"מ הסובייטית במצרים כחמש טייסות. כל טייסת כללה כ-12 מטוסים. חמש הטייסות היו מאורגנות בשתי חטיבות אוויריות – האחת הוצבה באיזור בני סוניף והאחרת באיזור גיאנקליס.¹³ הן הגנו על שטחי העורף של מצרים ועל ידי כך אפשרו לחיל האוויר המצרי לתקוף בתעלה.

המגע הראשון בין מטוסים המוטסים בידי טייסים סובייטים לבין מטוסי צה"ל אירע ב-18 באפריל 1970, אך הסתיים ללא קרב. המגע השני אירע ב-25 ביולי ובמהלכו נפגע מטוס ישראלי מטיל אוויר-אוויר, אך הצליח לחזור לבסיסו בשלום. רק לאחר שהסתיימה מלחמת ההתשה הסתבר, שהסובייטים קיבלו על עצמם את האחריות המבצעית הכוללת להגנה נ"מ על מרחב תעלת סואץ מאיזור כביש סואץ – קהיר ודרומה. מערכת ההגנה נ"מ שלהם כללה את המרכיבים הבאים:

א. טילי קרקע אוויר SA-3;
ב. כשלוש טייסות יירוט מיג-21;
ג. מערכות מכ"ם ובקרה לשליטה ולהתראה.

מערכת הגנה נ"מ זו הייתה אוטונומית ופעלה בגזרת האחריות שנקבעה לה תוך תיאום – אך בנפרד וללא שיתוף מבצעי – עם מערכת ההגנה נ"מ של מצרים. מערכת ההגנה נ"מ הסובייטית שחררה כוח אדם מצרי להגנה יעילה יותר על איזורים אחרים ולא ימונים.

נכונותם של הסובייטים ליטול חלק פעיל בהגנה על שמייה של מצרים הביאה בסופו של דבר להתנגשות רחבת ממדים עם צה"ל. ב-30 ביולי ניטש קרב אוויר בין מטוסי חיל האוויר הישראלי לבין מטוסי מיג-21 שהוטסו בידי טייסים סובייטים. הופלו ארבעה מטוסי מיג וחמישי ניוק קשה. מיד לאחר הקרב ביקר מפקד חיל

האוויר הסובייטי – מרשל קוטאכוב – במצרים.¹⁴ נראה שהפלת ארבעת המיגים זעזעה את צמרת הקרמלין ושכנעה אותה כי על כוחות האוויר הסובייטיים המוצבים במצרים להשיג עליונות באוויר בכל מחיר כדי להציל את יוקרתו של חיל האוויר הסובייטי. ואכן בעקבות הפלת מטוסיה ב-30 ביולי שיגרה בריה"מ למצרים טייסת מטוסי "פוקסבט" (מיג-25) למטרות סיור וצילום, וכדי ליטול מישאל את עליונותה באוויר היא הציבה במצרים טילי קרקע-אוויר חדישים מסוג SA-4 ומערכות אלקטרוניות נוספות. טייסת ה"פוקסבט", שכללה ארבעה מטוסי סיור, הוצבה בשדה קהיר-מערב. המטוסים ערכו טיסות ניסוי במדבר המערבי ותרגלו שיתוף פעולה עם מטוסי מיג-21 ומדי פעם ביצעו טיסות ביון בגובה רב ובמהירות רבה מעל שטחה של ישראל. לחיל האוויר הישראלי לא הייתה כל אפשרות ליירט את מטוסי ה"פוקסבט". בדיעבד הסתבר, שבריה"מ ביצעה את טיסות הסיור ל-מטרותיה בלבד וסירבה להפעיל את מטר סי ה"פוקסבט" על פי דרישות המצרים.

ד. מצרים כמאגר נשק סובייטי. כבר באביב 1970 כלל הצבא המצרי יותר מ-400 מטוסים, כ-250 משגרים לטילי קרקע-אוויר וכ-13 צוללות. צבא מצרים הגיע אפוא למצבתו שמלפני יוני 1967 ובמספר פריטים (בייחוד טילי קרקע-אוויר) אף נהנה מגידול כמותי ניכר. חלק מהציוד ששלחה בריה"מ למצרים היה חדיש ביותר, למשל – תותחים 203 מ"מ ותותחים נ"מ ZSU-23x4.

ערכו של הציוד שרכשה מצרים מתום מלחמת ששת הימים ועד 1970 נאמד ב-4.5 מיליארד דולר. בשנת 1970 לבדה רכשה מצרים ציוד צבאי שערכו כערך הציוד שרכשה בשנים 1967–1969. פרשנים רבים ציינו, כי מצרים הפכה גם ל"מחסן נשק" קרמי של בריה"מ, שממנו נשלחו אמצעי לחימה שונים, כולל מטוסים, למוקדי סכסוך שונים באפריקה ובאסיה. למשל, הנשק, ששלחה בריה"מ לממשלת ניגריה בעת מלחמתה בחבל הפורש ביאפרה, הוצא ממחסנים במצרים. יתר על כן, שדות התעופה קהיר-מערב וקהיר בינלאומי הפכו למרכזי תעבורה אווירית סובייטית. מדי יום נחתו בהם מטוסי תובלה ומטוסי נוסעים סובייטיים שעשו את דרכם לאפריקה וממנה.

ההסלמה – הצבא האדום מול צה"ל

דבריו לפני מפקדים באפריל 1970 אמר

שר הביטחון, משה דיין: "הרוסים הפכו לבעיה המרכזית שלנו, כי עלולים אנו להתגלגל למה שלא התכוונו לו: שנתקוף רוסים ושרוסים יתקפו אותנו. זו מלחמה עם הרוסים, היינו הך באילו ניסוחים יגדירו אותה". גם לפני שחיילים סובייטים נלחמו בפועל בחיילי צה"ל, היו הסובייטים מעורבים במלחמת ההתשה נגד ישראל.

א. האוניות הסובייטיות ששהו דרך קבע בפורט סעיד ובאלכסנדריה הרתינו את ישראל מלפעול נגד נמלים אלה, במיוחד לאחר טיבוע המשחתת "אילת".
ב. בריה"מ השקיעה מאמצים רבים כדי לאסוף מידע מודיעיני על ישראל באמצעות ספינות ביון ובאמצעות ציוד אלקטרוני אחר שהובא למצרים. למצרים לא הייתה גישה לציוד האלקטרוני שהפיילו הסובייטים.

הדילמה שניצבה בפני ישראל הייתה קשה, וכך ניסח אותה בר-לב: "... מחד גיסא, לא לברוח מכל מקום שבו עמד סובייטי ומאידך גיסא, לא להתגרות בדוב הרוסי. חיפשנו את נקודת האיזון ומצאנו אותה. למשל, כשהם נטלו את האחריות לשמי קהיר הפסקנו את התקיפות בעומק, אך יחד עם זאת, לא התקפלנו כשהתקרבו לתעלה". ואכן בתחילת אפריל 1970 הפסיק חיל האוויר הישראלי את תקיפתו תיו בעומק מצרים. ממשלת ישראל החליטה, כי חיל האוויר לא יתמודד עם ההגנה נ"מ הסובייטית שהייתה ערוכה בעומק שטחה של מצרים (ולכן ניתנה גם הוראה להפסיק את התקיפות בעומק). אך היא אישרה לחיל האוויר להמשיך לפעול ברצועה המשתרעת 20–30 ק"מ מערב בית לתעלה בלי להתחשב בפעילות הסובייטית שם.

לאחר שהמצרים ראו, כי חיל האוויר הישראלי פסק לתקוף בעומק שטחם, הם שאפו לערב את הסובייטים גם בהגנה נ"מ על איזור התעלה כדי למנוע מהמטוסים הישראליים חופש פעולה גם בגזרה זו. כדי להשיג יעד זה הם החריפו את מלחמת ההתשה והביאו להגברת התקיפות של חיל האוויר הישראלי באיזור התעלה. הערכתם הייתה, כי הסובייטים לא יוכלו לשבת בחיבוק ידיים נוכח פעילות אינטנסיבית של חיל האוויר הישראלי, גם אם זו תהיה מוגבלת לאיזור התעלה בלבד. הערכה זו נתגלתה כנכונה, והסובייטים סייעו למצרים להקים מערך נ"מ סמוך לתעלה, גם נוכח תקיפות רציפות של חיל האוויר הישראלי. במקביל, החלו טייסים סובייטים לפטרל בקרבת התעלה. אין זה ברור, אם



שיח יועצים: המרשל זכרוב והגנרל פאוזי בדיונים על שיקום צבא מצרים לאחר מלחמת ששת הימים

והודות לו היא ניצלה מתבוסה משפילה נוספת בשלהי מלחמת ההתשה. הבאתה של דיוויזיית הגנה נ"מ סובייטית למצרים שנטלה על עצמה את האחריות להגנה נ"מ על נקודות מפתח במצרים הביאה להפסקת ההפצצות של חיל האוויר הישראלי בעומק שטחה של מצרים. מאוחר יותר נטלו יחידות נ"מ סובייטיות חלק בהגנה על מרחב התעלה והסבו לחיל האוויר הישראלי אבדות. הסיוע שהגישה בריה"מ למצרים בקידום סוללות הטילים לעבר התעלה לאחר כניסתה של הפסקת האש לתוקף אפשר למצרים לטעון, כי מלחמת ההתשה נסתיימה בניצחונם. אולם תמורת הישגים אלה שילמו המצרים מחיר יקר למדי בעצמאות ובכבוד עצמי. ראינו, שיועצים ומדריכים סובייטים פעלו בכל הרמות של צבא מצרים וכי אלה קבעו לא רק את מתכונת האימון נים של היחידות המצריות, אלא התערבו גם בשאלות של קידום קצינים ובתכנונים מבצעיים. למשל, כאשר בעיצומה של מלחמת ההתשה החלו המצרים לתכנן את חציית התעלה, הביעו הסובייטים את התנגדותם לצעד זה, ואף הגבילו את משלוחי הנשק ההתקפי למצרים כדי למנוע את צבא מצרים מלבצע פעולה שאינה לרוחם.¹⁷

התועלת שהפיקו הסובייטים ממעורבותם במצרים גלויה לעין. הם זכו בבסיסי

במהלך מלחמת ההתשה, ובמיוחד לאחריה, התנהל בישראל ויכוח נוקב על הסיבות שדחפו את הסובייטים להעמיק מעורבותם במצרים עד כדי לחימה בפועל נגד חיילי צה"ל. היו שטענו, כי ההפצצות בעומק שטחה של מצרים לא הותירו לסובייטים כל ברירה אחרת, שכן הם לא יכלו לסבול השפלה נוספת של בעלי בריתם. אחרים טענו, כי בריה"מ העמידה את מעורבותה במצרים לא בתגובה לאתגר הישראלי, אלא על פי תכנית שהיא קבעה לעצמה ושמטרתה – להפוך את מצרים לבסיס קדמי שלה.

חווה הידידות

בעקבות מותו של נאצר (ספטמבר 1970) ועליית סאדאת לשלטון מיהרה בריה"מ לחתום עם מצרים על חוזה ידידות. נראה, כי התפתחות זו נבעה מחששה של בריה"מ, שמצרים תזנח את האוריינטציה הפרו-סובייטית שלה ותשאף להדק את קשריה עם המערב. מניעיו של סאדאת לחתום על חוזה הידידות אינם ברורים.

המעורבות הסובייטית במצרים – מאזן

עבור מצרים היה הסיוע שהגישה לה בריה"מ חיוני ביותר. בעזרתו היא שיקמה את צבאה לאחר תבוסת 1967, עד כי יכולה הייתה לפתוח במלחמת ההתשה,

ההנהגה הסובייטית קיבלה החלטה מפורשת לסייע למצרים להגן על שמי התעלה, או שמא נגררו הסובייטים להרחיב את פעילותם מתוקף החלטתם הקודמת למנוע את התמוטטות ההגנה נ"מ של מצרים. בחודשים יוני ויולי 1970 סייעו הסובייטים למצרים לקדם סוללות טילים נ"מ לעבר התעלה בשעות החשכה. טייסי צה"ל הופתעו מדי פעם בגלותם סוללות טילים במקומות בלתי צפויים, וסבלו אבדות.

מיד לאחר שנכנסה לתוקפה הפסקת האש בין ישראל למצרים (בי-7 באוגוסט 1970) סייעו הסובייטים למצרים לקדם את סוללות הטילים עד לקו המים. הייתה זו הפרדה ברורה של הסכם הפסקת האש, שקבע, בין היתר, כי אסור לשני הצדדים לשנות את הסטטוס-קוו הצבאי בתחום של 50 ק"מ משני עברי התעלה. קידומן של סוללות הטילים עד לקו המים יצר איום חמור על עליונותה האווירית של ישראל גם בשטחי סיני הסמוכים לתעלה. נראה כי הסובייטים סייעו למצרים להפר את הסכם הפסקת האש משום שהעריכו, כי ישראל לא תסתכן בחידושם של מעשי האיבה. הם ידעו, שהאמריקנים השקיעו מאמצים רבים כדי להשיג את הסכם הפסקת האש ויראו בהתמוטטותה מכה קשה ליוקרתם. לכן הם לא התקשו להעריך, שהאמריקנים ילחצו על ישראל להבליג נוכח קידום הטילים.¹⁶

השתתפותן של יחידות צבא סובייטיות בלחימה לצד הצבא המצרי נגד צה"ל הייתה אירוע חסר תקדים מאז מלחמת העולם השנייה. מאז אותה מלחמה לא נלחמו יחידות של הצבא האדום מחוץ לגוש הסובייטי. במהלך מלחמת ההתשה איישו חיילים סובייטים סוללות טילי קרקע-אוויר וטייסים סובייטים התמודדו עם חיל האוויר הישראלי וביצעו גיחות צילום מעל שטחה של ישראל.

נראה, כי לאחר שהסובייטים צפו בחוסר מעש כיצד מובסים בעלי בריתם במהלך מלחמת ששת הימים, הם גמרו אומר שלא לאפשר להם להתמוטט פעם נוספת. הם חששו, שתדמיתם כבעל ברית אמין תיפגע, אם גם מלחמת ההתשה תסתיים בניצחון ישראלי מוחץ. מסיבה זו הזדרזו הסובייטים לסייע למצרים להפר את הסכם הפסקת האש. כך יכלו לטעון שמלחמת ההתשה הסתיימה בניצחונה של מצרים. ואכן, לאחר שהפסקת האש נכנסה לתוקפה הופיעו מאמרים בעיתון נות הסובייטית שקבעו, כי עליונותו של צה"ל עורערה, וכי לאורך התעלה נוצר מאזן כוחות חדש.

ים ואוויר באגפה הדרומי של נאט"ו, הם זכו ביוקרה הודות לנוכחותם לסייע לבעל ברית והודות להצלחה היחסית של מער-כות הנשק שלהם. (כזכור, הייתה יוקרתו של הנשק הסובייטי בשפל המדרגה לאחר מלחמת ששת הימים.) כמו כן יכלו הסובייטים לנסות את מערכות הנשק שלהם בתנאי קרב ולהקנות לאנשיהם (במיוחד לטייסים ולאנשי ההגנה נ"מ) ניסיון קרבי. המחיר ששילמה בריה"מ עבור מעוררותה במצרים היה בעיקר כלכלי. הסובייטים העריכו, כי לחימתם לצד המצרים לא תביא למשבר ביחסיהם עם ארה"ב, והם צדקו. מאחר שהאינטרס העליון של הסובייטים הוא להימנע מעימות גלוי עם ארה"ב, יש להניח כי לו הם היו נתקלים בעמדה אמריקנית תקיפה יותר, לא הייתה מעורבותם במצרים מגיעה לממדים כה נרחבים.

קץ הנוכחות הסובייטית במצרים
למרות הסיוע הרב שהושיטו הסובייטים למצרים, רחשו רק קצינים מצרים מעטים חיבה ליועצים הסובייטים. אנשי הצבא המצריים לא סבלו את התנשאותם של היועצים הסובייטיים (אלה שהו במצרים כשהם מנותקים כליל מן החברה המצרית) ואת מעורבותם העמוקה בכל רמות הצבא. הקונפליקטים בין הסובייטים למצרים הלכו ותכפו. למשל, כשנדע כי חיל האוויר הישראלי הפיל ארבעה מטוסי מיג שהוטסו בידי טייסים סובייטיים שטף גל שמחה לאיד את חיל האוויר המצרי. טוענים שסאדאת החליט לגרש את היועצים הסובייטים מארצו בשל התערערות היחסים בינם לבין קציני הצבא המצרים, אולם סביר יותר להניח, שהגירוש אירע על רקע סירובם של הסובייטים לתמוך בתכניותיו לפתוח במלחמה בישראל. יש הטוענים, כי גם הסובייטים היו מעוניינים לסיים את מעורבותם העמוקה במצרים וחיכו להזדמנות הנואותה לעשות כן.¹⁸

ב־18 ביולי 1972 הכריז סאדאת על רצונו, כי בריה"מ תסיים את נוכחותה הצבאית במצרים. הסובייטים הגיבו במהירות רבה. תוך ימים ספורים הם הוציאו ממצרים כ־20,000 אנשי צבא; את דיוויזיית הנ"מ על טייסותיה, את סוללות הטילים ואת יחידות הבקרה שלה, את גף מטוסי ה"פוקסבט" ואת המטוסים של הצי. במצרים נשארו רק כאלף מומחים ויועצים סובייטים, סוללות נ"מ מיושנות יחסית (SA-2 ו-SA-3) וכן המשיכו הסובייטים להפגין נוכחות בנמלי מצרים. יש הטוענים, כי סאדאת התכוון להוציא

רק את המומחים ואת היועצים שהגנו על שמי מצרים, ואילו הסובייטים הם שהחליטו להתפנות ממצרים באופן כמעט מוחלט.

סיכום

בריה"מ רואה במזרח התיכון איזור החיוני לאינטרסים הבטחוניים שלה ופועלת בו כדי להגן על אינטרסים אלה. אחד המכשירים החשובים ביותר להשגת השפעה במדינות המזרח התיכון הוא הסיוע הצבאי (על סיוע החוץ מופקדת "הוועדה ליחסי חוץ כלכליים" שהיא גוף ממשלתי עצמאי). פרשת המעורבות הסובייטית במצרים מוכיחה, כי בריה"מ מוכנה להרחיק לכת מעבר למתן סיוע צבאי רגיל ללקוחותיה ברגע שהיא חשה שהאינטרסים החיוניים שלה נתונים בסכנה וברגע שהיא מעריכה כי החרפת צעדיה לא תוביל לעימות מזוין עם ארה"ב.

עבור ישראל יש בתקדים של מלחמת ההתשה לקח מיוחד. התברר, כי יש גבול ליכולת הפעולה שלה מול לקוחות של בריה"מ, וכי עליה להתחשב במה שבריה"מ רואה כאינטרסים החיוניים באגפה הדרומי.

הערות

1. להשלמת הנושא ראה: D. Fairhall, *Russia Looks to the Sea*, London 1971; *Soviet Sea Power*, Georgetown Center for Strategic and International Studies 1969; *Soviet Naval Influence* by McCWire and J. McDonell (ed.), *Naval Power in Soviet Policy* by P. J. Murphy (ed.).
2. וכן יהודה ואלאך, *תורות צבאיות*, מערכות, 1977.
3. עפ"י דיון הגיעו עמם 91 קצינים ששהו במצרים חודשים. דיון, *אבני דרך* ע' 512.
4. עד אז פעל רק מספר קטן של יועצים ומדריכים במצרים — D. Glassman, *Arms for the Arabs* p. 66 וכן סוכנות AP מ־26 יוני 1967.
5. *דיון בירות* 11 ביולי 1967, ו"אל גומהוריה" 12 ביולי 1967.
6. *מערכות* 218 — 217 ספטמבר 1971. המכון ללימודים אסטרטגיים בלונדון העריכם ב־3000 בשנים 1969 — 1970.
7. Rubinstein, *Red Star on The Nile*, p. 105; U. Ra'anani, *Soviet Policy in the Middle East* 1969—1973, *Midstream* 19, 10 December 1973.
8. זכרונות חסנין הייכל.
9. על גורמים מבית המשפיעים על תהליכי קבלת החלטות בקרמלין ראה מאמרם של דאלין, דינרשטיין וקונפניו ב־Confino and Shamir (ed.) *The U.S.S.R. and The Middle East* McCWire pp. 79—84.
10. קסינג'ר, *שנותי בבית הלבן*.
11. *Pattern of Soviet — UAR Buildup of Missiles at Suez Emerges*, *Aviation Week* 28 Sep. 1970 p. 24. עפ"י הדוקטרינה הסובייטית כוללת זרוע

- ההגנה האווירית גם חיל אוויר משלה.
12. רזאי מוציא מכלל זה פעילות בתימן בדצמבר 1967. Y. Roi, *From Encroachment to Involvement*.
 13. עפ"י המכון ללימודים אסטרטגיים בלונדון מנתה טייסת סובייטית עפ"י התקן כ־12 מטוסים. עפ"י ה"אוריאשן וויק" מהיום 36 מטוסים — היינו 3 טייסות — חטיבה. כלומר היו סה"כ כשתי חטיבות עם סך כולל של כ־60 מטוסים ואולי יותר אם ניקח בחשבון את מטוסי מפקדי החטיבות. לפיכך המספר של 150 מטוסים כפי שמופיע במקומות שונים אינו מדויק וסביר שהוא כולל את סך כל המטוסים שנמסרו לצה"א המצרי. סביר גם, בהתבסס על נוכחות שתי החטיבות האוויריות ומספר עשרות סוללות הטק"א, שברה"מ פרסה במצרים דיוויזיה של הגנה אווירית.
 14. יש שקשור ביקור זה לנפילת המטוסים למרות שהמטוסים שייכו לזרוע ההגנה האווירית. יתכן לפיכך שביקורו בא לקראת הצבת מטוסי ה"פוקסבט".
 15. HISS, *The Military Balance*, London 1971—1973, 1970—1969, 1968—1967, 1972—1973.
 16. על עמדת הממשל האמריקני ראה קסינג'ר, *שנותי בבית הלבן*, ו. קואנט, *עשור של החלטות*, זומולט ב"מעריב" 18 יוני 1976 ע' 25 ואדמורל הולווי ב"מעריב" 22 באוקטובר 1976, ע' 25. אנואר סאדאת, *ספור חיי*.
 17. D. Glassman, *Arms for the Arabs*, pp. 108—114.
 18. McCWire pp. 33—34, Rubinstein, pp. 191, 200—201.



איפה חיל האוויר?

סא"ל אורי דרומי

הוויכוח הוא מר, עויין, ריגשי ואטום לכל ניתוח הגיוני, והוא נסב סביב אותה שאלה עצמה: "איפה היה חיל האוויר?" והפעם השואל הכועס הוא כוח היבשה, או הים. במקרה זה הוא רוצה להתחלק "באי הצלחה", והפעם רוצה, שהר ויכוח יוכרע. האבסורד בוויכוח זה הגיע מהר מאוד לשלב, בו נאמר ונטען, כי למעשה כוח היבשה הסתמך על כך שחיל האוויר הוא שיבלום את הסתערות כוח האוייב, שחצה את קווי כוחות היבשה, או לפחות, שבלעדיו אי אפשר היה להצליח.¹

על סמך מה נבנתה טענה זו? הרי היה מוסכם ומקובל על הכל, שבפרוץ מלחמה תינתן לחיל האוויר השהות לכבוש את העליונות האווירית, ולהבטיח את חופש הפעולה בחזית, ורק אחר כך ישולב בלוחמת היבשה.² זאב שיק, בספר המוסמך ביותר על חיל האוויר, כותב:

לאחר הפתיחה הצורמת והבלתי צפויה, יחזור לתמונה התסריט הישן והטוב, שאליו התכוונו במשך שנים, ושאותו התכוונו לבצע ביעילות ובמהירות – כבימים עברו.³

האכזבה הייתה מנת חלקם של הכל, אך שורשיה היו שונים לחלוטין. לוחמי היבשה קיוו לראות יותר מטוסים ידירי תיים, התאכזבו משלא התמלאו ציפיר תיהם, ואף התמרמרו כשהותקפו על ידי מטוסי אוייב. לעומתם, הטייסים קבלו על כך, שבניגוד לדוקטרינה הרשמית, מטיי לים אותם לסייע לכוחות היבשה – בטרם נכבשה העליונות האווירית, והובטח חופש הפעולה האווירי מעל לחזית. מה פלא, טענו הטייסים, שהתוצאת אות אינן משביעות רצון והאבידות גדולות?

פער תפיסתי זה ימיו כימי צה"ל. עקב ההצלחות טואטא מדי פעם אל מתחת לשטיח. אך לאחר מלחמות "פחות מוצלחות", בלשונו של אלוף (מיל') בני פלד:

"היכן חיל האוויר?" טרונייה זו חוזרת ונשמעת כל פעם שנכזבות ציפיותיהם של אנשי היבשה והים מעמיתיהם המעופפים. מפקדי-להק אלן דיר, אחד מגיבורי הקרב על ברויטניה, למד זאת על בשרו, כשנטש את מטוסו מעל תעלת למנש, ונאסף ע"י חיל המש" לוח הבריטי שהתפנה מדאנקרק. "אתה רצוי בחברה זו כמעט כאותו חתול בכלוב הקנרית", אמר לו בזעף קצין תותחנים אחד. דיר נפגע עד עומקי נשמתו. שבועיים לחם כארי נגד הלופטוואפה, לרוב מעל מעטה עננים שהסתירוהו מעיני כוחות הקרקע. בלחימתם תרמו, הוא וחבי ריו לרא"פ, תרומה מכרעת להצלחת האיפומיאה של דאנקרק, וכעת – לספוג עלבון שכזה?¹

בעקבות מלחמת יום הכיפורים זכה חיל האוויר הישראלי ליחס צונן. האלוף אדן, למשל, הביא את האנקדוטה הזו על מתקפת הנגד הכושלת ב-8 באוקטובר:

"ב-0938 שוב התקשר גונן בדבר הליכה לפירדאן ("חיזיון"). הסברתי שאנו עסוקים עתה בקרב בות וכי החבירה ל"חיזיון" נדחית. הוספתי, כי אני זקוק מאוד לסיוע אווירי. גונן ענה, שאני מקבל סיוע אווירי. השבתי, שלא ידוע לי על כך...²

אם כן, כגודל הציפיות כן גודל האכזר בות. ואומנם, הציפיות התבססו על הישג מרשים של חיל האוויר: "בליץ" מסחרר במלחמת ששת הימים; "ארטילריה מעופפת" במלחמת ההתשה – תקיפות עומק המזעזעות את מצרים, מבצעים מוטסים מעוררי התפעלות ועוד. והנה, ביוה"כ, כשהסתבר שהפעם זו אופרה אחרת, רבתה האכזבה בקרב כוחות היבשה.

רגשות המועקה והתסכול היו גם מנת חלקם של הטייסים אשר האמינו, כי

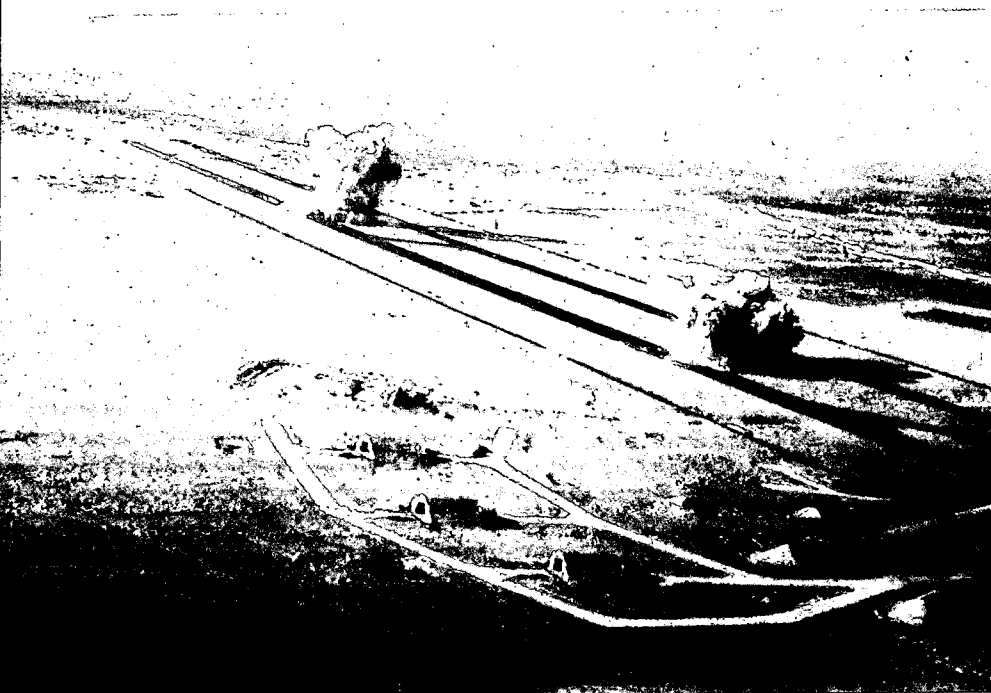



**לחימה משולבת נגד ההגנה נ"מ
(Joint Suppression
of Enemy Air Defense)**

מונח זה נטבע רק בשנים האחרונות, ועוצב כמשימה משותפת לכוחות האוויר והקרקע. לגיבושו של מושג זה, תרמו בעיקר הלקחים שנלמדו במלחמת יוה"כ. תחום זה מצוי עדיין בשלבי גיבוש הקונצפציה, וטרם הונח השלד לארגונו באמצעות זרועות היבשה והאוויר. הביצוע תלוי במידה רבה בהתפתחות מערך האיכות, השליטה והבקרה הממוחשבת להעברת מידע. זו המשימה היחידה שהלקוח שלה הוא ח"א. ניתן לגלות הבנה רבה להסתייגותם של מפקדים רבים בכוחות יבשה לגבי כושרם של כוחותיהם למלא משימה זו. היא כובלת את כוחותיהם לטובת משימות, שלדעתם, מילויין אינו משפיע ישירות על מהלך הקרב.

נוכח הדוקטרינה המחייבת ריכוז גדול של כוחות ההגנה נ"מ של ברית וארשה בגזרות המגע, חייבים לסייע לכוחות האוויר של נאט"ו להתגבר על כך. אולם, נותרת עדיין השאלה באיזו מידה ובאיזה היקף יוכלו לתרום כוחות הקרקע לשיתוקו של מערך ההגנה נ"מ הנייד והקרוב של האוייב.

פעילות אמנעה נעשית, אמנם, תוך תאום בין הזרועות על בסיס תכנון שת"פ בין כוחות קרקע לכוחות אוויר, במיוחד בכל הנוגע לסדר העדיפות בהשמדת מטורות. אולם, ביצועה איננו מותנה דווקא בתאום זה. בשל כך, היקף ההשקעה בתאום קטן יחסית.

הנסיונות יארוש

(מעובד מתוך גיליון 6/83 של Wehrtechnik)

בשל האכזבה הכוללת מתרומתו של החיל ללוחמת היבשה. והדיון במלחמה הפך מבולבל וריגשי.

על מנת להציע בסיס לדיון מחודש בלחימתו של חיל האוויר ביוה"כ, צריך להצביע על המגבלות והאילוצים לפעילותו:

- ★ ברמה המדינית — נמנעה ממנו האפשרות לבצע מכה מקדימה, שבה היה יכול לזכות ביתרון פתיחה חשוב במערכה על כיבוש העליונות האווירית;¹²
- ★ ברמה האסטרטגית — הוא נדרש לסייע לכוחות הקרקע, בטרם כבש את העליונות האווירית;
- ★ ברמה האופרטיבית — הוא הוטל

חורים ונשנים לרכוש עליונות זו. כשלוך הניסיון לתקוף את הטילים בחזית הסורית (בשבעה באוקטובר) בישר רעות לגבי ההמשך. חיל האוויר התקשה לקדם את כוונתו להשיג עליונות אווירית עקב האבידות במהלך התקיפה, ואילו המטכ"ל גילה פחות נכונות להסתדר בלי חיל האוויר, נוכח הצרכים של כוחות היבשה. אפילו בשלב מאוחר של המלחמה, כשנדע לו שחיל האוויר תקף סוללות טילים בחזית הצפונית של התעלה — דדו הגיב בזעם, "... קנטרה, למשל, מעניינת היום את זקנתני".⁹

בינתיים נשחק חיל האוויר, ובני פלד התריע, כי בקצב כזה יתקרב החיל ל"קו האדום".¹⁰ ללא ספק, שחיקה זו היא שגרמה לדדו להחליט, ללא דיחוי, על מתקפת-נגד, כל עוד עומד לרשותו סיוע אווירי. ומן הראוי לשאול: אם המלחמה הייתה מתמשכת יותר, הרכבת האווירית הייתה מתעכבת, והעניינים היו משתבשים יותר משהשתבשו — האם מדינת ישראל יכלה להרשות לעצמה להיוותר ללא חיל אוויר התקפי?

על רקע ציפיות שנכזבו, צמחה ההסתוריוגרפיה האווירית של יוה"כ, כשהיא רווייה ביטויים, כמו "הטיל כופף את כנף המטוס" ו"הטראומה של יום הכיפורים". ומנגד — ספרות אפולוגטית, שבאה להבליט את הישגי חיל האוויר, "למרות" הטייפים, והסתייעה בסטטיסטיקות, כדי להוכיח, שיחס האבידות — גיחות במלחמת יוה"כ, ה"בלתי מוצלחת", היה קטן מזה של מלחמת ששת הימים, ה"מורצלחת".¹¹ כן הודגש, שמספר מטוסי האוייב שהושמדו בשתי המלחמות דומה, והדבר מרשים ביותר לנוכח היעדר מכת-מנע, או מתקפה מאסיווית נגד שדות התעופה ביוה"כ, ולנוכח השינויים במיגון ובהגנה נ"מ. הישג אחר, המוחזק כבר כמובן-מאליו, הוא הבטחת שמי המדינה: מאז יוני 1948 מפנק חיל האוויר את העורף, ומאפשר לו להיות את חייו, כרגיל, אפילו כשמדברים על "חורבן בית שלישי". אך כל הדברים הללו טושטשו

במשחק מלחמה שכונה "איל ברזל", ואשר נערך בפקוד הדרום בקיץ 1972, סיכם הרמטכ"ל דוד אלעזר, כי התנאי להצלחת המערכה ולבלימת האוייב הוא השגת עליונות אווירית על-ידי חיל האוויר הישראלי. מכך הובן, כי החיל ישתתף בלוחמת היבשה ובפעולות הסיוע רק לאחר שתושג עליונות אווירית בזירת הלחימה. היה ברור, כי על חיל האוויר להשיג קודם לכן חופש פעולה וזאת על ידי השמדת מערכי הטייפים של האוייב.⁶

אין ספק, שדרו ז"ל האמין בדברים שאמר, וגם שאר חברי המטכ"ל, אלופי הפיקודים ומפקדי השדה, היו מודעים להם. אולם, מבחנה האמיתי של התפיסה המוצהרת הגיע בשישה באוקטובר, כאשר הקוויים נפרצו, ולמאמץ הבלימה אפשר היה להטיל — מלבד את הכוחות הפרוסים בקו — רק את חיל האוויר.

לזכותו של דדו יש לזקוף את דרישתו להנחתת מכה אווירית מקדימה על שדות התעופה בסוריה. האם עשה זאת משום דביקותו בדוקטרינה הרשמית, או משום שרצה להקדים ולהוציא את האוייב משיווי משקלו; או שמא רצה, כדבריו, פשוט "לחסוך הרבה חייים"?⁷ קשה לדעת.

מכל מקום, ברור שדרו ידע אל נכון שמכה אווירית מקדימה, במלוא המחץ ובהיפתעה, היא הדרך האופטימלית — ואף האידיאלית — להפעיל כוח אווירי. ברבי-רוסה, פרל-הרבור ו"מוקד" במלחמת ששת הימים הן אבני-דרך כולטות מדי בהסטוריה הצבאית המודרנית, מכדי שאפשר יהיה להתעלם מהן. אבל הדרג המדיני הטיל וטו על דרישתו; ובדיעבד —

טעה טעות חמורה: שמת מדין יתרון חשוב בפתיחת המלחמה, ולא השיג את הפירות הצבאיים והמדיניים להם ייחל.⁸ מכל מקום, מרגע שהתמוטטו הקוויים, הרמטכ"ל התקשה לוותר על חיל האוויר לטובת כיבוש העליונות האווירית, כל עוד הבלימה בעיצומה. יש לזכור את האווירה שבה פעל הרמטכ"ל ובה קיבל את החלי-

טותיו: שורה של בשורות איוב, הרודפות זו את זו, ומרופדות בביטויים "קטסטרופה" ו"חורבן בית שלישי". חיל האוויר, שרובו סדיר ושגמישותו מרבית, היה בידי הרמטכ"ל האמצעי הזמין ביותר לכיבוש השריפה.⁹

מכאן ואילך, סיפורו של חיל האוויר ביוה"כ הוא סיפור של התרוצצות בין שתי החזיתות והשתתפות בקרב היבשה בהיעדר עליונות אווירית, תוך כדי נסיונות

* לא הייתה זו הפעם הראשונה שח"א נלקח ממשיותו העיקריות לטובת סיוע לכוחות הקרקע, ושיילם ביוקר על כך. ב-29 במאי 1948, בלחצם של מפקדי "גבעתי" הורה המטכ"ל לח"א להניק את ארבעת ה"מסרשמידים" — כל מצבת מטוסי הקרב השמישים בחיל(י!) — לתקיפת הטור המצרי, שהתקדם לכיוון תל-אביב. זאת, בניגוד לדעת מפקדי ח"א, שיעדו את הכוח לתקיפת שדות התעופה המצרים ברצועת עזה ובצפון סיני. בשטח תרצאות התקיפה היו מפוקפקות. אחד המטוסים התרסק, וטייסו נהרג. מטוס שני נפגע, וטייסו — מדי אלון — נפצע.

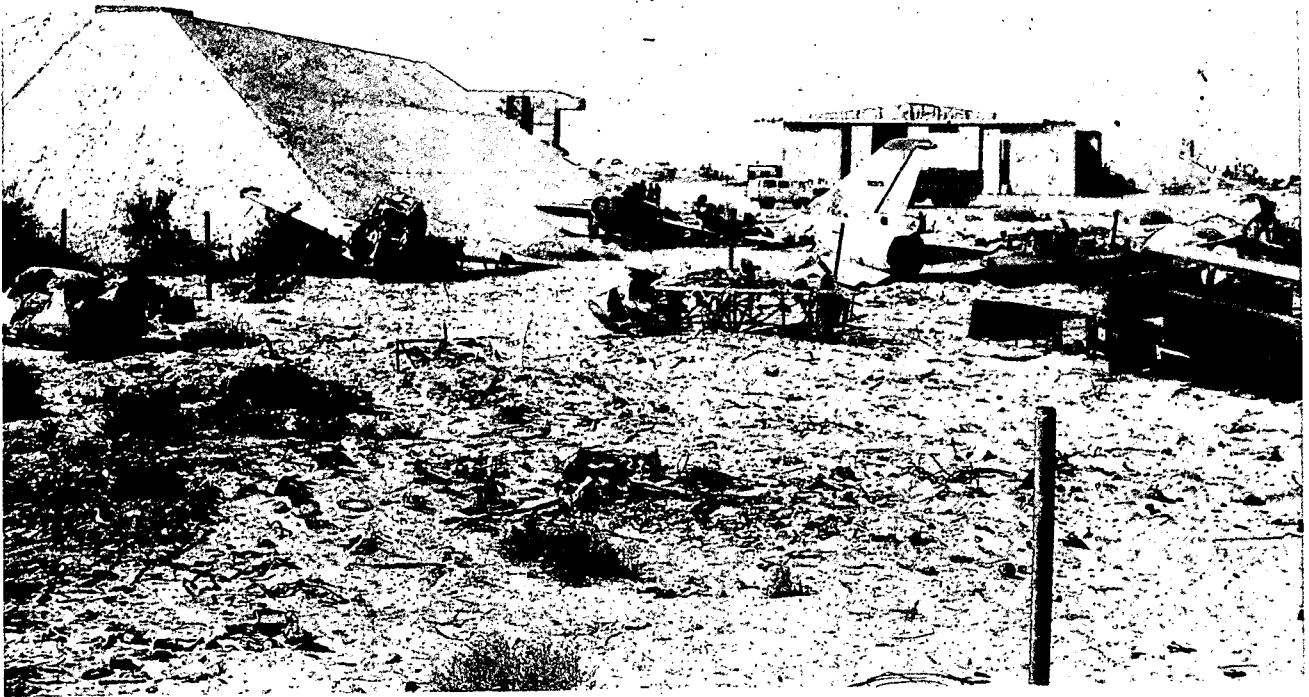

שרה תעופה מצרי לאחר שחיל האוויר הישראלי פגע בו

אף רגע. בני פלד, כששבעת לא עוד בליבו, ניגש מיד ליישום הלקחים. בראש ובראשונה, הקים מערכת של החיל לאי סוף מודיעין אמין ובזמן אמיתי, במקום השיטה המסורבלת, שקיתונות של רות חין נשפכו עליה. אחר כך הפקיע חיל האוויר את נושא שיתוף הפעולה אוויר-קרקע מידי חת"מ (שהיה מופקד עליו עד אז), ובנה מערכת משוכללת ואמינה לשת"פ, באחריותו. ואכן, הסיוע המעורפל פינה מקומו ל"השתתפות בלוחמת היבשה". הקרב המשולב קרם עור וגידים בתרגילים רבים, כשגולת הכותרת היא מלחמת "שלום הגליל". נראה ששוב לא תיתכן פרשיה מוזרה,

מנוס מן השאלה מה היו פני לוחמת היבשה ברמת-הגולן לו השיג בה חיל האוויר עליונות אווירית. מי שלחם ביוה"כ ובשל"ג, ידע אל-נכון את התשובה.

לאחר המלחמה לא בזבו חיל האוויר



מפקד חיל האוויר, האלוף בני פלד: לא עוד!

מחזית לחזית במפוצל, לעיתים - בלי תיאום עם כוחות היבשה;

★ ברמה הטקטית - הוא נתקל בקושי לסייע באיזור מוגן טילים, הופתע מהיקף ההגנה נ"מ ומיעילותה, וסבל ממודיעין טקטי לקוי.

הגנרל מונש, כמדומני, השווה את הכוח האווירי לכינור סטראדיואריוס, שיש לכוונו היטב ולהפקידו בידי סולן וירטואוז, שיוכל להפיק ממנו את הצלילים הנפלאים ביותר. במלחמת יוה"כ נבלעו צליליו של הסטראדיואריוס בהמולה הכללית.

איני טוען, שרק הפיכת הקערה הדוקט-רינרית על פיה הייתה בעוכרי חיל האוויר. אין להתעלם מליקויים בתפקוד החיל עצמו, וגם מחוסר מזל. אולם, משהצלח החיל להתארגן לתקיפה מסודרת של הטילים בתעלה, הוא השמיד את מרבית הסוללות ובסוף המלחמה שלט שליטה בלתי מעורערת בשמי חזית הדרום. אין

* ראה תמונת הטנקים המצרים הממתינים לחצות את אחד הגשרים, במאמרו הנזכר של בני פלד (ע' 70). לו צילום אוויר זה היה מגיע בעוד מועד לידי ח"א - ניתן היה לתקוף את הכוח המצרי, עוד לפני שחצה את התעלה.



מטוס סופר מיסטר של צה"ל שנפגע בנחיתה בבסיס חיל האוויר בשובו מגיחה

בעייה של צה"ל כולו, שצריך להתגבר עליה בכוחות משותפים. אכן, דווקא מלחמת יוה"כ מסמלת תחילתה של גישה חדשה — טיפול בין-זרועי בטילים נ"מ, והגישה הזו זכתה לתשומת-לב רבה בעולם (ראה מסגרת בעמוד 73).¹⁴ אולם, נשוב אל ליבה של הבעייה: האם יינתן לסטראדיואריוס להפיק את צליליו הנפלאים, או שיבזבו ככינור רגיל בין שאר כלי הקשת? מלחמת של"ג מהווה תקדים חשוב, שיכול לתת סיכוי לאפשרות הראשונה. אך בתקדים אין די; יש לזכור, כי לפני קברניטי יוה"כ עמד תקדים ששת הימים, דהיינו כוח אווירי במיטבו. נסיון העבר מלמד, כי יכולתנו לספוג אבידות וכשלונות — אפילו זמניים — מוגבלת ביותר, ובעת משבר (ובדאי בעת "חורבן" נוסף של הבית השלישי) יש חשש שלמרות הדבקות, לכאורה, ברוקט-רינה, שוב יוטל חיל האוויר לקרב, שלא כהלכה.

האווירית המקדימה חזרה וקיבלה את משקלה הנכון, וכי הקברניטים מוכנים לשלם מחיר מדיני ובלבד שיקבלו את הדיווידנדות ממנה. הבעיה הקשה הייתה והינה ברמה האסטרטגית: האם במלחמה כוללת תינתן לחיל האוויר האפשרות לכבוש קודם את העליונות האווירית, ורק אחר כך להשתלב במלוא משקלו הסגולי בלוחמת היבשה; והאם ברור, למטכ"ל ולכוחות היבשה, כי הרצון להשמיד את הטילים ולכבוש את העליונות האווירית אינה התעקשות של קרוב מפונק, הרוצה להילחם מלחמה דה-לוקס, על פי תנאי, אלא הדרך הנכונה לסכל את "אסטרטגית השלילה" של הערבים. האסטרטגיה הזו תקפה גם כיום, ועיקרה ניטרול חיל האוויר הישראלי באמצעות הגנה צפופה נ"מ, ובמילים אחרות: מודל ערבירחסי של סיכול מן הקרקע של העליונות באוויר! ומכאן — בעיית הטילים מפסיקה להיות בעייה פרטית של חיל האוויר, והופכת

כמו זו שעליה סיפר זאב שיף, בסקרו את הסיוע האווירי למתקפת הנגד של "ברן" בשמונה באוקטובר:

"מסתבר כי בשעות שבהן התנהל קרב היבשה הגדול בחזית, בין השעות 8 בבוקר ו-3 אחר הצהריים, ביצע חיל האוויר רק מעל 62 גיחות בחזית, וגם מאלו הופנה השליש לעבר הגשרים המצריים. אחרי המלחמה הוברר להפתעת הכל, כי האתראי לסיוע בחיל-האוויר לא ידע כלל שעומדת להיפתח מתקפת-נגד של כוחות היבשה. הוא טען, כי הסיוע שתכנן לא היה מבוסס כלל על מתקפת-נגד שנקבעה לאותו בוקר."¹³

אם כן, ברמה הטקטית והאופרטיבית שופרו העניינים לבלי הכר, אך מה באשר לרמה האסטרטגית והמדינית? הכור העיר ראקי, ותקיפת הטילים במלחמת "שלום הגליל" נותנים מקום למחשבה כי המכה



Steven Rosen & Martin Indyk, "The 12 Temptation to Pre-empt in A Fifth Arab-Israeli War", *Orbis*, 1976, pp. 265-85.
 13. שיף, שם, ע' 178.
 Amnon Sella, "The Struggle for Air Supremacy, October 1973 - Dec. 1975", *Journal of RUSI*, pp. 31-36, וכן אל"מ א', שם, ע' 17.



בטאון חיל-האוויר מס' 19 (120), דצמבר 1980, עמ' 24-20.
 4. אלוף (מיל') בנימין פלד, "לוחמת אוויר-שטח", מערכות 270-271, אוקטובר 1979, ע' 70.
 5. חיים הרצוג, מלחמת יום הדין, עידינים, ירושלים, 1975, ע' 227.
 6. זאב שיף, חיל האוויר, צה"ל בחילו, רביבים - ספריית מעריב, ת"א 1981, ע' 162.
 7. חנוך ברטוב, דדו, 48 שנה ועוד 20 יום, ספריית מעריב, כרך ב', ע' 22.
 8. רס"ן ישי, "עמדת ארה"ב בסוגיית המכה המקדימה", מערכות 276-277, אוקטובר-נובמבר 1980, עמ' 32-33.
 ראה גם גולדה מאיר, חיי ספריית מעריב, 1975, ע' 313; הסימפוזיון הבין-לאומי על ההיבטים הצבאיים של הסכסוך הישראלי-ערבי *Military Aspects of the Israeli-Arab Conflict*; International Symposium, Jerusalem, October 12-17, 1975, University Publishing Projects, Tel Aviv. שם ואילך.
 9. ברטוב, שם, כרך ב', ע' 271.
 10. ברטוב, שם, כרך ב', עמ' 178-182.
 11. אל"מ א', "תקיפות אוויר-קרקע בשדה הקרב המודרני", מערכות 254, פברואר 1977, עמ' 16-15.

משום כך, ומשום שאין ביכולתנו להקים חיל אוויר נפרד לתקיפת טילים, חוששני שהמלחמה הרלוואנטית יותר לענייננו היא יוה"כ ולא של"ג. מוטב שחיל האוויר יתכונן למלחמה שלא תהיה בה עליונות אווירית, אך חשוב שהמטכ"ל וכוחות היבשה יבינו את מחירה של מלחמה כזאת. לפיכך, יש ללמוד את מלחמת יוה"כ היטב, ולשאל את השאלה הנכונה: לא "היכן היה חיל האוויר?" אלא "איך ומדוע הופעל חיל האוויר שלא כהלכה?"

הערות

1. אלן דיר, תשע נשמות, מערכות, תל-אביב, 1961, עמ' 72-73.
2. אברהם ארן, על שתי גדות סואץ, עידינים, ירושלים, 1979, ע' 95.
3. "יכולנו להשיג יותר", סימפוזיון בבסיס חיל-האוויר במלאת שבע שנים למלחמת יום הכיפורים,

צנחנים בעורף החרמון

רס"נ זלמן ורס"נ דן

למוצב הסורי. בנוסף, גודד קומנדו אחר ומפקדה נמצאו בערנה עצמה, כשיש להם קשר עם המוצב הישראלי. בערנה נמצא כוח טנקים (שלא ידעו את גודלו). לגבי ארטילריה — לא היו ידיעות ברורות. תצלומי אוויר שהועברו לחטיבה הצביעו על כך שהמוצב הסורי מבוצר, ובנוי מבונקרים ומעמדות ירי. כוכים ועמ"ד דות שלטו על הכביש ממוצב הפיתולים לחרמון הסורי. מוצב הפיתולים עצמו מבוצר ובנוי מעמדות רובאים. היה ברור שהמוצב הסורי ומוצב הפיתולים יכולים לסייע זה לזה. תגבורת כוחות קומנדו וטנקים עשויה להגיע מכיוון ערנה, תוך 30 — 60 דקות.

קרקע רכס החרמון, יורד משיאו לכיוון מוצב הפיתולים, ומהווה את קו פרשת המים. בהמשך למוצב הפיתולים נמצא המוצב הסורי (בגובה 2,370 מ') ובהמשכו — החרמון הישראלי. עד מלחמת יום הכיפורים היה זה שטח הררי חשוף, שרגל אדם לא דרכה בו. לשיא החרמון עלו רק מן הצד הסורי. כביש הוביל מערנה אל המוצב הסורי, ומוצב הפיתולים שלט עליו. מספר שבילים הוליכו מהמוצב הסורי למוצב הישראלי.

אוייב גודד קומנדו נמצא בין מוצב הפיתולים

מהשמונה באוקטובר 1973 — לאחר שנכשל הניסיון לכבוש את החרמון — נבדקו האפשרויות לכבוש את המוצב, אך הדבר לא יצא אל הפועל בשל מחסור בלוחמים ובאמצעים. החלטת פיקוד הצפון הייתה, כי לא תיתכן הפסקת אש, ללא כיבוש החרמון — אך את המבצע יש לעשות כאשר תהיה רגיעה יחסית וכי אשר הקו החדש ב"מובלעת" יבוסס. מאז המשיך פיקוד הצפון להנחית אש ארטילרית על מטרות בגזרת החרמון. מטוסי חיל האוויר קיבלו הוראה לשחרר על החרמון כל חימוש עודף, לאחר גיחות בצפון, כדי לערער את מוראל החיילים הסורים ולהסב להם נפגעים לקראת ההתקפה על החרמון.

לקראת ה-20 באוקטובר התגבשה כוונה, שלא להסתפק בשחרור המוצב הישראלי, אלא יש לחשוב על כיבוש מוצבי החרמון הסורי ועל תפיסת מאחו בשיא החרמון. הערכת המצב הפיקודית קבעה, כי יש להקצות למשימה שתי חטיבות חי"ר מער לות. בפיקוד הצפון היו אז רק שתיים כאלו — חטיבת גולני, בפיקוד אל"מ אמיר דרורי, וחטיבת מילואים של הצנחנים, בפיקוד אל"מ חיים נול.

בפגישה בין מח"ט הצנחנים לבין הקצ"ר, תא"ל עמנואל שקד, בערב הראשון של המלחמה, הוערכה האפשרות לכבוש את החרמון בהנחתה ממסוקים כעדיפה על כיבוש רגלי מכיוון דרום. בפגישה ביום השני למלחמה בין אלוף פיקוד הצפון, יצחק חופי, רב-אלוף (מיל') חיים בר-לב ומח"ט הצנחנים דובר גם על כך, וגודד צנחני המילואים של אלישע עלה לשדה התעופה קריית-שמונה. בגלל המצב המעורפל ביום השלישי למלחמה, נדחתה התוכנית, וחטיבת נול עלתה לרמת-הגולן. על המגידים ועל מטה החטיבה הוטל ללמוד את גזרת החרמון לקראת כיבושו.



זלמן ורס"נ דן
22.X.73

עקרונות

כמה הנחות יסוד הניחו את התכנון:
 ★ הנחתת כוחות בעורף האוייב לטווח הנשק הארטילרי, ובשטח מוסתר, ככל האפשר, מעיני האוייב (ערנה, מוצב הפי תולים והמוצב הסורי). הנחיתה תהיה באיזור שיאפשר חסימה הן כלפי שיא ההר והן כלפי ערנה — מהר, ככל האפשר, ובעקבותיה — ניתוק המוצב הסורי;

★ תפיסת שטחים חיוניים על הציר שבין מוצב הפיתולים למוצב הסורי וסיוע (אוירי וארטילרי) למניעת תנועה ותגבורת;

★ בחירת נתיב טיסה, שאינו מכוסה ע"י טילים קרקע-אוויר (זו הייתה בעיה קשה, כי כל השטח היה מכוסה בטק"א);

★ לחימה בשטח הררי צריכה להתבצע בלילה. לכן, הנחיתה וצבירת הכוח צרי כות להיות בסמוך לאור אחרון, עד כמה שאפשר, תוך צבירת כוח בכמות כזו, שיוכל להיות בלתי תלוי בכוח אוירי נוסף, אם תופסק ההטסה (השטח לא אפשר הנחתת כוחות בלילה);

★ הכנה ארטילרית משולבת ממש בצמד להנחתה כדי לא לגלות כוונות; ★ יצירת עתודות מקומיות לפתרון בעיות שיצוצו, בשלבים הראשונים של הקרב. כל גודר שימש עתודה למשנהו. בנוסף — בכל מסגרת היו עתודות מקר מיות, כיוון שהשטח אינו מאפשר הפעלה מרוכזת של עתודות;

★ נפגעים לא יפוננו עד ש ועוד 16, אלא יטופלו במקום בתאגידים;

★ לחימה באיזור מבוותר וקשה, המוכר היטב לסורים, צריכה להתבצע בלילה, כיוון שבלוחמת לילה צה"ל טוב יותר. מבדיקת זמן ומרחב הסתבר שלפעולה נדרש לילה שלם. לכן, צבירת הכוח תחל בצהרים.

כמו כן, נלקחה בתכנון ההטסה והלחימה העובדה, שבגלל גובהו, האוויר בהרמון דליל מאוד.

הלחימה

החטיבה תיכננה שני כוחות גדודיים — כ-300 לוחמים בכל אחד מהם — שיי לחמו במסגרת פלוגתית. על פי התכנית, מסוק אחד הנחית חוליית סמנים. אחריה נחתו חמישה מסוקים של גדוד חזי (סד"ב), שיכול היה להחזיק מעמד גם בלי תגבורת). במסוק השביעי נחתה מפקדת החטיבה (שמנתה 22 לוחמים); ובהמשך — עוד כוחות מגדוד חזי ומגדוד אלישע. חוליית קת"ק (שבעה לוחמים) הונחתה בשיא החרמון. באותו יום בוצעו 27

מרגע הנחיתה (העסקה ארטילרית ואוירי רית) סייעו לכבוש את היעד בקלות יחסית.



גיחות, ובאחת מהן הונחתה גם מרגמה 120 מ"מ. המסוקים טסו בנתיב ואדי שבעה, כשלפניהם נע ארגו אש ארטילרי כדי למנוע מכוחות קרקע להפריע לביצוע המשימה.

על גדוד חזי (שהיה הראשון בנחיתה) הוטל לכבוש את מוצב הפיתולים; לחסום את ציר ערנה — המוצב הסורי; לטהר את הציר עד איזור המוצב הסורי משני צדדיו; להשאיר חסימה באיזור מוצב הפיתולים ולאורך הציר; ולהיות מוכן לכבוש את המוצב הסורי. על גדוד אלישע הוטל לכבוש את המוצב הסורי, ולהיות מוכן לבצע את המשימות של גדוד חזי.

הנחתת המסוקים החלה בשעה 1400. כיוון שלא ניתן להנחית יותר משני מסוקים בבת אחת, נוצרה רכבת אווירית עד גמר הטסת הכוחות, ב-1705. בו זמנית פעל ח"א שלנו על היעדים ואחריו הונחתה עליהם אש ארטילרית. הארטילריה הסורי רית גרמה לצנחנים שני פצועים באיזור הנחיתה.

עם חשיכה (בערך 1730) החל גדוד חזי לנוע לעבר מוצב הפיתולים, ובשעה 1900 נכבש המוצב ע"י פלוגה. שאר הפלוגות המשיכו לטהר את הציר לכיוון המוצב הסורי. בסביבות חצות הגיעו כוחות החטיבה לקרבת המוצב הסורי, והחלו לטווחו. המוצב לא הראה סימני חיים. כשגדוד אלישע פרץ למוצב, התברר שהסורים נטשו אותו (בשעה 0330).

תגובות האוייב היו מעטות. עם תחילת הנחתת הכוחות, הסורים ניסו לתגבר את הגזרה במסוקים, שהגיעו מכיוון ערנה. שני מסוקים הופלו ע"י מטוס שלנו ושלישי הסתלק. חיל האוויר מנע התקדמותה של שיירת טנקים, שיצאה מכיוון ערנה לעבר מוצב הפיתולים. לאחר שגדוד חזי השלים את כיבוש המוצב והתמקם בו, השמידה החסימה שיירה (ארבע משאיות עם מרגי מות 120 מ"מ), שבאה מדרום.

אבידות כוחותינו: הרוג אחד וארבעה פצועים (שניים בהנחתה ושניים שעלו על מוקש).

לקחים

בכיבוש החרמון ביוה"כ יושמו עקרונות הגישה העקיפה. עצם הנחיתה בעורף המערך הכריעה את הקרב, והממה את האוייב. הכוחות שנחתו בעורף מוצב הפי תולים ראו כיצד הסורים נסוגים לעבר ערנה. הבודדים שנשארו במוצבים לא גילו התנגדות יתרה. ההפתעה המקומית, שנוצרה עם הנחתה בשטח שנחשב שאין אפשרות להנחית בו מסוקים, הלחימה בלילה ופעולות בלתי פוסקות

הקרב ליד הטריז

סא"ל יוסף, סא"ל אילן וסא"ל יוסף*

ריות במיתאר הלחימה, חטיבות טנקים, שיהוו את אגרוף המחץ בגורת פעולתן. במסגרת איגודי הכוחות במבצע הצליחה, קודמה חטיבה 25 לחזית הדרומית ממקום הערכותה בתל-אל-אחמר,² והוכפפה לארמיה השלישית בגורתה של דיוויזיית חי"ר 7, שנערכה מול פיתחת ציר הגידי (בדרום האגמים המרים).

החל מ-29 בספטמבר 1973 קודמה החטיבה לאיזור ג'ניפה, וכללה את כל הסד"כ הלוחם, בהתאם לתקן. עם הגיעה לגזרת היערכותה בג'ניפה, עסקה החטיבה בהתארגנות ובביצוע סיורי מפקד-דים באיזור הצליחה במסגרת התרגיל הכלל-חילי, שהצבא המצרי תכנן לבצע בתחילת חודש אוקטובר 1973. לקראת החמישה באוקטובר חולקו מפות "התרגיל" והודיעו למח"ט שיום ה"ע" מתוכנן לשישה באוקטובר. כליל 6/5 באוקטובר הורה המח"ט למג"ד הממוכן 269 לצנות פלוגת חרמ"ש לכל גודר טנקים, כדי שבכל פלוגת טנקים תימצא מחלקת חר"מ"ש, כסיוע ללחימה הצפויה של השריון. כך, פורק, למעשה, הגדוד הממוכן כליל.

בבוקר השישה באוקטובר (שעה 09:30) הודיעו למפקדת החטיבה ששעת ה"ש" מתוכננת ל-1420 באתו יום. (עובדה זו מצביעה על המידור החמור באשר לכוונה האמיתית "שבתרגיל הכלל-חילי" גם בקרב מפקדי הצבא המצרי ערב המלחמה).³

על פי התכנית, החטיבה הייתה צריכה לצלוח את התעלה מול ציר הגידי בעיקר-בות יחידות הדיוויזיה 7 עוד בשעות הלילה המאוחרות של השישה באוקטובר. ברם, תוך כדי ביצוע הצליחה, נתקל מפקד הדיוויזיה 7 בשתי בעיות בלתי-צפויות מראש, שגרמו לעיכוב כוחותיו, ובכלל זה חטיבה 25: האדמה בגיזרה הדרומית שונה בטיבה מו שבגיזרה הצפונית. פריצת הסוללה בעזרת סילוני מים התארכה מעל למתוכנן, ולאחריה הפכה האדמה לברצית, והקשתה על מעבר וטיפוס כלים אמפיביים בגדה המזרחית. כמו כן, הופעל חיל האוויר

לחטיבה שהוקמה על בסיס טנקים מסוג T-55, שהיו אז החדישים שבטנקי הזירה. לקראת יוני 1972 סיימה החטיבה את תהליכי הקליטה והגיבוש וביצעה תרגיל הקמה. במשך כארבעה ימים, עברה החטיבה דרך של כ-60 ק"מ. לא ידוע על מהות התרגיל-זמבנהו, אולם סביר להניח, שהתמקד בנושאי הגנה והתקפה ואימוני צליחה. לקראת סוף שנת 1972 הוכנסה החטיבה למתקן צבאי ועברה, ככל הנראה, הסבה לטנקי T-62. ברוב המקרים נהג הצבא המצרי להכניס משלוחי רכש רק"מ חדיש תחילה לחטיבות העצמאיות, ורק בשלבים מאוחרים יותר – לשאר היחידות.

המח"ט, עמיד (אל"מ) אחמד חלמי בדווי חסן (43), שרת בצבא משנת 1949. על החטיבה הוא פיקד משנת 1970. עוד כשהייתה מסגרת אירגונית בלבד ללא כוחות. עד המלחמה הצליח לגבש את החטיבה ולהעבירה את אימון ההקמה הבסיסי. במלחמת יו"ה"כ היה תחת פיקוד (ת"פ) הארמיה השלישית, ונלחם בגזרה הצפונית של הארמיה באיזור ציר הגידי. ראש המטה שלו היה עקיד (רס"ן) מסטפא מאהד. מפקדי גודרי הטנקים היו מקדם (סא"ל) אחמד אל עשרי (גד' 275), מקדם סייד צברי עבדו אל סיד (גד' 276) ומקדם ג'מאל מהדי (גד' 277). מפקד הגדוד הממוכן 269 היה מקדם חסן אחמד סלימאן. ערב המלחמה היו לצבא המצרי 3 חטי' טנקים עצמאיות.

במסגרת חלוקת הכוחות המשוריינים בין שתי ארמיות השדה המצריות חולקו אף החטיבות העצמאיות: חטיבה 15 הוכפפה לארמיה 2 (הצפונית), חטיבה 25 הוכפפה לארמיה 3 (הדרומית). החטיבה הי נטפת נשארה בעורף – להגנת מרחב הבר-רה קאהיר. זאת כיוון שדיוויזיות החי"ר המצריות התבססו על עוצמת חי"ר מוסע. הטנקים בחטיבות החי"ר נועדו בראש ובראשונה לסייע לכוחות החי"ר ולא לבצע התקפות-נגד. על-כן, היו צריכים להכפיף לעוצבות, בעלות משימות עיקר-

חטיבת טנקים עצמאית 25 הייתה אחת מתוך שלוש חטיבות טנקים עצמאיות שהיו לצבא המצרי ערב יום הכיפורים.¹ כשאר החטיבות העצמאיות, הייתה החטיבה בנויה על טהרת טנקים T-62. בתקן החטיבה היו: 3 גודרי טנקים (94 טנקים T-62), גודר ממוכן (31 נגמ"שים BTR 50/60 ו-33 נגמ"שים לא אמפיביים BTR 40/152), גודר חת"מ שדה (18 תותחי D-30 בקוטר 122 מ"מ), גודר תומ"ת נ"מ ZSU-57 (8 כלים דו-קנניים) ושישה משגרי טנ"מ (SA-7 סטרלה), פלוגת סיור, פלוגת הנדסה, פלוגת טילים נ"ט ניידת על גבי ארבע שריוניות, מחלקת אב"כ ופלוגת מפקדה. כמו כן, היו לכוח 6 מרגמות 82 מ"מ ושישה טנקי חילוץ.

על הקמת חטיבה 25 הוחלט כשנתיים לאחר מלחמת ששת הימים, במסגרת הגדלת הסד"כ הלוחם בצבא המצרי. החטיבה התבססה על כוח-אדם מקצועי אשר עבר הכשרה בביה"ס המצרי לשריון, השוכן ע"י קהיר. לקראת אמצע שנת 1970, התחילו להגיע ראשוני החיילים

* על הקרב הזה מנקדת הראות של צה"ל – ראה זאב איתן, "הקרב על-ידי האגמים המרים", מערכות 247-248, דצמבר 1975.

1. בדועבד, לאחר המלחמה הוברר שבצבא המצרי היו 3-5 חטי' טנקים עצמאיות.
2. הכפפה זו הייתה גיזרתית בלבד והפעלתה חייבה אישור של מפקד הארמיה, ואולי אף של המטכ"ל המצרי.

3. לעניין ההונאה – ראה מאמרו של אהרן זאבי בגיליון הזה של מערכות.

** כזכור, נערכו אימוני הצבא המצרי בפריצת הסוללה באי אל בלח, מצפון לאיסמעליה. אלא שקרקע האי חולית ואילו בגורת ג'ניפה יש אדמה כבדה. כך, למסקנות של המתכננים המצרים לגבי קצב הפריצה והשפעת סילוני המים על העבירות באי אל בלח לא הייתה שום תועלת לגבי תכנון מבצעי באיזור ג'ניפה.

המבצעים) לאיזור שבו צלחו כוחות החי"ר. שם הם הועברו לגדמ"ז במספר סירות "זודיאק", והצטרפו אל יחידותיהם שכבר "נשאבו" לתוך הקרבות המתנהלים, ללא תיאום וללא הכוונה.

המשימות העיקריות של החטיבה בימים 7-15 באוקטובר כללו סיוע ליחידות החי"ר של הדיוויזיה 7 להרחיב את המאחז בגדמ"ז מזרחה עד צומת כביש הגידי - כביש התעלה; ביצוע התקפה על מעוז "בוצר"; ובלימת התקפות של צה"ל בגזרה.

במסגרת המאמץ להרחבת המאחז בגדמ"ז, השתתפה חטיבה 25 ב-13 באוקטובר בהתקפה משולבת של הדיוויזיה 7. בשעה 1605 השתתף גדוד טנקים אחד של החטיבה בהתקפה של חטיבת חי"ר 8. כעבור חצי שעה נסוגו הכוחות. מג"ד הטנקים נהרג בקרב וכשבעה טנקים נפגעו.

התכנית המצרית לסגירת ה"טריז" של צה"ל

כבר בליל 15-16 באוקטובר ניהלו כוחות מדיוויזיית חי"ר 16 ושרידי הדיוויזיה המשוריינת 21 קרב הגנה עיקש במרחב "מיסורי", בחווה הסינית ("אמיר") ובציר "טרטור" במטרה למנוע מכוחותינו את הגישה לתעלה.

על-פי דיווח המצרים, בשעות הבוקר של 16 באוקטובר כלל כוח צה"ל ממערב לתעלה 4-5 טנקים אמפיביים, שצלחו בצד הצפוני של האגם המר הגדול, ונחתו בדוור-סואר. בשעות הצהריים של אותו יום איתרו המצרים 22 טנקים וצנחנים בגדה המערבית (גדמ"ע). עד לשעות אחה"צ המוקדמות ראה בכך הפיקוד המצרי פעולה מקומית, שמטרתה השמדת סוללות טילי קרקע-אוויר בלבד. אולם בשעות הערב - משהודיעה הגב' גולדה מאיר בכנסת על הפעולה של כוח צה"ל בגדמ"ע - הורה הנשיא סאדאת לראש המטה של כוחותינו המזוינים פאריק סעד א-דין שאולי לצאת אישית לחזית, כדי לעדכן את הפיקוד המצרי בתמונת מצב אמינה אודות הנעשה בגזרת הלחימה, וכדי לתאם, במידת הצורך, את הלחימה בכוחות צה"ל בגדמ"ע. על שליחותו של שאולי נודע רק אחרי המלחמה. אפשר שהנשיא סאדאת שלח את שאולי לחזית עקב המשבר

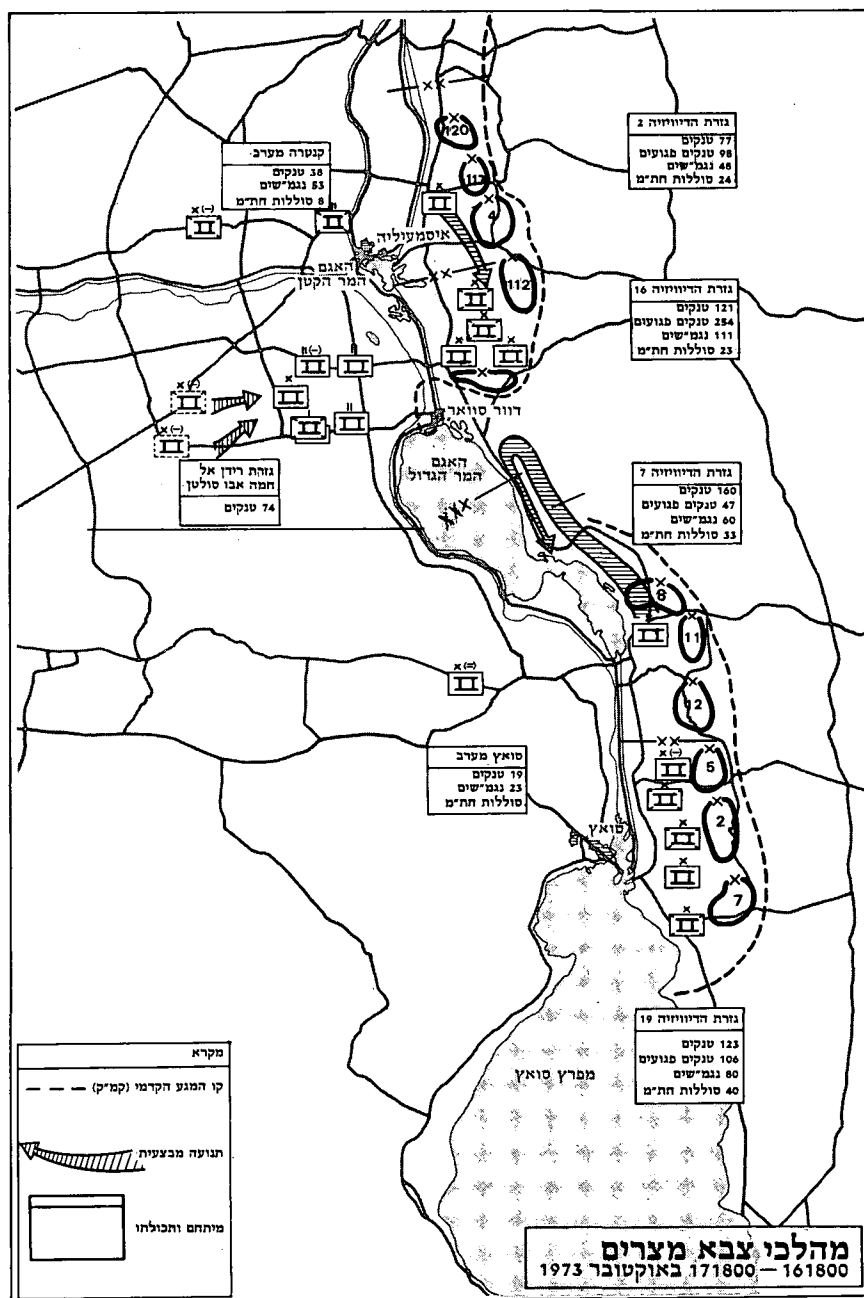

מהמתוכנן והרישום ביומן המבצעים מצביע על תכנון ולא על ביצוע, כיוון שלקראת השעה 1600 הפציצו מטוסינו את גשר רק"מ מספר 1, וגרמו לעיכוב מעבר מפקדת החטיבה וגדוד הטנקים 276. תיקון הגשר הסתיים רק למחרת בבוקר.

כבר בשלבי הלחימה הראשונים, נותקה מפקדת החטיבה מעיקר כוחותיה, אשר היו כבר בגדה המזרחית. כשמח"ט 25 נוכח שתיקון הגשר מתארך יותר מהמ-שוער, הוא הגיע עם חלק ממטהו (קבוצת

הישראלי בימים הראשונים של הלחימה בצורה מאסיבית לעבר גשרים שנבנו על תעלת סואץ (בימים 6-8 באוקטובר סבלו הכוחות המצריים בגזרת הדיוויזיה 7 מארבע תקיפות אוויר-קרקע, שבהן נפגע הגשר להעברת הרק"מ פעמיים). מסמכי שלל מלמדים שהחטיבה סיימה את מעבר התעלה רק בצהרי השמונה באוקטובר. על פי יומן המבצעים של הדיוויזיה השביעית - חצתה חטיבה 25 את התעלה ב-7 באוקטובר בשעות 1130 - 1425. מעשית החצייה ארכה יותר

* איזור צליחה מחולק לנקודות לצליחת חי"ר. לרק"מ ולרכב אמפיבי. ** נוסח הנאום - ראה מערכות 232-233 (נובמבר 1973), עמ' 89-93.

נגד. גם הוא סבר שתנועה בשטח, הנשלט ע"י צה"ל, מסוכנת מאוד. אולם המטכ"ל המצרי פסק סופית על תנועה בגדמ"ז, משום שמשך התנועה בגדמ"ז קצר יותר ומשום שהחטיבה נערכה כבר בגדמ"ז, באיזור צומת ציר הגידי; בסיכומו של דבר, הורה מפקד הארמיה 3 לבצע את המשימה בכל מחיר. לתיאום פעולתה כלפי צפון נקבע שיישמר מכשיר-קשר פתוח בין מח"ט 25 למפקדת הדיוויזיה 7 - לקבלת מידע וסיוע ארטילרי.

נוהל הקרב החטיבתי

בשעה 1620 ניתנה הוראה לחטיבה 25 לנעו ממזרח לאגמים, ולתקוף את כוחות צה"ל שתקפו את ראש הגשר של דיוויזיה החי"ר 16. כעבור 40 דקות פקד המח"ט, כדלקמן:

האויב - כוח חטיבתי הכולל כ-60 טנקים. פרץ את ראש הגשר של הדיוויזיה 16 וערוך מצפון וממערב לכפר אל גלא. בחזית ראש הגשר ערוכים כ-20 טנקים ומסך קדומני של טילי נ"ט SS-11.

משימת החטיבה - תנועה מאר בטחת, במבנה תנועה, לעבר דור-סוואר (מרחק של כ-40 ק"מ) והשמדת האויב, אשר הצליח לפרוץ את ראש הגשר של דיוויזיה החי"ר 16.

משימות בתנועה - גד' טנקים 275 - משמר קידמי וכוח סיור חטיבתי; גד' טנקים 276 - כוח לאבטחת האגפים; גד' טנקים 277 ינוע בעורף החטיבה; והגד' הממוכן 269 יפוצל בין גדודי הטנקים

מדרום לצפון, בתיאום עם מפקדת דיוויזיה משורינת 21 - יתקוף את כוחות צה"ל מדרום, תוך ניצול אגף מאובטח טבעית - איזור האגמים המרים; וכוח מערבי (משולב חי"ר ושריון) בעוצמה של כ-70 טנקים ייערך במגני נ"ט לחסימת האפשרויות לרדת בכביש התעלה המערבי והאפשרויות לחדור למרחבי ריזן אל-חמה (בגדמ"ע).

ממסמכי שלל ידוע שמפקדת הארמיה 3 עודכנה שוטפת על המצב בגזרת האר-מיה 2. בשעה 1620 קבלה מפקדת האר-מיה הוראה להפעיל את חטיבה 25, במסגרת התכנית לסגירת הטריז. באותה שעה נרשם ביומן המבצעים של מפקדת הארמיה, כדלהלן: "ניתנה פקודה להזניק את חטיבה משורינת 25 לעבר האויב, התוקף את ראש הגשר של ארמיה 2".

מפקד הארמיה 3 לא קיבל את ראיית המטכ"ל המצרי באשר להפעלתה של חטיבה 25 מהגדמ"ז צפונה, מתוך ראייה טאקטית נכונה שיש סיכון רב בהפעלתה בגזרה, שאיננה נמצאת בשליטה מצרית, כאשר נתוני המודיעין על כוחות צה"ל בלתי ברורים. הוא הציע שהתנועה לעבר דור-סוואר תבצע בגדמ"ע, במגמה לתקוף תחילה (מדרום) את הכוחות שחצו את התעלה ורק בשלב מאוחר יותר לנצל הצלחה ולדחוק את כוחות צה"ל מהכיס שנוצר בתפר שבין הארמיות, מזרחה.

מפקד הדיוויזיה 7 התנגד להוראה משום שסבר שזה יחליש מאוד את גיזרתו, אשר ספגה באותו זמן התקפות

שפקד את הארמיה השניה כאשר מפקדה - לוא סעד אלדין מאמון - לקה בהתקף לב, ונשלח לאישפוז (כנראה, כבר ב-13 באוקטובר).

במקביל לשיגורו של הרמטכ"ל לחזית, התגבשה במטכ"ל המצרי דפ"א לחיסול המאמץ של צה"ל בגדמ"ע. במסגרת זו נתנו הוראות למפקד דיוויזיה החי"ר 16 (שהצליחה הייתה בגיזרתו) לתקוף בליל 16 - 17 באוקטובר עם כוחות מהדיוויזיה המשורינת 21 את איזור הגשר, לסתום את הפירצה, ולהשמיד את כוחות צה"ל. בשעות אחה"צ המאוחרות של ה-16 באוקטובר העריך הפיקוד המצרי, ככל הנראה, מחדש את המצב. זה מעיד על שהפיקוד המצרי ראה את הסיכון הפוטנציאלי, הטמון במאחו צה"ל בגדמ"ע. במטכ"ל המצרי התגבשה דפ"א מורחבת, אשר כללה ביצוע התקפת לפיתה ביום בגדמ"ז מצפון ומדרום, תוך קידום כוחות בגדמ"ע לעבר ראש הגשר לחסימת האפ-שרויות של צה"ל לפיתוח המתקפה בגדמ"ע.

לכך הוקצו כוח צפוני בפיקוד מפקד הדיוויזיה המשורינת 21 שיתקוף את איזור הגשר מצפון לדרום בכונה לנתק את כוחות צה"ל בגדמ"ע מבסיסם בגדמ"ז. למשימה הוקצו כ-90 טנקים; כוח דרומי (חטיבת טנקים 25) - שינוע

4. נראה שמפקד הדיוויזיה המשורינת 21 קבל פיקוד על המבצע לאחר שמפקד הדיוויזיה 16 נפצע, ככל הנראה, ב-17 באוקטובר.

תקן ומבנה של חטיבת טנקים בצבא מצרים

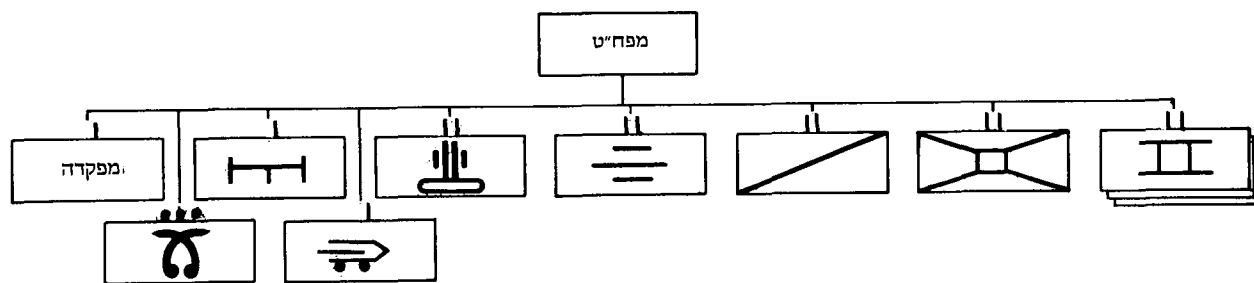

עצמה

- 94 טנקים T-62
- 31 נגמ"שים מסוג BTR-50/60
- 18 תותחי שדה D-30 (122 מ"מ מתקפל)
- 8 תומ"ת נ"מ ZSU-57
- 6 מרגמות 82 מ"מ
- 4 שריוניות סיור BRDM
- 6 משגרים נ"מ SA-7
- 33 נגמ"שים BTR-152
- 6 טנקי חילוץ

(פלוגה אחת תהיה עם גדוד 275 ושתי פלוגות עם גדוד 276).

הסמיכות בין קבלת הפקודה ממפקדת הארמיה לבין מתן הפקודה לחטיבה מצביעה על קביעת פיתרון טאקטי שאבי-לזני על פי הדוקטרינה, ללא התחשבות במצב השטח וללא הערכת מצב מסודרת ברמת החטיבה. זה מאיר פעם נוספת את חוסר הבהירות, שהצטייר בצד המצרי, באשר לעוצמתו של ראש הגשר הישראלי. במסגרת המבצע, הוציאה מפקדת הארמיה תכנית סיוע: מסך עשן יונחת 2 ק"מ מזרחית לכביש האגמים ולאורך של כ-30 ק"מ; חיפוי ארטילרי מאסיווי מתוכנן על פי מטרות מוצא לאורך ציר תנועה; הארטילריה של דיוויזיית החי"ר 7 קבלה הוראה לסייע להתקדמות החטיבה בשי-תוק מקורות ירי של צה"ל, אם יפתחו באש לעבר עורפה של החטיבה; סיוע אווירי כלל 2 רביעיות מטוסים; וכן קישור ארטילרי נוסף שכלל 2 קת"קים מהדיווי-זיה 7.

בשעה 1800 הורו ליחידות להתחיל לצוות כוחות ולהתארגן לקראת התנועה. נראה שהתנועה תוכננה לקראת אותו לילה. מעשית, החלה החטיבה לנוע רק בבוקר המחרת. סביר להניח, שבשעות הלילה הושלמו ההכנות המנהליות.

ביצוע ההתקפה ותוצאותיה

עם שחר ה-17 באוקטובר נעה החטיבה לעבר ראש הגשר, במבנה של תנועה בקרב היתקלות; משמר קדמי גדודי, שכלל כוחות סיוור מתוגברים בטנקים, נע כשלושה ק"מ לפני הכוח העיקרי, את אגפי החטיבה אבטחו מסכים משוריינים בעוצמה של גדוד. את הטור החטיבתי סגר גדוד הטנקים השלישי.

מכאן ואילך, אין לנו, למעשה, מידע מתועד על חטיבה 25. בשעה 0720 ראו כוחותינו כ-60 טנקים עוזבים את איזור המחנה הפולני (צומת כביש הגידי) ונעים צפונה משני צידי ציר "לכסיקון". בסביבות השעה 0900 נתקלה חטיבה 25 באיזור לכסיקון 289 בכוח טנקים ישראלי; מח"ט 25 הפעיל נגדו טנקים וחי"ר חמוש בטילים נ"ט, והמשיך עם עיקר כוחו צפונה. באותה שעה כבר נראו ראשוני הטנקים המצרים ליד מעוז "בוצר".

מאוחר יותר ניסה מח"ט 25 להפעיל כוחות גם בעיר "כספי" (כנראה - המסך המאבטח המזרחי). בשעה 1030 סוכל הניסיון לאגוף את תעוז "חורבה" וכל החטיבה התרכזה, בסופו של דבר, צפונית ל"בוצר" עם כוחות אבטחה לצפון

חטיבה 25 בתנועה מבצעית

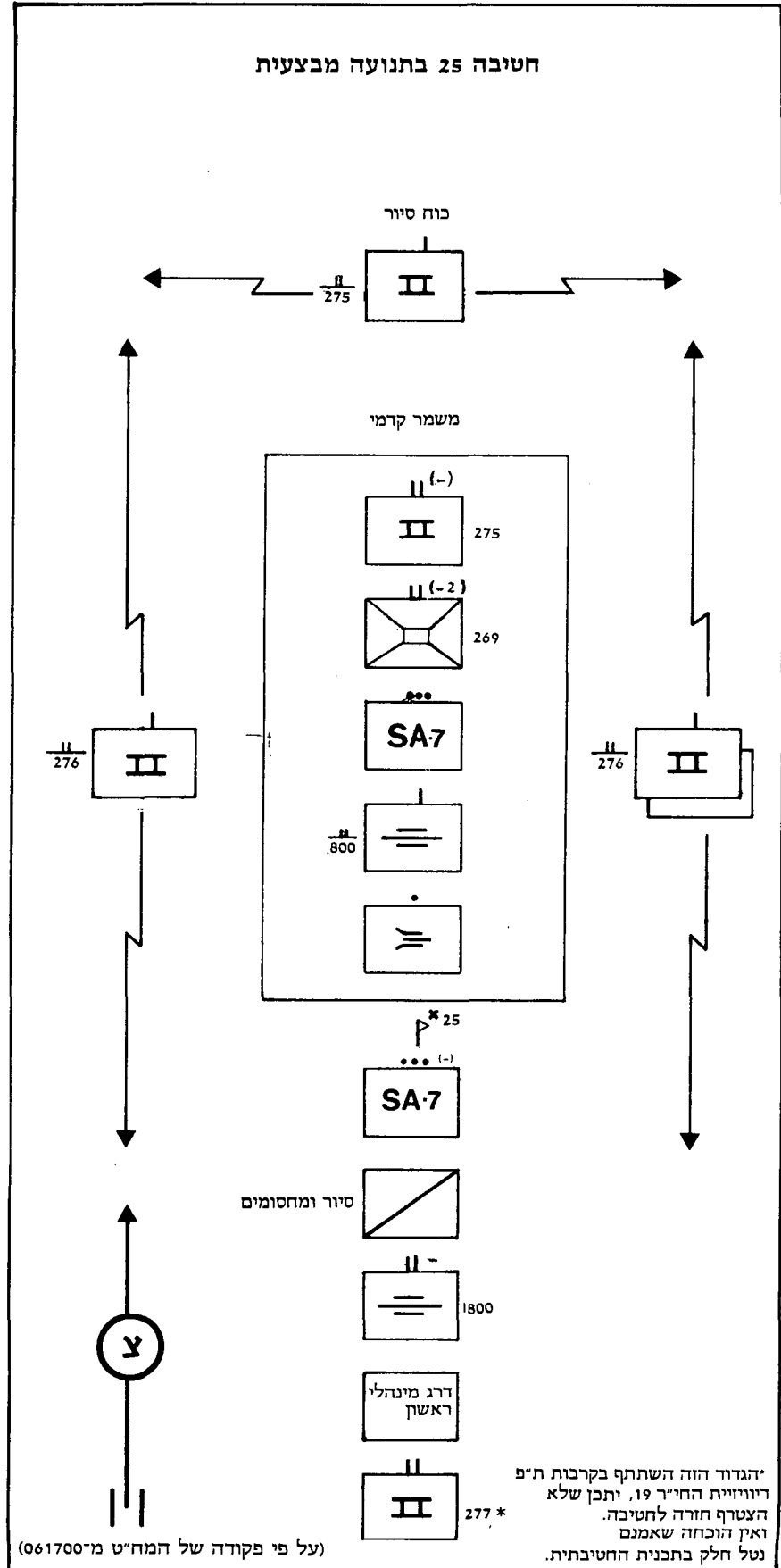

(על פי פקודה של המח"ט מ-061700)

יהגודד הזה השתתף בקרבות ת"פ דיוויזיית החי"ר 19, יתכן שלא הצטרף חזרה לחטיבה. ואין הוכחה שאמנם נטל חלק בתכנית החטיבית.

הפלט"ר עם שלוש שריוניות BRDM. הנתונים אומתו בצילום אוויר. בליל ה-22 אוקטובר חצו המח"ט ר-130 מחייליו על גבי שבעה נגמ"שים אמפיביים את התעלה מערבה, והצטרפו לחטיבת הנחתים 130. שרידי חטיבה 25 השתתפו בקרבות סביב שדה התעופה כברית, בגדמ"ע.

סיכום

ניתוח הקרב הזה מצביע על בעיה בגיבוש תמונת מצב (ברמות הגבוהות בפרט) מודיעינית תוך כדי לחימה, כעזר לקבלת החלטות עקב "ערפל הקרב", ועל ההבדל המהותי בין הערכת המצב בדרג השדה המושתתת, בעיקר, על מגע עם האוייב לבין זו של רמת המטכ"ל.

תוצאות הקרב מצביעות, בעקיפין, גם על הקושי לשלוט ולתאם קרב לפיתה, המחייב תכנון מדוקדק של כל מרכיביו. הכוח הצפוני הצליח, אמנם, ללחוץ דרומה. אולם, כמעט ולא יצא מעמדותיו. חטיבת טנקים 24 (מהדיוויזיה הממוכנת 23), שהייתה אמורה לחבור עם הדיוויזיה המשוריינת 21, נעצרה, למעשה, לאחר מספר ק"מ ולא הגיעה כלל לביטוי באיזור הגשר.

מלכתחילה תכננה החטיבה לפעול לפי הדוקטרינה המצרית/סובייטית. מניחים שעשתה כן בתחילת תנועתה. אולם, מבנה הקרב שובש בשלבים הראשונים, לאחר קרב קצר עם כוחותינו. מפקדת החטיבה לא הצליחה לאלתר פתרון טאקטי נכון למצב החדש.

מבחינת כוחותינו, הקרב הזה הינו דוגמא לשילוב המודיעין בגיבוש הערכת מצב. שני מרכיבים בלטי: התראה בטרם קרב כבסיס לתכנון המארב, והשלמת נתוני מודיעין ואימות על ידי כוחות הפועלים בשטח.



ולצפון-מזרח. החטיבה התעכבה כשעתיים מצפון ל"בוצר" כאשר יחידותיה סופגות אש ארטילרית ישראלית במשולש "לכסיקון" 273 - "צחצוח" - "בוצר". בגיחת סיור של ח"א (שעה 1400) אותרו במקום כ-73 טנקים. התעכבות החטיבה תרמה, למעשה, לריכוז כוחותינו באיזור המארב ונתנה שהות לתכנן את השמדת החטיבה בשעות הבאות.

אם כך - מדוע עצרה החטיבה?

חטיבה 25 הותקפה כבר בתחילת התנועה צפונה מהאגף המזרחי ומהעורף. ההתקפה חייבה את המח"ט לבצע הערכת מצב מחודשת באשר להמשך התנועה, תוך צפייה לקבלת סיוע אווירי וארטילרי מאסיוויים.

אש כוחותינו (אשר, ככל הנראה, לא הייתה מתואמת די צורכה) חייבה הערכת מצב מחודשת, לאור שינויים ביחסי הכוחות.

קושי בתיאום עם הכוח הצפוני (בפיקוד מפקד הדיוויזיה 21) ואי בהירות באשר להצלחת הכוח הצפוני במסגרת קרב הלפיתה. עצירה להתארגנות מנהלית כלשהי.

בסביבות השעה 1230 נבלמו הכוחות הקדומניים של חטיבה 25, כ-12 טנקים, באזור "לכסיקון" 265 (כ-7 ק"מ מדרום לגשר) וכעבור כשעה נבלם עיקר הכוח (כ-25 טנקים). החטיבה נפרסה לאורך 10 - 12 ק"מ ברצועה קרקעית מישורית צרה, אשר הוגבלה ממערב (ע"י חוף האגם המר הגדול) וממזרח (ע"י רכסי הגבעות השולטות שנתפסו, בינתיים, ע"י כוחות צה"ל). יחס הכוחות בקרב היה 1:2 לטובת צה"ל. ובקרב שהתפתח בשעות 1400 - 1700 הושמדה חטיבה 25. במהלך הקרב ניסתה החטיבה לתמרן בשטח הנחות. חלק מכוחותיה הסתערו לפנים וחלקם נסוגו לעבר מעוז "בוצר". בשעה 1620 הפעילו המצרים שתי רביעיות מטוסיים, אך תוצאות תקיפתם היו מוגבלות מאד, ואחד המטוסים הופל.

עם רדת החשכה (בסביבות השעה 1730) הסתיים הקרב: הושמדו 50 טנקים ונגמ"שים; כ-20 טנקים נסוגו לעבר "בוצר"; וכמות קטנה של כלים הצליחה לחמוק חזרה דרומה לעבר הדיוויזיה 7. על פי עדותו של מפקד הגרוד הממוכן 269 (אשר נפל בשבי בקרבות בגדמ"ע), בתום הקרב התרכזו ב"בוצר" המפח"ט, 22 טנקים מסוג T-62, כ-150 חיילים מהגרוד הממוכן, 7 נגמ"שים BTR וכ-80 מחיילי

מתקפת הנגד שלא הייתה

מסמך עיראקי

המצב הקשה בחזית הסורית, מאז חצה האוייב את קו הפסקת האש משנת 67 ("הקו הסגול" — מערכות), הביא להפעלת דיוויזיית השריון העיראקית 3, חטיבת הכוחות המיוחדים וחטיבת חי"ר 20 (הנספחות אליה) מייד עם הגיען לשדה הקרב, כדי למנוע את הרחבת הפירצה בכיוון דרום, ולמנוע את הכוחות הישראליים מלכתר את המשק. משום כך, נעשתה התכנסות הדיוויזיה 3 בד-בבד עם הקרבות ותוך הלחימה, למרות הקשיים הכרוכים בכך: טאקטי, טכני ומנהלי. לעומת זאת, הדיוויזיה 6 ניהלה את כינוסה במנותק מהקרבות, כאשר ענייני מנהלה ועניינים טכניים מרובים יותר מהטאקטיים. בעוד שגיוס הדיוויזיה 3 סייע לבלימה ולהכנות למתקפת נגד, כינוסה של הדיוויזיה 6 נשאר במסגרת הכנות למתקפת נגד בלבד.

דיוויזיה 6 הייתה בגזרת הגבול המזרחי. רוב יחידותיה עסקו באימון כולל באזור המדברי, רחוק מהבסיס. ביום השישה באוקטובר הועמדה הדיוויזיה במצב הכן, וציפתה להוראות תזוזה לכיוון החזית, במיוחד כשנדע למפקד הדיוויזיה, שהפיר קוד המדיני החליט לשלוח את הדיוויזיה 3 ואת רוב להקי האוויר לסוריה.

בשמונה באוקטובר (לאחר שהחלה מתקפת הנגד האסטרטגית של האוייב בגולן) קיבל מפקד הדיוויזיה פקודה מהר-מטכ"ל להתכונן לתנועה לכיוון סוריה; זאת בעקבות הפצרות סוריות לסייע בשריון, לאחר שביומיים הראשונים לקרבות נפגעו, על-פי הערכת מקורות זרים, 800-850 טנקים סוריים, ושש חטיבות שריון ישראליות מהעתודה האסטרטגית נשלחו לכיוון הגולן.

מצב הכוננות המנהלית והטכנית של הדיוויזיה איפשר הכנות לתזוזה בתוך פרק זמן קצר ביותר. הדיוויזיה ציפתה לפקודת תזוזה. בתשעה באוקטובר הגיעה למפקדת הדיוויזיה פקודת תנועה, והכוחות החלו לנוע במוראל גבוה. ראשונה יצאה חטיבת השריון 30,

שנעה על-גבי מסילת הברזל מבסיסה אל איזור הכינוס, ממערב לנהר פרת. העברת החטיבה נמשכה עד האחד-עשר באוקטובר. אז החלה לנוע החטיבה הממוכנת 25 על-גבי מסילת הברזל ואח"כ על הכביש. ב-16 בחודש הגיעה חטיבת הטנקים 16 ממקום ריכוזה למחנה הדיוויזיה, והחלה לנוע ברכבת ועל הכביש בכיוון לאיזור הכינוס. באותו יום נשלחה חטיבת שריון 30 על שרשראות — משום שמר בילי הטנקים עסקו בהעברת חטיבות הדיוויזיה 3. בעקבותיה נעה החטיבה הממוכנת 25 על שרשראות ב-19 באוקטובר. חטיבה 16 אך הגיעה ממערב לפרת, וכבר יצאה על שרשראות בכיוון לגבול הסורי.

כאשר נכנסו יחידות החטיבה 30 לשטח סוריה, קיבלה התנועה אופי שונה, מאחר שמובילי הטנקים השלימו את העברת הדיוויזיה 3, והחלו לחזור, כדי להעביר את הדיוויזיה 6. הכוחות לא המתינו למרבילים, אלא המשיכו על שרשראות, במירון נגד הזמן. משום כך, נסתיימה העברת הדיוויזיה על-פי לוח זמנים מדוקדק.

ב-17 באוקטובר הגיע חלוץ החטיבה 30 לאיזור הפריסה הקדמי בפיקוד שבקרבת גאסס. אח"כ הגיעה שאר החטיבה, ב-19 בחודש. בעקבות יצירת קשר עם האגף המתאים הוטלה עליה פריסה הגנתית ומניעת פריצה ישראלית מכיוון תל חארה בכיוון הציר הראשי לדמשק. מימינה של החטיבה הייתה הדיוויזיה הסורית 1, שהתארגנה מחדש והשלימה את החסר מבחינת כוח-אדם וטנקים. משמאלה הייתה חטיבת השריון הירדנית 40. ביום המחרת, התקשרה חטיבה 30 עם דיוויזיה 3 העיראקית וקיבלה תפקיד של עתודה כללית בגזרת הפעולה של דיוויזיה זו עם חטיבה 40 הירדנית וחלק מדיוויזיה 1 הסורית.

למרות שהחטיבה לא יצרה מגע עם האוייב, הייתה מולתה פרצה שהפרידה בין דיוויזיית השריון העיראקית 3 לחטיבה הירדנית. פרצה זו הוגנה בדלילות ע"י

כוחות חי"ר. משום כך, התפרסה החטיבה באופן שיאפשר הגנה או הסתערות התקפית, בהתאם לצורך. ההתפרסות לא לוותה בקשיים מיוחדים, משום שנשארו עמדות שהוכנו קודם ע"י הסורים. המח"ט מצא שהעמדות קרובות מדי עבור יחידות השריון העיראקי, במיוחד לאור העליונות האווירית של האוייב. משום כך, הכשירו יחידות ההנדסה עמדות נוספות. חוליית ההנדסה, תחת מסך אש נע, התכוונה לפזר מוקשים במקומות הדרושים, אם יחייבו זאת תנאי הלחימה.

ניתן לומר, כי חטיבה 30 הייתה מוכנה בעשרים באוקטובר לבצע כל מתקפה שתטיל עליה דיוויזיה 3. אלא שמפקדת הדיוויזיה ראתה לנכון לשמור אותה כעתודה, ולא להתישה בפעולות מוגבלות לפני מתקפת הנגד הגדולה, שתוכננה ל-22-23 באוקטובר.

בעשרים בחודש הגיעה מפקדת דיוויזיה 6, ומפקדה קבע את מושבו בגיב אלצפא. מח"ט 30 יצר עימו קשר. כמרכן, וידא מפקד דיוויזיה 6 את הקשר עם מפקדת דיוויזיה 3. כאשר התפרסמה החלטת מועצת הבטחון על הפסקת אש ב-22 בחודש, הייתה חטיבה 16 של הדייר ויזיה עדיין בציר המדברי שבין א-רמאדי לדמשק. מספר גדודים שלה הגיעו למקום כינוס הדיוויזיה ב-23 בחודש, אך הכינוס הושלם רק למחרת היום.

הכנות למתקפת הנגד הגדולה

בבוקר האחד-עשר באוקטובר היה הפיר קוד הישראלי סבור, כי הצלחתו לפרוץ את קו ההגנה הראשון של הצבא הסורי תגרום להתמוטטות כללית של החזית.

* ראה תא"ל משה בריכוכבא, "המערכה נגד העיראקים במלחמת יוה"כ" וסא"ל אבי שי, "חיל המשלוח העיראקי במלחמת יוה"כ", שניהם במערכות 258-259 (אוקטובר-נובמבר 1977), עמ' 2-15; וסא"ל דוד, "צבא ירדן במלחמת יוה"כ", מערכות 266 (אוקטובר-נובמבר 1978), עמ' 28-36; עמנואל רוזן, "השיירה שלא הייתה", במחנה 6.10.81, ע' 18.

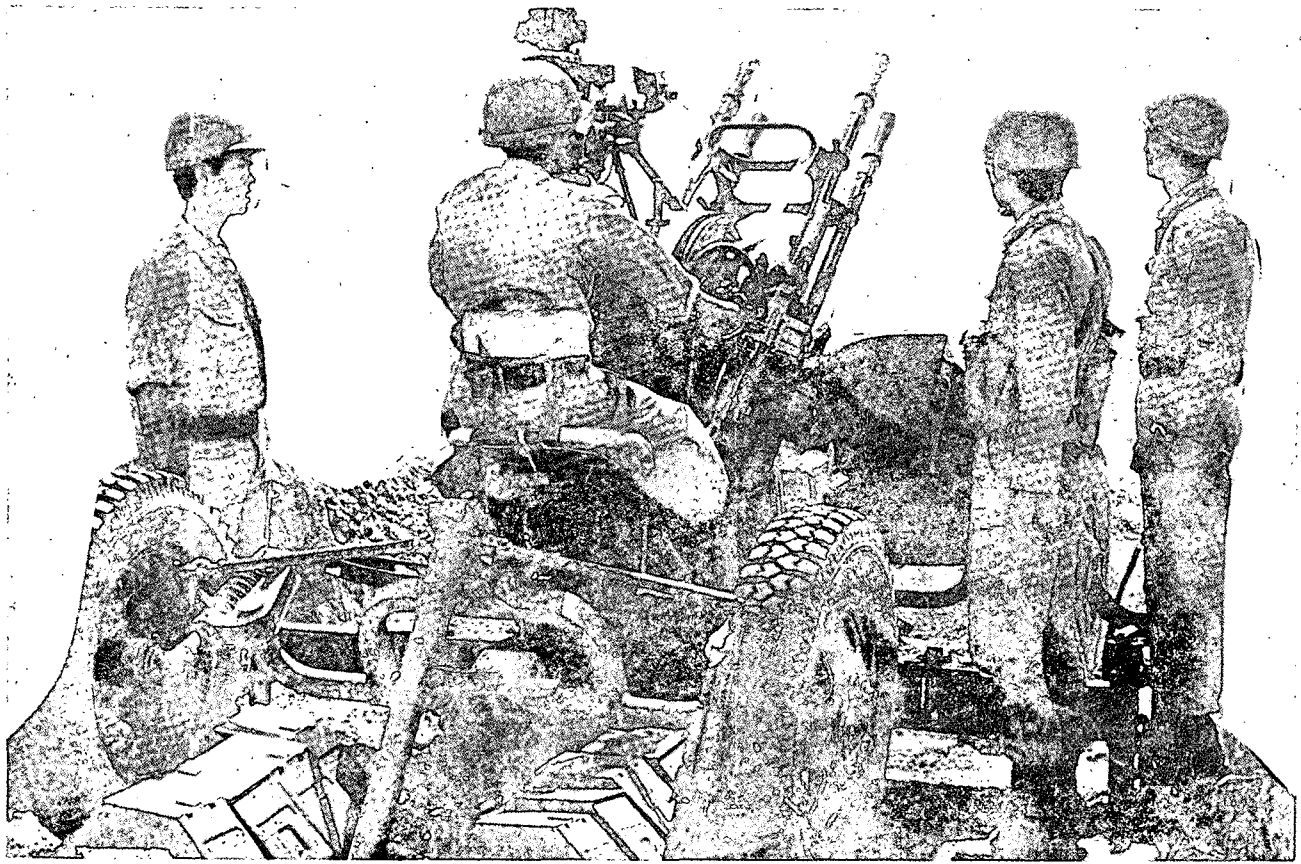

הלחץ בחזית הסורית. המצרים החליטו לפנות מזרחה מאז האחד-עשר בחודש, אלא שתנועתם החלה רק בבוקר ה-14 בחודש. מטרת ההתקפה הייתה – להכריח את האוייב להעתיק את כובד משקלו האווירי לגזרה המצרית ולהקל מהלחץ בגולן.

הכוחות הסוריים והעיראקיים הפיקו מכך תועלת, וכן מטעויות הפיקוד הישראלי, שהחליט על מתקפת-נגד גדולה בסיני, לפני שהוכרע המצב בגולן. כך נאלץ להילחם בשתי חזיתות בריבון. על-אף השלמת האבידות של חיל-האוויר הישראלי ע"י הגשר האווירי האמריקאי (החל מה-13 באוקטובר). המשלוח האמריקאי הראשון הגיע ללוד ב-14 באוקטובר, בשעה 22:00, לא הצליח חיל האוויר הישראלי לסייע לכוחותיו בשתי חזיתות, וריכז את מאמציו בחזית המצרית. דבר זה גרם לירידת המאמץ ברמת הגולן, והביא לכך, שמאז הכוחות היבשתי לא שונה.

מאז הכוחות בטנקים בחזית הסורית היה באותו פרק-זמן 1:1 לערך. המאזן בחי"ר היה 1:3 לטובת הכוחות הערביים. מאז הכוחות הארטילריים היה באופן מכריע לטובת הכוחות הערביים. סך הכל

ויציאתה – עם חלק מחטיבה ממוכנת 8 העיראקית – למתקפה על אגף אוגדת לנר, ב-12 באוקטובר. מתקפה זו גרמה לישראלים להעריך את הכוח העיראקי יותר מגודלו האמיתי; ולפיכך, נקטו הגנה ולא המשיכו להרחיב את פריצתם;

ד. רשת הטילים קרקע-אוויר הסורית דרומית לדמשק הגבילה את חופש הפעולה של מטוסי האוייב; ה. ציר קוניטרה – סעסע – דמשק אינו מתאים ללחימת כוחות שריון גדולים.

אך בימים 13-14 באוקטובר נשאר המצב דחוק במידה מסויימת, במיוחד מאחר שהאוייב החל להוציא את אוגדת פלד ממצב הקיפאון, והפעיל את חטיבת שריון 20 לתגבור אוגדת לנר. אוגדות רפול ולנר עשו מספר נסיונות לפרוץ את קו ההגנה שבציר הצפוני, אולם ללא הצלחה. חטיבת השריון העיראקית 12 החלה להעסיק את האוייב, כדי למנוע ממנו מלפתוח במתקפה דרומית לפירצה.

הקלת הלחץ

ב-14 באוקטובר חלה התפתחות חשובה בחזית המצרית. הסורים ביקשו מהפיקוד המצרי ללחץ על האוייב, כדי להקל על

סברה זו, מקורה בנסיון מלחמת 67 ובת-פישא, כי התמוטטות החזית הערבית בנקודה כלשהי תגרום אוטומטית להתמוטטות כללית. סברה זו גרמה להם לזנוח את התורה הצבאית, האומרת, כי גורלה של המערכה אינו נקבע ע"י פריצה אחת. הפריצה הישראלית בגיזרה הצפונית של החזית באחד-עשר באוקטובר והעמקתה למחרת, איפשרו להפוך את מאזן הכוחות האסטרטגי לרעת הצבא הסורי, אילולא פעלו חמישה גורמים:

א. עמידתן הנחושה של שתי הדיוויזיות זיות הסוריות הממוכנות, 7 ו-9, והשריון הסורי, שתיגבר אותן בציר סעסע. הם ניהלו התקפות לילה מתמשכות על חיל החלוץ של האוייב;

ב. עמידת הדיוויזיה הממוכנת הסורית 5 שברפיד (בציר הדרומי) עצרה את אוגדת פלד, ומנעה פריצתה בליל ה-12 בחודש בשטח שבין שתי הדיוויזיות הממוכנות (9 ו-5) במטרה להגיע לציר א-צנמין – כסוה – דמשק, לחסל את דיר וזיהה 1 הסורית, ולכתר את הכוחות הסוריים ששרדו בציר הצפוני באמצעות אוגדות רפול ולנר;

ג. הגעתה של חטיבת השריון 12 לאי-זור הפריצה בליל האחד-עשר באוקטובר

דבר שיהרוס חלק גדול משריון האוייב, יקטין את קו החזית בכשליש ויאליץ את המצרים להילחם אף הם, כדי שלא להפסיק את הסורים. אפילו במקרה של הפסקת הלחימה בחזית המצרית, זקוק האוייב לזמן רב כדי להעביר את כוחותיו צפונה, ואז יכולים הכוחות הסוריים והעיראקים לשפר את מצבם בגולן, ולהתכונן לבלימה.

מצדדי ביטול המתקפה עמדו על הקשר שבין החזית הצפונית לדרומית, וטענו כי המשך הלחימה בגולן ייתן לישראל לגיטימציה להמשיך וללחום בסואץ, ואפילו ישמידו הסורים והעיראקים את האוייב בצפון, יהיה זה על חשבון הארמייה המצרית 3 המכותרת. הם גם הדגישו את דאגת הסובייטים לארמייה 3 מאז ה־19 באוקטובר, ונכונותם להטיס כוחות כדי לכפות על ישראל הפסקת אש. מצדדי הפסקת הלחימה טענו, כי אין לצפות לעזרת המצרים במקרה שהחזית הצפונה נית תישאר יחידה, משום שהישראלים לא יעבירו כוחות לגולן לפני שיכריעו בתעלה, יחסלו את הארמייה 3, ויכריחו את המצרים לקבל את הפסקת האש. כך ייטה מאזן הכוחות לטובת ישראל, ויאפשר לה לפתח מתקפה בצפון, לכבוש שטחים נוספים, לכבוש את דמשק, או להרסה באש תותחים ומטוסים, ולהרוס מפעלים סוריים בתקיפות אוויר. לאחר ויכוח, הוחלט שלא לבצע את המתקפה. בליל ה־24 באוקטובר, הסכימה סוריה להפסיק את הלחימה, מבלי לשאול לדעתה של עיראק.



משום כך, החליט הפיקוד הסורי העליון לצאת במתקפת-נגד אסטרטגית נגד עשר חטיבות האוייב, שחדרו לכיס סעסע. לשם כך, הוחלט להפעיל שתי דיוויזיות שריון עצמאיות סוריות, שתי דיוויזיות שריון עיראקיות (פחות חטיבה), שתי חטיבות שריון ירדניות, שלוש דיוויזיות סוריות ממוכנות + חטיבת חי"ר עצמאית, חטיבת חי"ר עיראקית, חטיבת ג'בלי (הררית) עיראקית, חטיבת כוחות מיוחדים, יחידות אלג'יריות וסעודיות מוגבלות ויחידות אש"פ (חיטין ואלקאדסיה).

מטרתה של מתקפה זו הייתה לחסל את כיס סעסע, ובשלב שני – לשחרר את הגולן.

מתקפת-הנגד האסטרטגית התבססה על פריצה מצפון-מערב וממזרח, בשני כוחות גדולים, כיתור האוייב בתנועת מלקחיים בציר קוניטרה—סעסע, חיסול כוחותיו לאחר שבירתם לכיסים קטנים ורדיפת שרידיו הנמלטים.

כן הוחלט על שימוש במסוקים להנחתת הכוחות הסוריים המיוחדים והכוחות המיוחדים השייכים לאש"פ (גדוד 411) וגדוד מוטס (חאלד אלואליד) של ארגון אלצאעיקה מאחורי קווי הלחימה, כדי לכבוש מוצבים חשובים ולשבש את דרכי ההספקה של האוייב. מועד המתקפה נקבע ל־23 בחודש, והציחתה הייתה תלויה במידה רבה בעליונות ערבית בארטילריה (בשיעור של 4–5 ל־1; להוציא מרגמות 160 מ"מ של ישראל). בעליונות ערבית בטנקים (ביחס של 5 ל־1); בעליונות ערבית בחי"ר (ביחס של 3–4 ל־1) ובהגבלת חופש הפעולה של מטוסי האוייב לאור השלמתה של רשת הטילים קרקע-אוויר הסורית וקריבתה לשדה הקרב.

הגורם השלילי היחיד היה הטילים נ"ט טאו שבידי האוייב ועליונות ביכולת השריון בוש האלקטרוני של טילים ק"א. כמרוכן, קיבל האוייב טילים א"ק אמריקאים מדויקים.

בזמן הקרבות ליד סעסע (בגיזרה של דיוויזיית השריון העיראקית 3 ושל חטיבה 40 הירדנית) הפיץ הפיקוד הסורי העליון את תכנית המתקפה וחילק משימות. אלא שב־22 בחודש החליטה מועצת הביטחון על הפסקת האש (החלטה 338). סוריה ועיראק הופתעו מהחלטה זו ומההסכמה המצרית.

בפני הפיקוד הסורי עמדו איפוא האפשרויות לתקוף במועד שנקבע, או לבטל את המתקפה. התומכים במתקפה טענו, כי הכוחות מסוגלים להכריע ולטהר את הכיס הישראלי במשך יומיים לכל היותר,

היה איפוא מאזן אסטרטגי שקול. לאחר ה־16 באוקטובר, ריכז האוייב את כל מעייניו בחזית סיני, לניצול הפריצה והניצחון הראשוני שם, כדי להפוך על-פיו את המאזן האסטרטגי בין הצבא המצרי לבין הצבא הישראלי. כך, זכתה החזית הסורית להפוגה יחסית, שאותה נצלה המפקדה הכללית כדי לארגן מחדש את היחידות ולסתום את הפרצות בקו ההגנה המקיף את כיס סעסע, וכדי להשלים את רשת הטילים קרקע-אוויר ולסתום פרוצותיה.

הכוחות הסוריים ניצלו פרק-זמן זה לקליטת נשק סובייטי, שהגיע באמצעות גשר אווירי יומי. ואילו הכוחות העיראקים ניצלו זמן זה כדי להשלים את יחידות דיוויזיה 3 ואת שתי החטיבות המסופחות אליה ולהשלים את אבידות הטנקים של חטיבות 6 ו־12 מטנקי עתודה בעיראק וממשלוח הטנקים הסובייטיים שהגיעו ללאטקיה עבור עיראק. כמרוכן, נערך החלק העיקרי של דיוויזיית השריון 6.

גורם הזמן פעל גם למען הכנסת חטיבת השריון 40 הירדנית לסוריה (ב־13 באוקטובר) והשתתפותה במלחמה מאז ה־16 בחודש. כן סייע להגעת חטיבת השריון 92 הירדנית, עם מפקדת דיוויזיית השריון 3 הירדנית, לשיח' מסכין שבתוך סוריה, ב־22 באוקטובר. לעומת זאת, סייע פסק הזמן לאוייב לתגבר עצמו ולהצטייד בטנקים ובתחמושת, שסופקו באמצעות הגשר האווירי האמריקאי. סדנאות השדה העורפיות הצליחו לתקן חלק גדול מהטנקים הפגועים קל, או בינוני, משום שהאוייב השיג שליטה על שדה המערכה.

האוייב סבל מאבדות כבדות, וניסה להשלים את אבדותיו במתנדבים (שכירים) יהודים אמריקאים, בעלי אזרחות כפולה. אלא שהכוחות הערביים נהנו מכווץ-ארם עצום, שחלק הולם ממנו ניתן היה לגייס בשל משכה הארוך של המלחמה, וכן מכוחות ערביים מאורגנים בעומק האסטרטגי ונכונותם של כוחות אלה לנוע לשדה המערכה בגולן, למרות קשיי תנועה שמקורם במחסור באמצעי תובלה, המרחק הרב, מיעוט הדרכים ואי-קיומה של רשת מסילות ברזל מודרנית בין מדינות ערב.

התכנית

כתוצאה מהצלחת הבלימה וזרימת כוחות ערביים (עיראקיים, בעיקר) לגולן, מהגעת נשק וציוד סובייטי ומטעויות אסטרטגיות של האוייב ביישום יסודות הקרב על הקוים הפנימיים, נוצר מצב חדש, שאיפשר לעבור מבלימה לתגובה.

Looking through A Foggy Glass/Aluf Hareven 46

The failure of Middle East experts to anticipate President Sadat's visit to Israel encouraged the author to discuss the capabilities of researchers, who are aware of the past but may not have the ability to deal with the present and predict future events.

**An Intelligence Failure Caused the Nuclear Alert
of October 24, 1973/Shmuel Meir** 50

An analysis of numerous publications regarding the American alert (and primarily the memoirs of former Nixon Administration officials), indicates that the alert, which almost resulted in the breakout of Superpower hostilities, was a product of intelligence over-estimation.

**The American Effort to Achieve a Ceasefire
during the First Week of the Yom Kippur War/
Maj Ishai Kordova and LtCol (Res.) Yona Bandman** 57

An integral relationship existed between the American efforts to achieve a ceasefire and the delay in resupplying Israel. The American airlift only began operating after the Americans realized that the Soviet Union would not cooperate in efforts to bring about a cease-fire.

**Soviet Military Involvement and Intervention in Egypt
1967—1972/Maj Alex Vitan** 65

The author presents an analysis of the various stages of massive Soviet assistance provided to Egypt, from the Six-Day War until the eviction of the Soviets from Egypt by President Sadat.

Where's the Air Force?/LtCol Uri Dromi 71

Air ground cooperation during the War created mutual frustration in both Air-and Ground Forces. One has to examine the significance of close air support before the Air Force gained air superiority.

**Paratroopers Behind the Hermon Line/
Maj Zalman and Maj Dan** 77

A description of the indirect approach which guided the operations of the reserve paratroopers brigade which captured Mount Hermon. The infantry drop of crack troops behind the Syrian lines, and in total surprise, resulted in the rapid collapse of the Syrians with minor losses to our forces and greatly assisted in capturing the Hermon itself.

**The Battle for the Corridor/LtCol Joseph,
LtCol Ilan and LtCol Joseph** 79

Captured documents have enabled us to follow the various stages leading to the demise of Egypt's 25th Independent Tank Brigade at the battle near the Bitter Lakes. The offensive of the 25th Brigade, was intended to close the corridor, which the IDF had opened between the Egyptian armies as a passageway to the Suez Canal's West Bank.

The Counterattack That Never Was/An Iraqi Document 84

A chapter excerpted from an Iraqi book on the Yom Kippur War on the planned Arab counterattack in the north. According to the Iraqi source, Egypt's acquiescence to a ceasefire forced Syria to agree to cease hostilities. The Iraqi army, therefore, had to return home without carrying the attack.

MA'ARACHOT

The Israel Defense Forces'
Magazine

No. 289-290, October 1983

ISSN 0464-2147

Editor-in-Chief:
Lieutenant Colonel Uri Dromi

Editor:
Major Rachel Rojanski

Associate Editor:
Eviathar Ben-Zedeff

Graphic Designers:
Asher Oron
Dan Dolev

Cover and Maps:
Captain Ziv Bashan

**Ma'arachot —
The IDF Publishing House**

Editorial Staff:
Lieutenant Colonel Michael
Hirshfeld
Major Rafi Yakar
Major Gabbi Abramovitch
Major Avi Kober
Tzvi Ofer

Ma'arachot
The IDF Publishing House

P.O. Box 7026, 61070 Tel Aviv, Israel

The essays published
express the authors' opinions only, and
not necessarily reflect the IDF's official view.

The Yom Kippur War — Ten Years After

The Goals of War/LtCol Shimon Golan 2

What are the goals which the national leadership wishes to achieve in war and how are these formulated — in peacetime and war. The author examines the integral relationship between the stages of the war and the goals of war, from its initial planning stage to the cessation of hostilities.

An Offensive or a Defensive — Is the Decision in Our Hands?/Brig. Gen. Dov Tamari 5

The author believes that the State of Israel cannot adopt a defensive disposition. An analysis of casualties and equipment lost during the Yom Kippur War illustrates that a defensive posture extracts a higher price from Israel.

A Crisis of Control/Dr. Martin Van Creveld 12

A comparison of control methods utilized by Southern Command O.C.s, during the Six-Day and the Yom Kippur Wars illustrates the problematics of maintaining control and the crucial role that technology has come to play.

Israel's Strategy since the Yom Kippur War/ Dr. Ephraim Inbar 16

The author describes two distinct periods in the United States-Israel relations: the period preceding the rise of the "Likud" coalition to power and the period following the formation of a "Likud" government. According to the author, the latter period is characterized by less Israeli dependence on the United States.

How Israel Had Not Been Preparing to the War?/ Maj. Gen. (Res.) Dr. Mathiyahu Peled 25

On the evolution of strategic thinking between the Six-Day and Yom Kippur Wars. The author thinks that since 1967 Israel had not changed its military concepts in spite of the substtial changes in the basics of its defense.

Situation Analyses — Why Do They Fail?/ Brig. Gen. Yoel Ben-Porat 29

The Yom Kippur War symbolizes another colossal failure of a situation analysis. Why does this occur, and what are the institutional and intellectual solutions for the danger which awaits the intelligence community attempting to formulate a situation analysis.

The Egyptian Deception Plan/Aharon Zeevi 39

The Ramadan War Plan was characterized by a vast investment of time and resources to deceive Israel, thus ensuring the element of surprise during the opening stage of the war.

Lull /Gen. Saad A-Din Shazli 43

The Egyptian leadership led a double life on the eve of the War, due to the deception plan which included strict security compartmentalization regarding the attack order, in accordance with the general-corps "exercise" ("Tahrir 41").

ISSN 0464-2147

MA'ARACHOT

ISRAEL DEFENSE FORCE'S MAGAZINE

289—290, October 1983

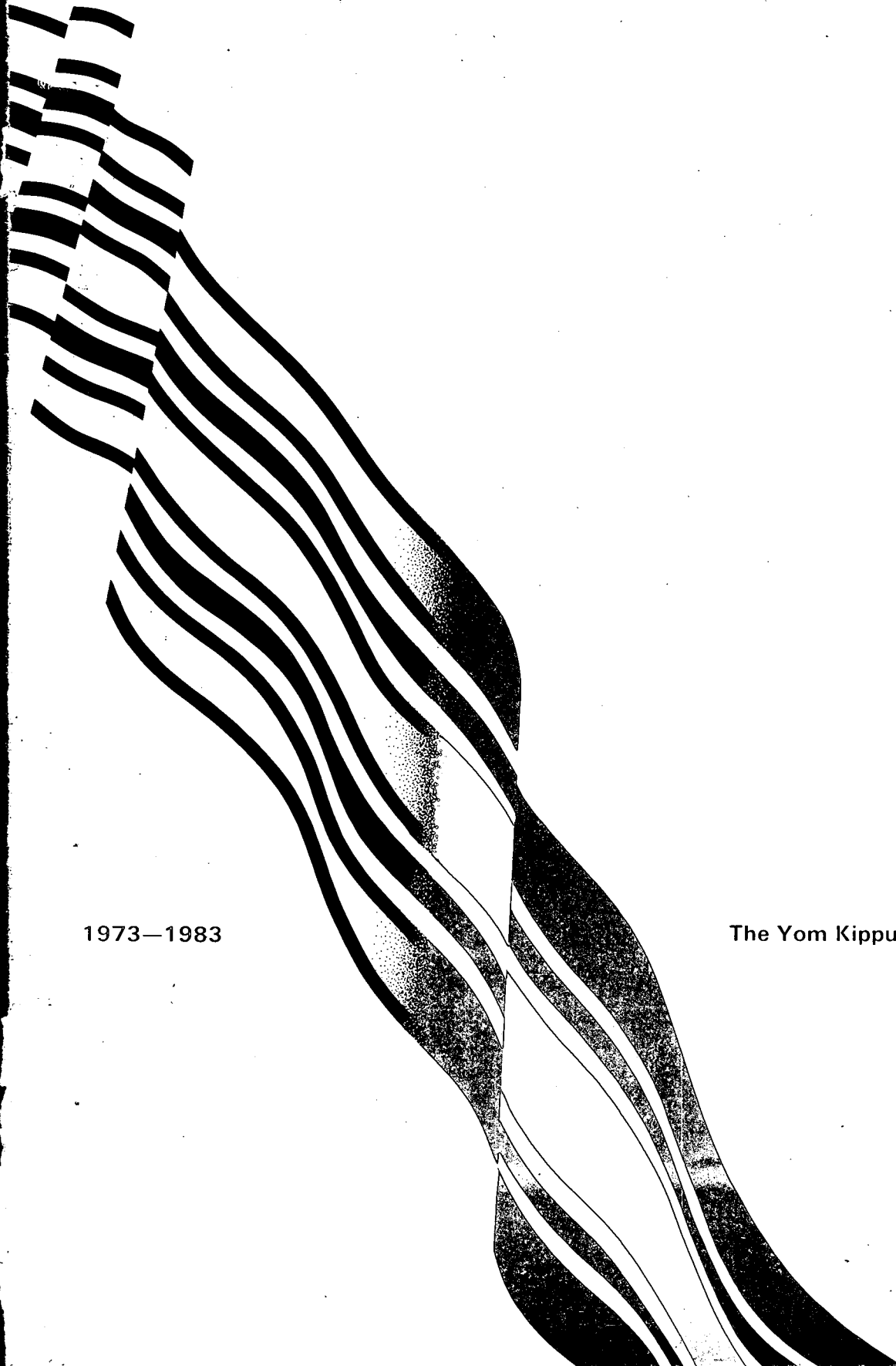

1973—1983

The Yom Kippur War — Ten Years After

